

M2231x-x 4.3 handsfree user manual

please select the language

English

Français

Italiano

Polski

Español

Português

Čeština

Slovenčina

Suomi

Norsk

Svenska

Dansk

Русский

简体中文

## ABB-Welcome M

M22311-  
M22313-  
4.3" Video hands-free  
indoor station



# ABB-Welcome

---

1	Safety .....	3
2	Intended use .....	3
3	Environment.....	3
	3.1 ABB devices .....	3
4	Operations .....	5
	4.1 Standard operations.....	5
	4.1.1 Control elements.....	5
	4.2 Control actions.....	8
	4.2.1 Incoming call / In a call .....	8
	4.2.2 Display & volume settings during calling.....	9
	4.2.3 Communication menu .....	10
	4.3 Settings .....	13
	4.3.1 Overview .....	13
	4.3.2 Intercom call settings.....	14
	4.3.3 Switch actuator settings.....	16
	4.3.4 Program button settings .....	17
	4.3.5 Call forward settings.....	18
	4.3.6 Auto unlock settings .....	19
	4.3.7 OS password settings .....	20
	4.3.8 Ringtone settings .....	21
	4.3.9 Volume settings .....	22
	4.3.10 Date and time settings.....	23
	4.3.11 Door entry system settings .....	24
	4.3.12 Blacklist settings .....	25
	4.3.13 History review .....	26
	4.3.14 Language settings.....	28
	4.3.15 Information.....	28
	4.3.16 Reseting factory default.....	29
	4.4 Cleaning .....	30
	4.5 Adjusting the device .....	31
5	Technical data.....	32
6	Mounting / Installation.....	33
	6.1 Requirements for the electrician.....	33
	6.2 General installation instructions .....	34
	6.3 Mounting.....	35

# 1 Safety



## Warning

### Electric voltage!

Risk of death and fire due to electrical voltage of 100-240 V.

- Work on the 100-240V supply system may only be performed by authorised electricians!
- Disconnect the mains power supply prior to installation and/or disassembly!

# 2 Intended use

The M2231x-x is an integral part of the ABB Welcome M door communication system and operates exclusively with components from this system. The device must only be installed in dry indoor rooms.

# 3 Environment



## Consider the protection of the environment!

Used electric and electronic devices must not be disposed of with domestic waste.

- The device contains valuable raw materials which can be recycled. Therefore, dispose of the device at the appropriate collecting depot.

## 3.1 ABB devices

All packaging materials and devices from ABB bear the markings and test seals for proper disposal. Always dispose of the packaging material and electric devices and their components via the authorized collecting depots and disposal companies.

ABB products meet the legal requirements, in particular the laws governing electronic and electrical devices and the REACH ordinance.

(EU-Directive 2002/96/EG WEEE and 2002/95/EG RoHS)

(EU-REACH ordinance and law for the implementation of the ordinance (EG)

No.1907/2006)

## 4 Operations

### 4.1 Standard operations

#### 4.1.1 Control elements

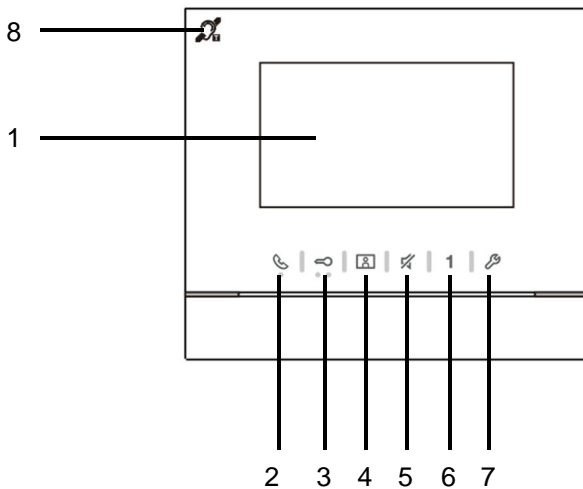

Fig. 1 Control elements

<b>No.</b>	<b>Functions</b>
1	<b>4.3" Color display</b>
2	<p>Communication button</p> <p>2A When a call is coming, press this button to activate the communication within 30 seconds and press it again to end the call.</p> <p>2B In standby mode, press this button to enter the communication menu.</p> <p>2C In standby mode, hold this button to activate the broadcast function (if the multi-indoor station is installed in the same apartment).</p> <p>If the LED flashes slowly, this means an incoming call.</p> <p>If the LED illuminates,, this means that a conversation is in progress.</p> <p>If the LED flashes rapidly, it means system is busy.</p>
3	<p><b>Unlock button</b></p> <p>3A Press this button to open the door at any time.</p> <p>3B Auto-unlock: the door is automatically opened after an incoming call (Hold this button for more than 10 seconds until the backlit LED turns on, Tthe same operation will switch off the function and LED will be turned off ).</p> <p>If the LED illuminates, this means auto-unlock.</p> <p>If the LED flashes rapidly, it means that the door has been opened over the set time (The sensor must be connected first).</p>
4	<p><b>Surveillance button</b></p> <p>4A In standby mode, press this button to survey the default outdoor station.</p> <p>4B While the display is on, press this button to the survey the next outdoor station. (This function is available depending on the installation type)</p> <p>4C While the display is on, hold this button to take a snapshot.</p> <p>4D In standby mode, if the LED flashes, press this button to display the "History" record.</p> <p>If the LED flashes slowly, this represents a notification on a missed call.</p>
5	<p><b>Mute button</b></p> <p>5A In standby mode, press this button to mute ringtone of the indoor station.</p> <p>5B In standby mode, hold the button to mute ringtone of all indoor stations in the apartment.</p> <p>5C When a call is coming, press this button to reject the call.</p> <p>5D During the conversation, press this button to mute microphone.</p> <p>The LED illuminates to indicate mute status.</p>

6	<p><b>Programmable button 1</b></p> <p>6A Release the lock connected with an outdoor station (COM-NC-NO) (default function).</p> <p>6B In standby mode, hold this button for 3 seconds to send SOS alarm to the guard unit. If LED flashes slowly, it means success; and if flashes rapidly, it means failure.</p> <p>6C *Programmable button for additional functions, e.g. call to guard unit, intercom.....</p>
7	<p><b>System setting button</b></p> <p>Enter the system setting menu for various functions of the device. If the LED flashes rapidly, it means that setting is busy.</p>
8	<p><b>**Induction loop function</b></p>

\* For use of those buttons, please contact your electrical installer.

\*\* The function is only available in M22313-.



4.2 Control actions

4.2.1 Incoming call / In a call

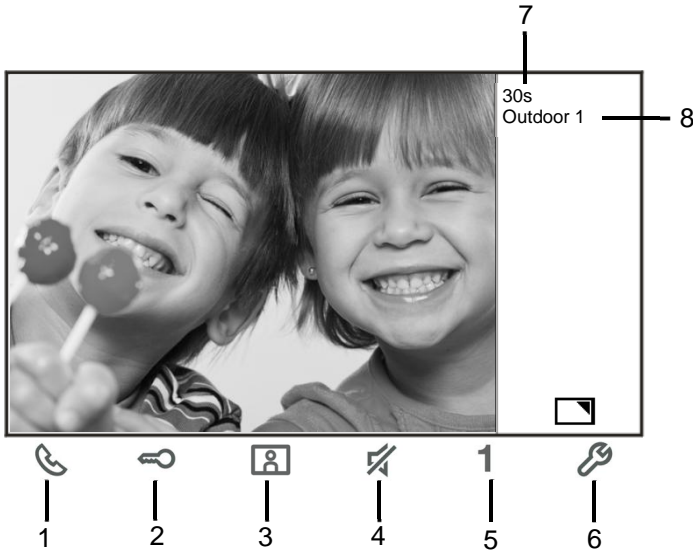

Fig. 2 Incoming call / in a call  
 During calls, the following functions are available:

No.	Functions
1	Press this button to accept the incoming call; In a call, press this button to end the call.
2	Press this button to open the door where the call is from.
3-A	Press this button to survey the analog camera of the outdoor station if there is one.
3-B	Hold this button to take a snapshot.
4	Press this button to mute the ringtone of an incoming call; in a call, press this button to mute the microphone.
5-A	Press this button to activate the function of the programmable button.
5-B	If the function "release 2nd-lock" or "control switch actuator" is assigned to The programmable button, press this button to activate the function.
6-A	Press this button to enable or disable the full-screen function.
6-B	Hold this button to enter the brightness and volume settings menu.
7	Time left of the connection.
8	Number of outdoor stations

4.2.2 Display & volume settings during calling

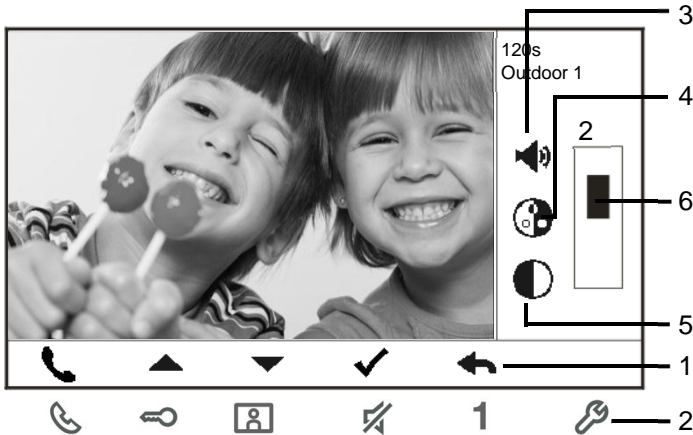



Fig. 3 Display & volume settings during calling

Hold button  for 3s to enter the display & volume settings menu during a call or conversation, the following functions are available.

No.	Functions
1	Navigation buttons ( up / down / confirm / cancel, etc)
2	Press the navigation buttons as needed.
3	Speech volume(only can be adjusted during conversation)
4	Saturation
5	Brightness
6	Value set

4.2.3 Communication menu

4.2.3.1 Overview

Press button  to enter the communication menu. The following functions are available:

No.	Functions
1	Intercom call -Touch the existing call list to make an intercom call .
2	Call to guard unit -Call guard unit directly.
3	Broadcast -Enable the broadcast function in this menu.
4	Switich actuator -Activate the existing actuator list

4.2.3.2 Intercom call

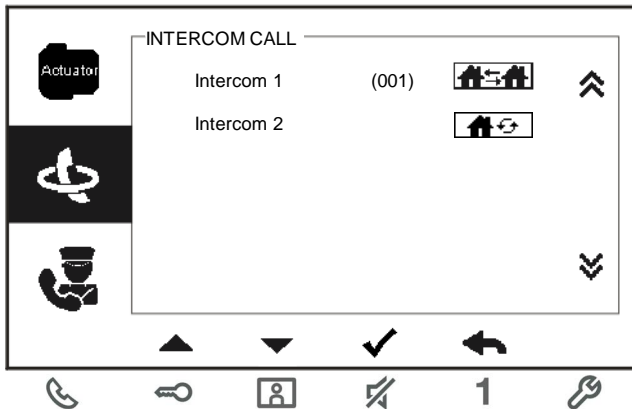



Fig. 4: Intercom call

Set intercom call lists in the “System settings-intercom settings” menu first. After chosing a list, press button  to make the call.

4.2.3.3 Call to guard unit

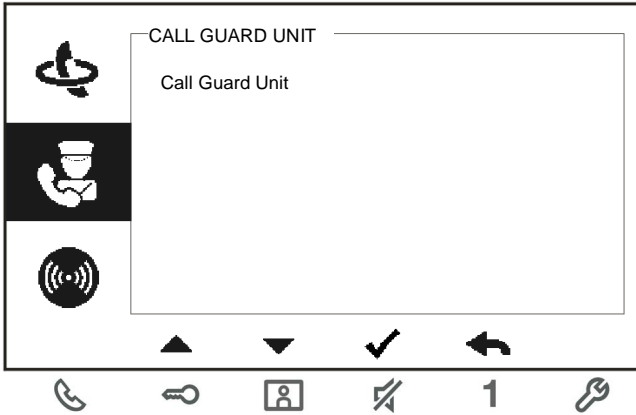

Fig. 5: Call to guard unit

4.2.3.4 Broadcast

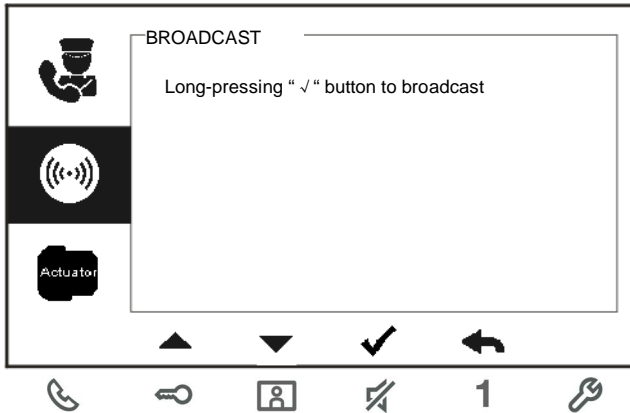

Fig. 6: Broadcast call

### 4.2.3.5 Switch actuator

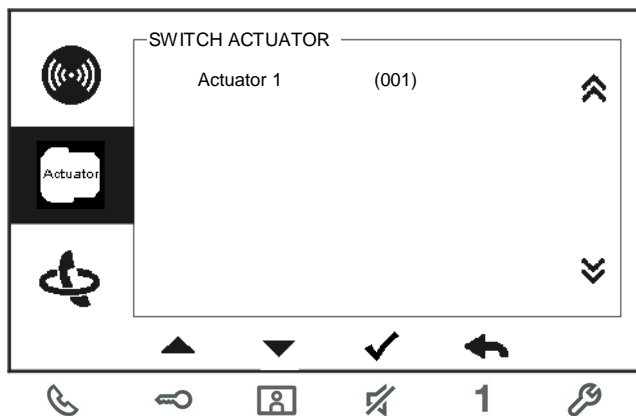



Fig. 7: Switch actuator

Set the actuator list in the “system settings-switch actuator” menu first.  
 After choosing a list, press button ✓ to enable the lock or light which is connected with the switch actuator.

### 4.3 Settings

#### 4.3.1 Overview

Press button  to enter the system settings menu. The following functions are available:

No.	Functions
1	Intercom settings -Set intercom lists among different apartments or within the same apartment
2	Switch actuator -Set the actuator list in this menu
3	Program button -Set functions for programmable buttons
4	Call forward -Set the target (e.g. other indoor stations or guard units) that you want to forward the call from visitors when you are absent from home.
5	Auto unlock -Set the automatic unlock time range
6	Set OS password -Set a customized door open password, which is available together with a keypad at an outdoor station.
7	Ringtone -Set the ringtone for outdoor bells, indoor bell or others
8	Volume -Set ringtone volumes
9	Date and time -Set different times.
10	Other settings -Other settings, e.g. auto full screen
11	Blacklist -Set a blacklist which is used to prevent unwanted calls from other apartment(s)
12	History -View all communication entries in the menu, e.g. received calls, missed calls,
13	Language -Set the local language
14	Information
15	Reset factory default

4.3.2 Intercom call settings

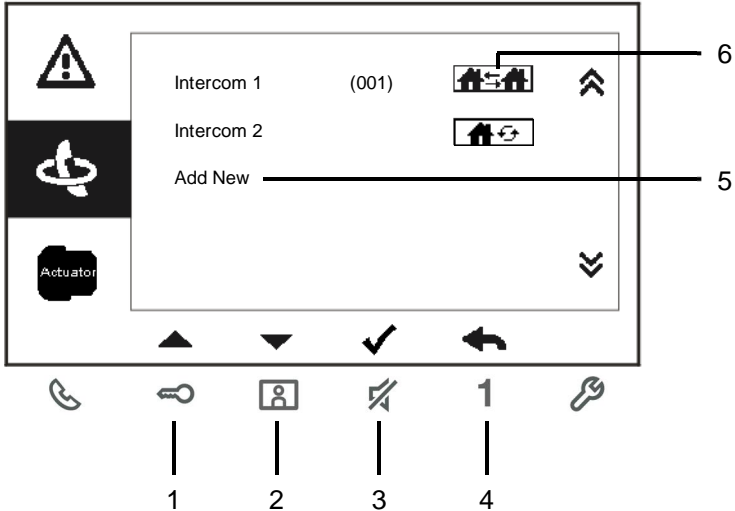



Fig. 8: intercom settings menu

No.	Functions
1	Choose the previous selection or scroll up
2	Choose the next selection or scroll down
3	Confirm the selection you choose or enter to edit it
4	Return to the previous screen
5	Add a new intercom list . In total, up to 32 intercom lists can be added.
6	Existing intercom list: Press button ✓ to modify the settings.  means an external intercom from different apartments. *For establishing an external intercom, each apartment must have a master indoor station.
7	Existing intercom list: Press button ✓ to modify the settings.  means an internal intercom in the same apartment.

Add a new list

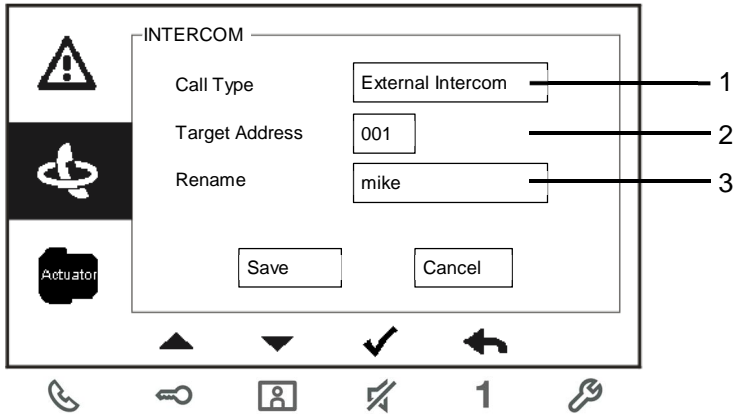

Fig. 9: Add a new intercom

No.	Functions
1	Enter to choose the call type : -an external intercom means a call from different apartments -an internal intercom means a call within the same apartment
2	Enter to change the target address, from 001 to 250. *If the call type is the internal intercom, there is no need to set the target address.
3	Rename the intercom list: Scroll through letters of the alphabet or numbers one by one with "+" or "-" button

After setting, press "Save" for confirmation.



4.3.3 Switch actuator settings

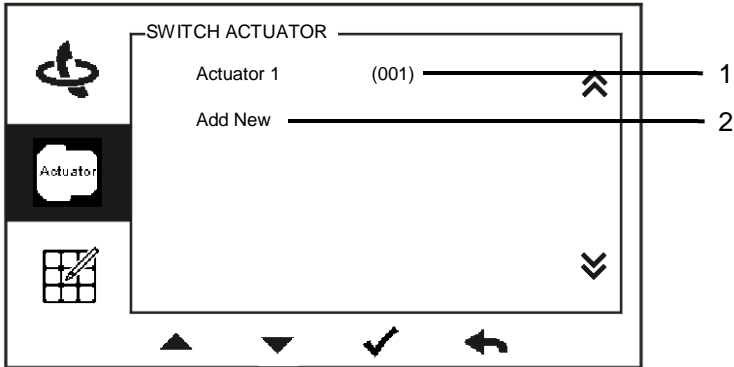

Add a new list

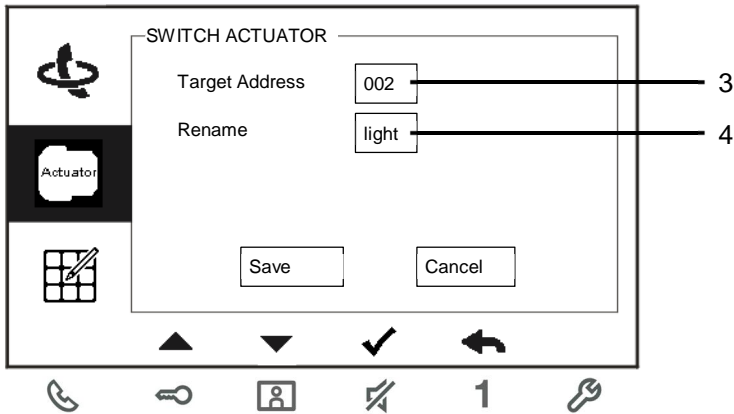

Fig. 10: Switch actuator settings

No.	Functions
1	Existing switch actuator list: Press button ✓ to modify the settings.
2	Add a new actuator list: Totally, up to 10 switch actuator lists can be added.
3	Enter to change target address with "+" or "-" button from 001 to 199.
4	Rename the switch actuator list: Scroll through letters of the alphabet or numbers one by one with "+" or "-" button

4.3.4 Program button settings

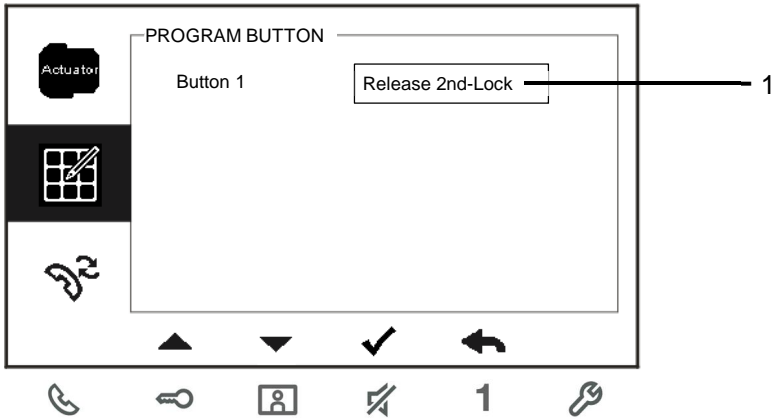

Fig. 11: Program button settings

No.	Functions
1	Set functions for the program button, e.g. releasing 2nd-lock, calling guard unit, intercom call, enabling the switch actuator. *2nd-lock means the lock is connected with an outdoor station (NC-NO-COM) *Only the existing intercom call list & switch actuator list can be assigned to the program button.

4.3.5 Call forward settings

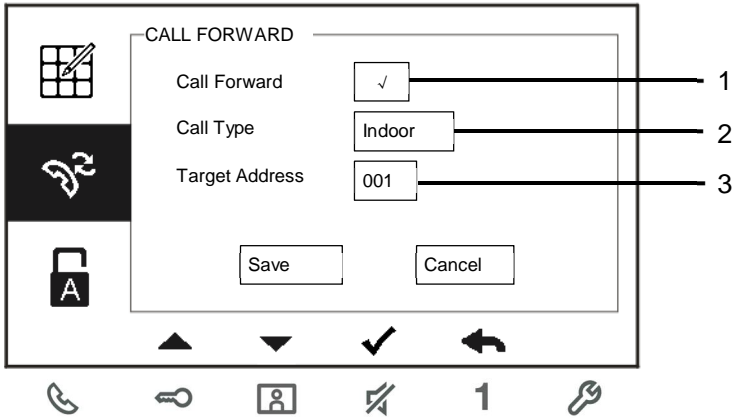

Fig. 12: Call forward settings

No.	Functions
1	Enable/disable the call forward function.
2	Enter to choose a call type, including indoor or guard unit.
3	Enter to change the target address if the call type is an indoor station.

\*If the call forward function is activated, the auto unlock function will be disabled.

\*The function only can be set in the master indoor station

4.3.6 Auto unlock settings

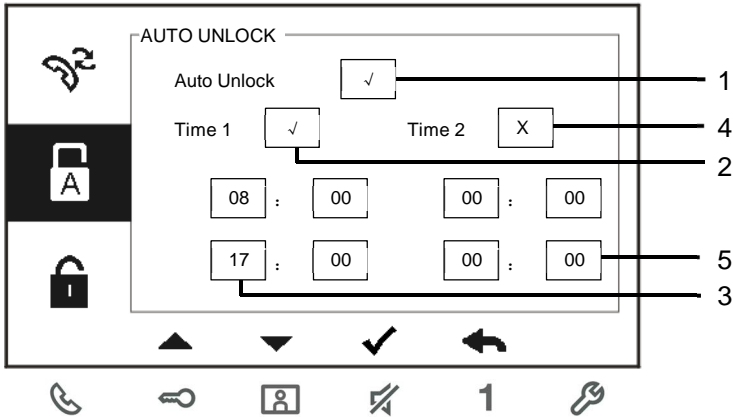

Fig. 13: Auto unlock settings

No.	Functions
1	Enable/disable the auto unlock function.
2	Enable/disable the auto unlock during Time 1.
3	Set starting time and ending time for Time 1
4	Enable/disable auto unlock during Time 2.
5	Set starting time and ending time for Time 2.

\*If you activate the auto unlock function without setting exact working time, this function will be available for 10 hours.

\*If the auto unlock function is activated, the call forward function will be disabled.

\*The function only can be set in master indoor station.

4.3.7 OS password settings

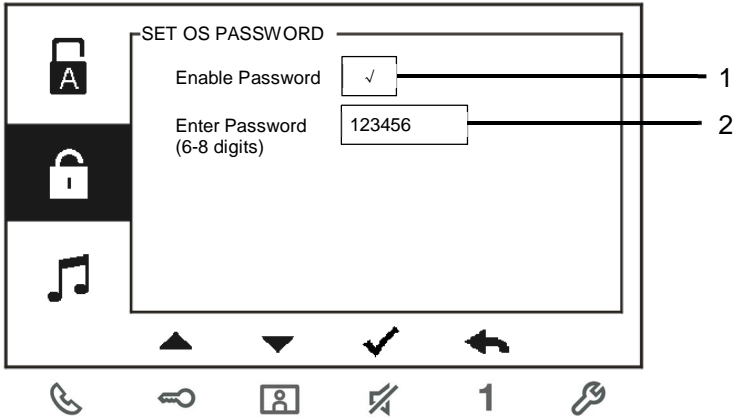

Fig. 14: OS password settings

No.	Functions
1	Enable/disable the password functions
2	Enter the password as you wish in 6–8 digits.

\*only available with the keypad.

\*The function only can be set in the master indoor station.

4.3.8 Ringtone settings

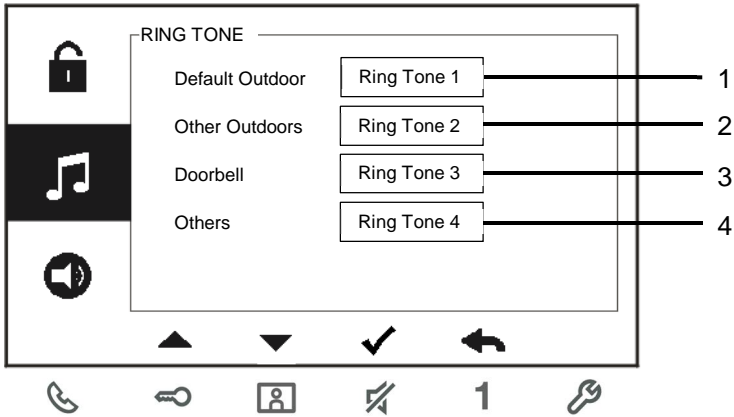

Fig. 15: Ringtone

No.	Functions
1	Select the bell sound for the default outdoor station.
2	Select the bell sound for other outdoor stations.
3	Select the bell sound for the apartment door.
4	Select the bell sound for others, e.g.a call from the guard unit, or an intercom call from other apartments.

4.3.9 Volume settings

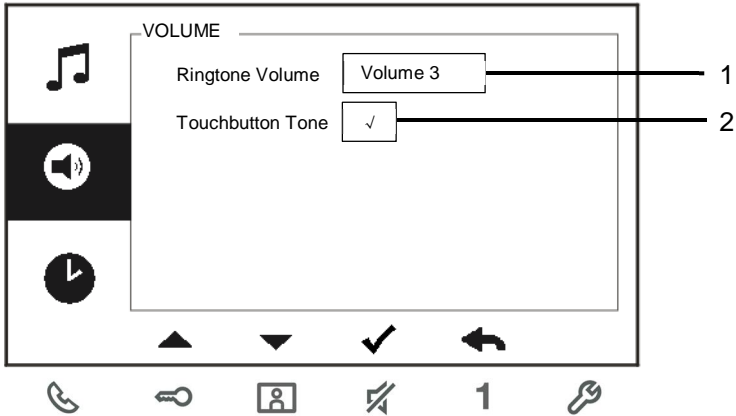

Fig. 16: Volume settings

<b>No.</b>	<b>Functions</b>
1	Set the volume of bell sound.
2	Enable/disable the feedback tone which sounds when the touch button is pressed.

4.3.10 Date and time settings

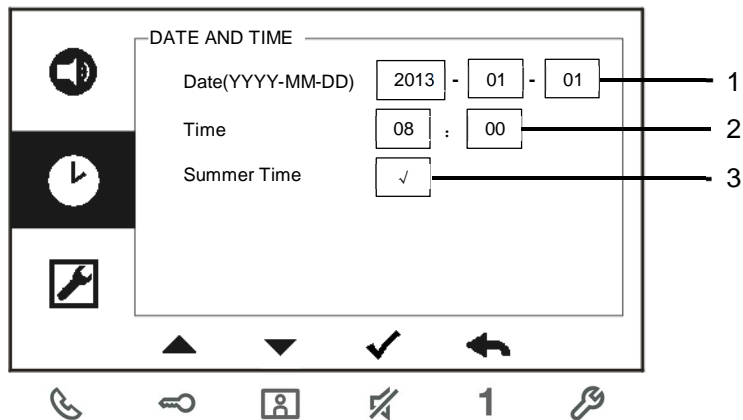

Fig. 17: Date and time settings

No.	Functions
1	Set the date.
2	Set the time.
3	Enable/disable the summer time function.



4.3.11 Door entry system settings

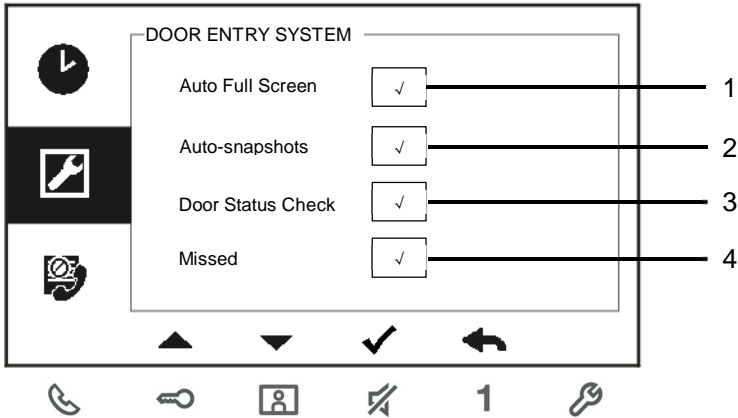



Fig. 18: Door entry system settings

No.	Functions
1	Enable/disable the auto full screen function.
2	Enable/disable the auto-snapshot function.
3	Enable/disable the door status check function(only available on condition that the sensor is installed with an outdoor station;  flashes when the door is open).
4	Enable/disable the missed call function(  flashes when there is a missed call).

4.3.12 Blacklist settings

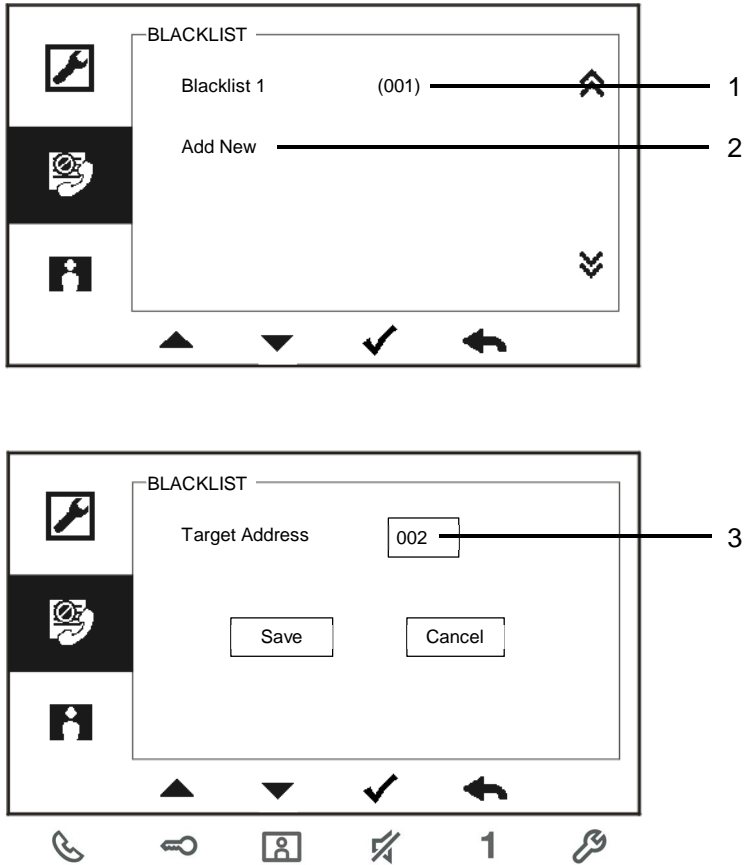

Fig. 19: Blacklist settings

No.	Functions
1	Existing blacklist: Press button ✓ to modify the settings.
2	Add new blacklists: In total, up to 32 black lists can be added.
3	Enter to change the target address with "+" or "-" button from 001 to 250.

\*The function only can be set in the master indoor station.

4.3.13 History review

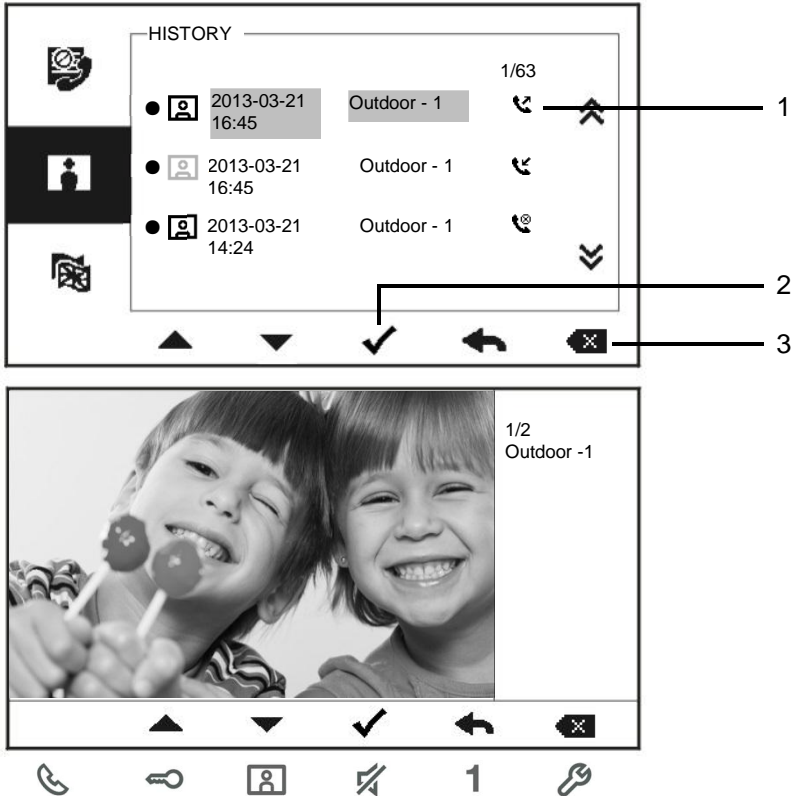





Fig. 20: History review

No.	Functions
1	<p>Up to 100 events can be recorded in the history menu.</p> <ul style="list-style-type: none"> <li>-If the snapshot function is enabled, an icon is displayed.If no snapshot function, the icon is not displayed..</li> <li>-Date, time and type of the event are recorded together with the snapshot.</li> <li>- Directions:                             <ul style="list-style-type: none"> <li> means dialing calls</li> <li> means receiving calls</li> <li> means missed calls</li> </ul> </li> </ul>

---

2	Press this button to view details of this event. Two pictures are always made when a visitor rings the bell.
3	Press this button to delete a record item

4.3.14 Language settings

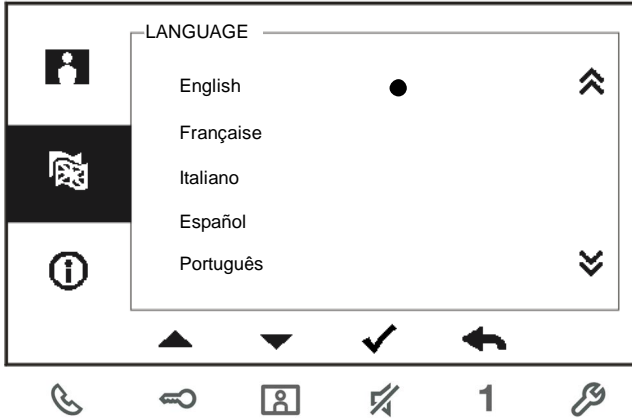

Fig. 21: Language settings

4.3.15 Information

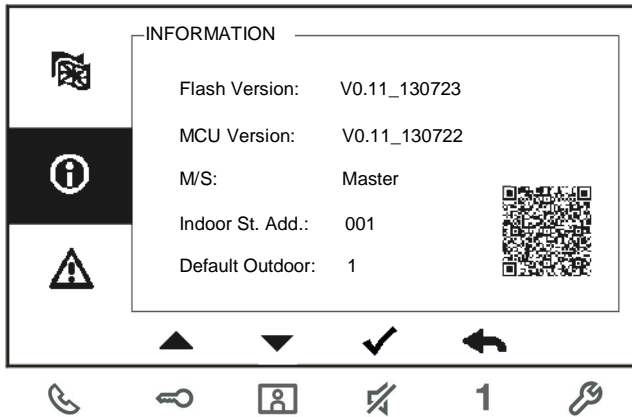

Fig. 22: Information of the indoor station (scanning the QR code to get the detailed instruction of the indoor station)

4.3.16 Reseting factory default

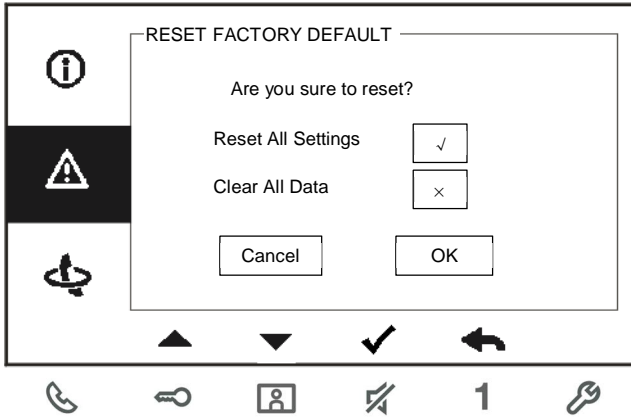

Fig. 23: Reseting factory default

No.	Functions
1	Reset all settings: Reset the device and restore all default configurations. The operation does not delete the programmed data and history, such as intercom lists and switch actuator lists.
2	Clear all data: Delete all programmed data and history. Also all configurations will be restored to factory default settings.

## 4.4 Cleaning

**Caution****Risk of damage to the screen surface.**

The screen surface can be damaged by hard or sharp objects!

Never use such objects for entries on the touch screen monitor.

- Use your finger or a plastic stylus.

The screen surface can be damaged by cleaning fluids or abrasive agents!

- Clean the surfaces using a soft cloth and commercially available glass cleaner.
- Never use abrasive cleaning agents.

4.5 Adjusting the device

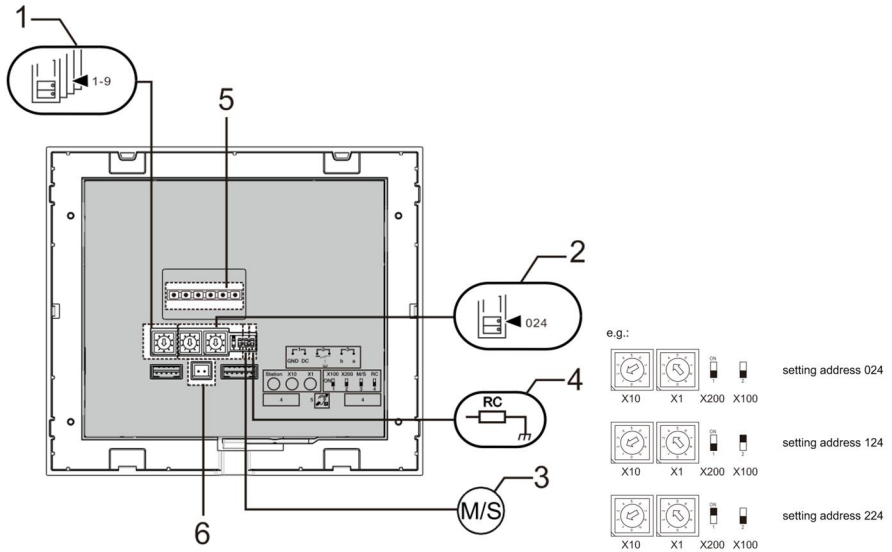

Fig. 24:

1. **Station**

Selector switch to set the address of default outdoor station.

2. **X10 X1**

Selector switches to set the address (tens and units digits) of the indoor station.

**X200 X100**

Dip-switches to set the address (hundreds digits) of the indoor station.

3. **Master /Slave function**

Only one indoor station in each apartment must be set as "Master" (Switch should be set as 'M/S on'). All additional indoor stations in the same apartment must be set as "Slave" (Switch should be set as 'M/S off').

4. **Terminal resistor**

In video installations or mixed audio and video installations, the Switch must be set as 'RC on' on the last device of the line.

5. **a b** = Bus connection

= Door bell connection

**DC GND** = Additional power supply

6. **Connector for induction loop**



## 5 Technical data

<b>Designation</b>	<b>Value</b>
Display resolution:	480 x 272
Display size:	4.3"
Operating temperature	-10° C - +55° C
Storage temperature	-40° C – +70° C
Protection	IP 30
Single-wire clamps	2 x 0.28 mm <sup>2</sup> – 2 x 1 mm <sup>2</sup>
Fine-wire clamps	2 x 0.28 mm <sup>2</sup> – 2 x 1 mm <sup>2</sup>
Bus voltage	20-30 V

## 6 Mounting / Installation



### Warning

#### Electric voltage!

Risk of death and fire due to electrical voltage of 100-240 V.

- Low-voltage and 100-240 V cables must not be installed together in a flush-mounted socket!

In case of a short-circuit there is the danger of a 100-240 V load on the low-voltage line.

### 6.1 Requirements for the electrician



### Warning

#### Electric voltage!

Install the device only if you have the necessary electrical engineering knowledge and experience.

- Incorrect installation endangers your life and that of the user of the electrical system.
- Incorrect installation can cause serious damage to property, e.g. due to fire.

The minimum necessary expert knowledge and requirements for the installation are as follows:

- Apply the "five safety rules" (DIN VDE 0105, EN 50110):
  1. Disconnect from power;
  2. Secure against being re-connected;
  3. Ensure there is no voltage;
  4. Connect to earth;
  5. Cover or barricade adjacent live parts.
- Use suitable personal protective clothing.
- Use only suitable tools and measuring devices.
- Check the type supply network (TN system, IT system, TT system) to secure the following power supply conditions (classic connection to ground, protective earthing, necessary additional measures, etc.).

## 6.2 General installation instructions

- Terminate all branches of the wiring system via a connected bus device (e.g., indoor station, outdoor station, system device).
- Do not install the system controller directly next to the bell transformer and other power supplies (to avoid interference).
- Do not install the wires of the system bus together with 100-240 V wires.
- Do not use common cables for the connecting wires of the door openers and wires of the system bus.
- Avoid bridges between different cable types.
- Use only two wires for the system bus in a four-core or multi-core cable.
- When looping, never install the incoming and outgoing bus inside the same cable.
- Never install the internal and external bus inside the same cable.

### 6.3 Mounting

#### Recommended installation height

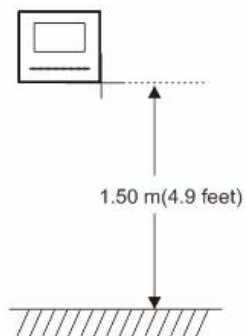

#### Dismantling

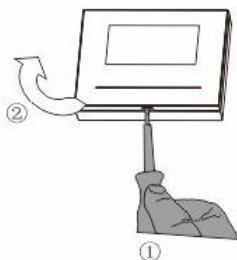

Open the housing of the panel by pulling the clamp at the bottom of the device.

## Installation dimension

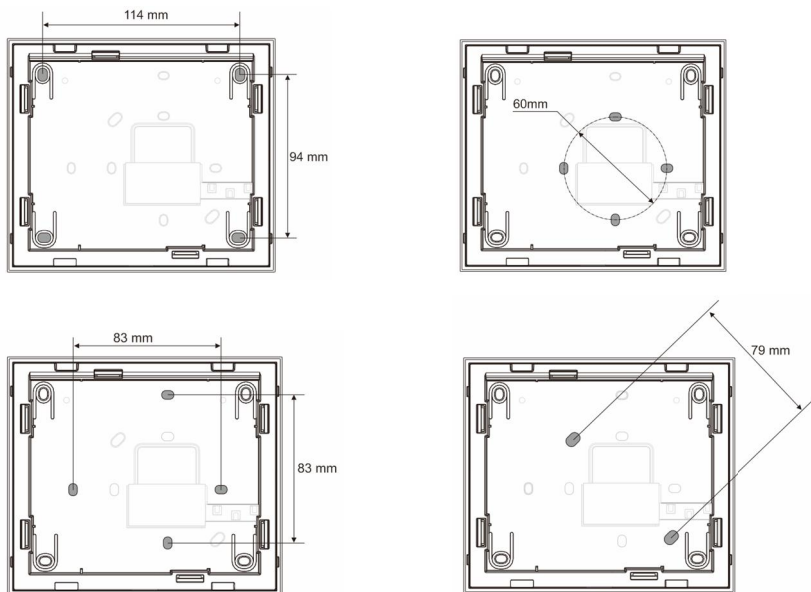

1. The bottom of the device has screw holes for fastening on the wall according to the above dimension instructions.
2. In addition, the bottom of the device can be fixed to the existing flush-mounted box. The dimension of the compatible flush-mounted box is shown in graphics above.

## Wiring

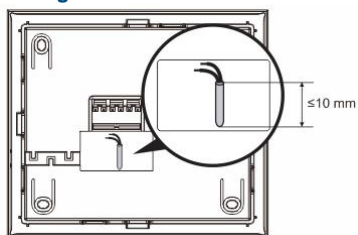

Fix the bottom of the device and connect it in accordance with the graphics. The insulated section of the cable end must not be longer than 10mm.

**Settings**

Set addresses of the preferred outdoor stations and the address of the indoor station on the jumper (see chapter " [Adjusting the device](#) ").

Three types of installation:

**A. Surface-mounted**

**1) Mounted on the wall**

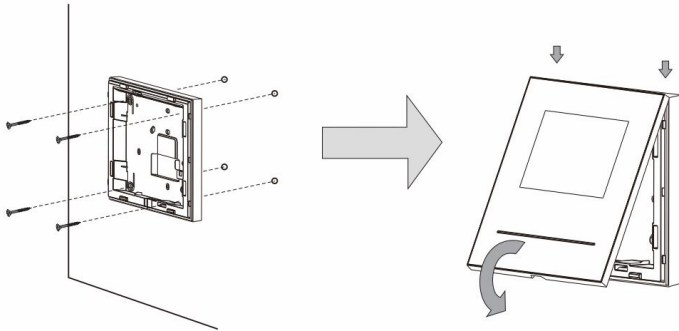

1. Fix the bottom of the device to the wall.
2. Latch the upper part of the device onto its bottom part: place the upper side of the device on the lock-in lugs and then press the bottom side onto the bottom part of the device until it is caught by the clamp.

**2) Mounted with flush-mounted box**

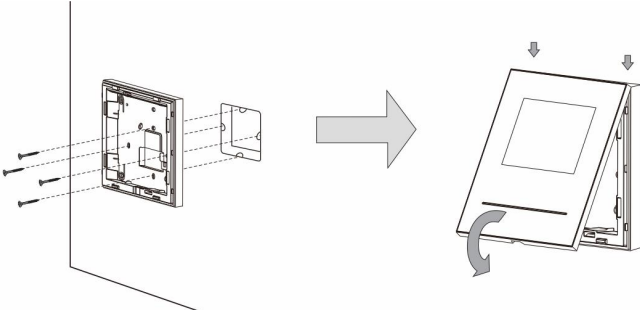

1. Fix the bottom of the device to the existing flush-mounted box.
2. Latch the upper part of the device onto its bottom part: place the upper side of the device on the lock-in lugs and then press the bottom side onto the bottom part of the device until it is caught by the clamp.

**B. Desktop-mounted**  
**Mounted with desktop bracket**

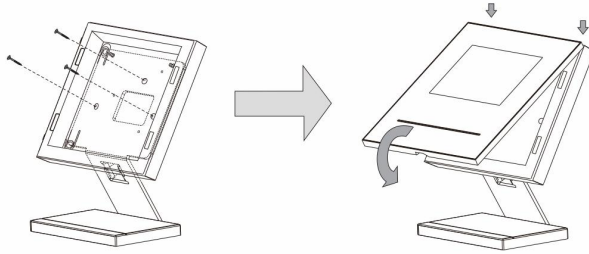

1. Fix the bottom of the device to the desktop bracket.
2. Latch the upper part of the device onto its bottom part: place the upper side of the device on the lock-in lugs and then press the bottom side onto the bottom part of the device until it is caught by the clamp.

**C. Flush-mounted**  
**Dismantling the frame**

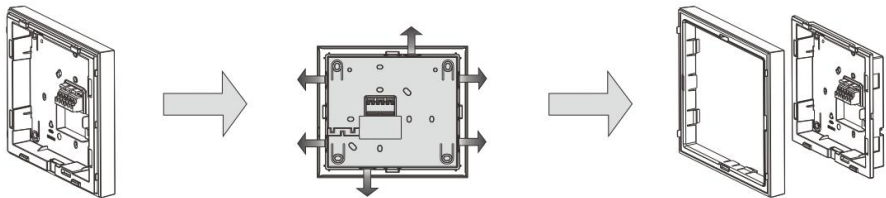

To carry out flush-mounted installation, dismantle the frame first.

**1) Mounted with back cover**

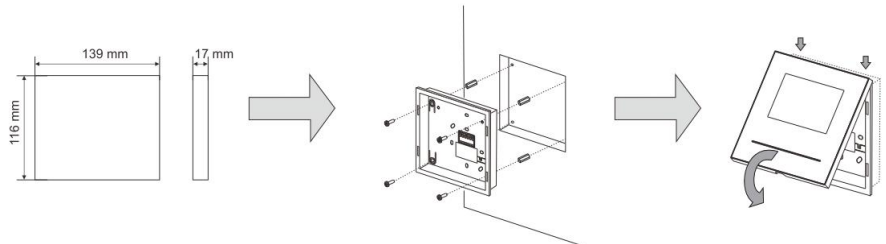

1. Fix the back cover inside the wall directly.

2. Latch the upper part of the device onto its bottom part: place the upper side of the device on the lock-in lugs and then press the bottom side onto the bottom part of the device until it is caught by the clamp.

**2) Mounted with metal Flush-mounted box**

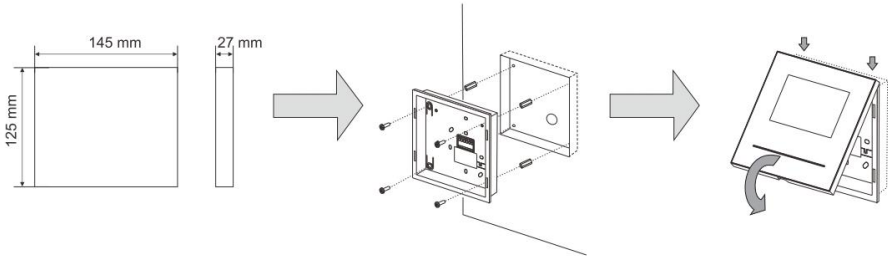

1. Fix the metal flush-mounted box inside the wall.
2. Fix the back cover to the metal flush-mounted box.
3. Latch the upper part of the device onto its bottom part: place the upper side of the device on the lock-in lugs and then press the bottom side onto the bottom part of the device until it is caught by the clamp.

**Replacing the front cover**

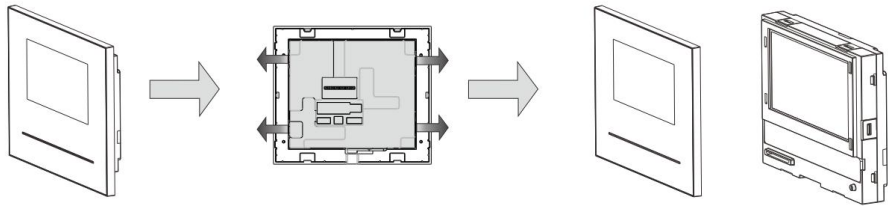

The installation of the indoor station is now complete.



## **Notice**

We reserve the right to at all times make technical changes as well as changes in the contents of this document without prior notice.

The detailed specifications agreed to at the time of ordering apply to all orders. ABB accepts no responsibility for possible errors or incompleteness in this document.

We reserve all rights to this document and the topics and illustrations contained therein. The document and its contents, or extracts thereof, must not be reproduced, transmitted or reused by third parties without prior written consent by ABB.

## ABB-Welcome M

WM1501

WM3501

WM1502

Moniteur vidéo intérieur mains  
libres 4.3"

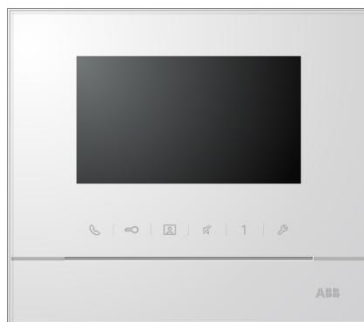

---

1	Sécurité .....	4
2	Usage prévu .....	4
3	Environnement.....	4
3.1	Appareils ABB.....	5
4	Opérations .....	6
4.1	Fonctionnement normal.....	6
4.1.1	Éléments de commande.....	6
4.2	Commandes .....	9
4.2.1	Appel entrant / Pendant un appel.....	9
4.2.2	Réglages de l'écran et du volume pendant les appels.....	11
4.2.3	Menu Communication .....	12
4.3	Réglages .....	16
4.3.1	Présentation .....	16
4.3.2	Réglages des appels intercom.....	18
4.3.3	Réglages du relais actionneur.....	21
4.3.4	Réglages de la touche programmable.....	23
4.3.5	Réglages du transfert d'appels.....	24
4.3.6	Réglages du déverrouillage auto.....	25
4.3.7	Réglages du code de la platine de rue .....	26
4.3.8	Réglages de la sonnerie.....	27
4.3.9	Réglages du volume.....	28
4.3.10	Réglages de la date et de l'heure.....	29
4.3.11	Réglages des options.....	30
4.3.12	Réglages de la liste noire .....	31
4.3.13	Consultation de l'historique.....	33
4.3.14	Réglages de la langue.....	35
4.3.15	Informations.....	36
4.3.16	Restauration des réglages d'usine par défaut.....	37
4.4	Nettoyage .....	38
4.5	Réglage de l'appareil.....	39
5	Caractéristiques techniques.....	41
6	Montage / Installation .....	42
6.1	Exigences à l'égard de l'électricien.....	43

---

6.2	Consignes d'installation générales .....	44
6.3	Montage .....	45

## 1 Sécurité



### Avertissement

#### Tension électrique !

Danger de mort et d'incendie en raison de la présence d'une tension électrique de 100-240 V.

- Les travaux sur le système d'alimentation 100-240 V peuvent uniquement être effectués par des électriciens autorisés !
- Débrancher l'alimentation secteur avant l'installation et/ou le démontage !

## 2 Usage prévu

Le moniteur mains libres 4.3" fait partie intégrale du système ABB Welcome M et fonctionne exclusivement avec des composants de ce système. L'appareil doit uniquement être installé dans des locaux intérieurs secs.

## 3 Environnement



### Prendre en compte la protection de l'environnement !

Les appareils électriques et électroniques usagés ne doivent pas être éliminés avec les ordures ménagères.

- L'appareil contient des matières premières de valeur qui peuvent être recyclées. Par conséquent, l'élimination de l'appareil doit se faire dans un centre de collecte approprié.

### 3.1 Appareils ABB

Tous les matériaux d'emballage et appareils ABB portent les marquages et sceaux d'essai pour une élimination correcte. Il faut toujours éliminer les matériaux d'emballage et les produits électriques ainsi que leurs composants via des centres de collecte et entreprises agréés.

Les produits ABB sont conformes aux exigences légales, et aux lois régissant les appareils électroniques et électriques et au règlement REACH.

(Directive européenne 2002/96/CE DEEE et 2002/95/CE RoHS)

(Règlement REACH et loi sur l'application du règlement (CE) n°1907/2006)

## 4 Opérations

### 4.1 Fonctionnement normal

#### 4.1.1 Éléments de commande

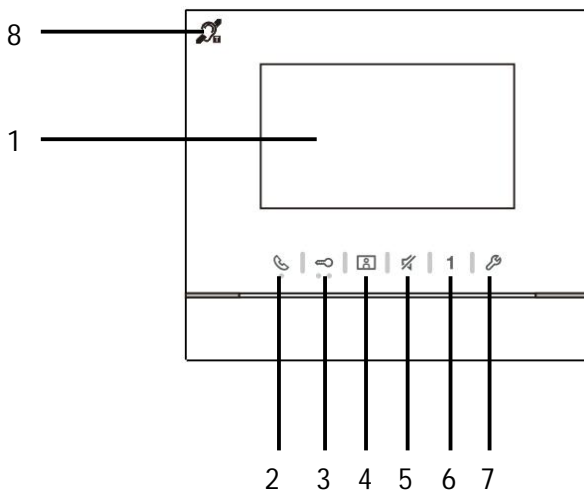

Fig. 1 Éléments de commande

N°	Fonctions
1	<b>Écran couleur 4.3"</b>
2	<p>Bouton de communication</p> <p>2A Lors d'un appel, appuyer sur ce bouton pour activer la communication dans un délai de 30 secondes, puis appuyer de nouveau sur ce bouton pour mettre fin à l'appel.</p> <p>2B En mode veille, appuyer sur ce bouton pour accéder au menu communication.</p> <p>2C En mode veille, maintenir ce bouton enfoncé pour activer la fonction diffusion (si plusieurs moniteurs intérieurs sont installés dans le même logement).</p> <p>Si la LED clignote lentement, cela indique un appel entrant.</p> <p>Si la LED est allumée, cela indique qu'une conversation est en cours.</p> <p>Si la LED clignote rapidement, cela indique que le système est occupé.</p>
3	<p><b>Bouton de déverrouillage</b></p> <p>3A Ouvrir la porte en appuyant sur ce bouton à tout moment.</p> <p>3B Déverrouillage auto : la porte est automatiquement ouverte lors d'un appel entrant (pour cette fonction, maintenir ce bouton enfoncé pendant plus de 10 secondes jusqu'à ce que la LED rétro-éclairée soit allumée, cette même opération désactive la fonction et la LED est éteinte).</p> <p>La LED clignote lentement, ceci indique qu'un appel entrant est en cours.</p> <p>La LED s'allume, ceci indique que le déverrouillage auto est activé.</p> <p>La LED clignote rapidement, ceci indique que le système est occupé ou que la porte est restée ouverte au-delà du temps prédéfini (le capteur doit d'abord être connecté).</p>
4	<p><b>Bouton de surveillance</b></p> <p>4A En mode veille, appuyer sur ce bouton pour accéder à la caméra de la platine de rue par défaut.</p> <p>4B Lorsque l'écran est allumé, appuyer sur ce bouton pour accéder à la platine de rue suivante. (La fonction est disponible selon le type d'installation)</p> <p>4C **Lorsque l'écran est allumé, maintenir ce bouton pour effectuer une capture d'écran manuellement.</p> <p>4D **En mode veille, si la LED clignote, appuyer sur ce bouton pour</p>



	<p>afficher le menu « Historique ».</p> <p>**La LED clignote lentement pour indiquer un appel en absence.</p>
5	<p><b>Bouton silence</b></p> <p>5A En mode veille, appuyer sur ce bouton pour couper la sonnerie du moniteur intérieur.</p> <p>5B En mode veille, appuyer longuement sur le bouton pour couper le son de la sonnerie de tous les moniteurs intérieurs dans l'appartement.</p> <p>5C Lors d'un appel, appuyer sur ce bouton pour rejeter l'appel.</p> <p>5D Pendant la conversation, appuyer sur ce bouton pour couper le son du microphone.</p> <p>La LED s'allume pour indiquer le mode silence.</p>
6	<p><b>Bouton programmable 1</b></p> <p>6A Déverrouiller la serrure connectée à un moniteur intérieur (COM-NC-NO) (fonction par défaut).</p> <p>6B En mode veille, appuyer longuement sur ce bouton pendant 3 secondes pour envoyer une alarme SOS à l'interface gardien. La LED clignote lentement pour indiquer que l'opération a réussi et clignote rapidement pour indiquer qu'elle a échoué.</p> <p>6C *Programmable pour une fonction supplémentaire, ex. : appel de l'interface gardien, intercom, etc.</p>
7	<p><b>Bouton de configuration du système</b></p> <p>Permet d'accéder au menu de configuration du système pour les diverses fonctions de l'appareil.</p> <p>Si la LED clignote rapidement, cela indique que le système est occupé.</p>
8	<p><b>**Fonction boucle inductive</b></p>

\* Pour l'utilisation de ces boutons, veuillez contacter votre électricien.

\*\* La fonction est uniquement disponible dans WM1502.

4.2 Commandes

4.2.1 Appel entrant / Pendant un appel

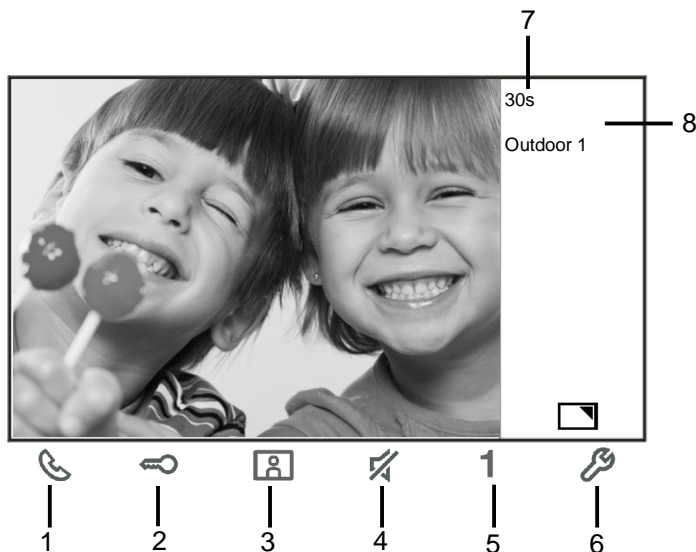

Fig. 2 Appel entrant / Pendant un appel

Lors des appels, les fonctions suivantes sont disponibles :

N°	Fonctions
1	Appuyer sur ce bouton pour accepter l'appel entrant. Pendant un appel, appuyer sur ce bouton pour mettre fin à l'appel.
2	Appuyer sur ce bouton pour ouvrir la porte d'où provient l'appel.
3-A	Appuyer sur ce bouton pour accéder à la caméra auxiliaire de la platine de rue s'il y en a une.
3-B	Appuyer sur ce bouton pour prendre une photo.
4	Appuyer sur ce bouton pour couper le son d'un appel entrant. Pendant un appel, appuyer sur ce bouton pour couper le son du microphone.
5-A	Appuyer sur ce bouton pour activer la fonction du bouton programmable.
5-B	Si la fonction « Commande 2 <sup>nd</sup> contact (COM-NC-NO) » ou « Commande

---

	relais actionneur » est assignée au bouton programmable, appuyer sur ce bouton pour activer la fonction.
6-A	Appuyer sur ce bouton pour activer ou désactiver la fonction plein écran.
6-B	Maintenir ce bouton enfoncé pour accéder au menu de réglage de la luminosité et du volume.
7	Temps restant de connexion.
8	Nombre de platines de rue

### 4.2.2 Réglages de l'écran et du volume pendant les appels

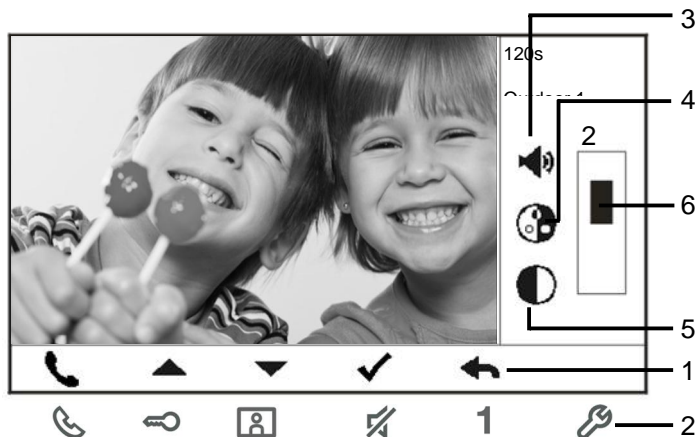



Fig. 3 Réglages de l'écran et du volume pendant les appels

Maintenir le bouton  enfoncé pendant 3s pour accéder au menu de réglage de l'écran et du volume pendant un appel ou une conversation, les fonctions suivantes sont disponibles.

N°	Fonctions
1	Boutons de navigation (haut/bas/confirmer/annuler, etc.)
2	Appuyer sur les boutons de navigation, si nécessaire.
3	Volume vocal (peut uniquement être ajusté pendant la conversation)
4	Saturation
5	Luminosité
6	Valeur réglée

### 4.2.3 Menu Communication

#### 4.2.3.1 Présentation

Appuyer sur le bouton  pour accéder au menu communication. Les fonctions suivantes sont disponibles :

N°	Fonctions
1	Appel intercom - Sélectionner la ligne d'appels existante pour effectuer un appel intercom.
2	Appel de l'interface gardien - Appeler directement l'interface gardien.
3	Diffusion - Activer la fonction de diffusion dans ce menu.
4	Relais actionneur - Activer la liste d'actionneurs existants

#### 4.2.3.2 Appel intercom

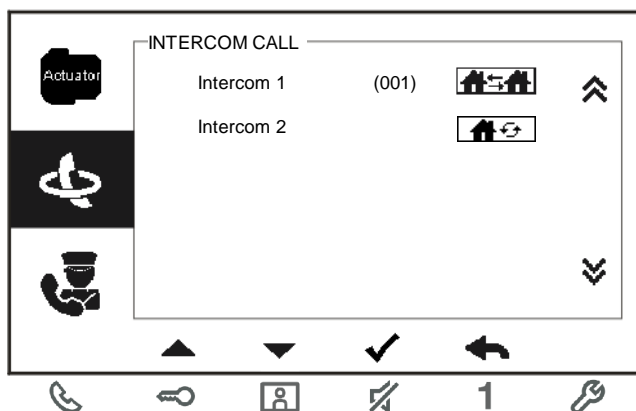

Fig. 4 : Appel intercom

Configurer d'abord les listes d'appels interphone dans le menu « Paramétrage des appels entre moniteurs ».

Après avoir sélectionné une liste, appuyer sur le bouton  $\sqrt{\quad}$  pour effectuer l'appel.

### 4.2.3.3 Appel de l'interface gardien

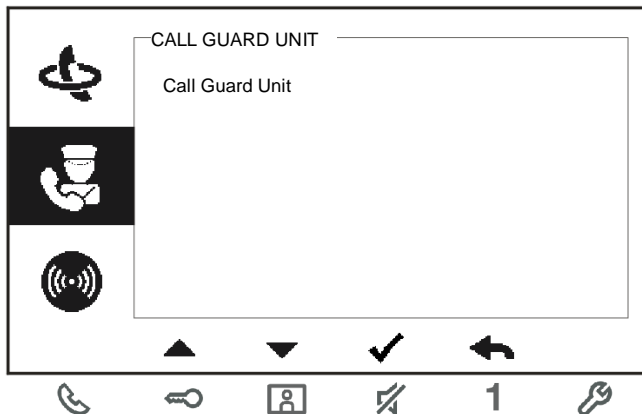

Fig. 5 : Appel de l'interface gardien

### 4.2.3.4 Diffusion

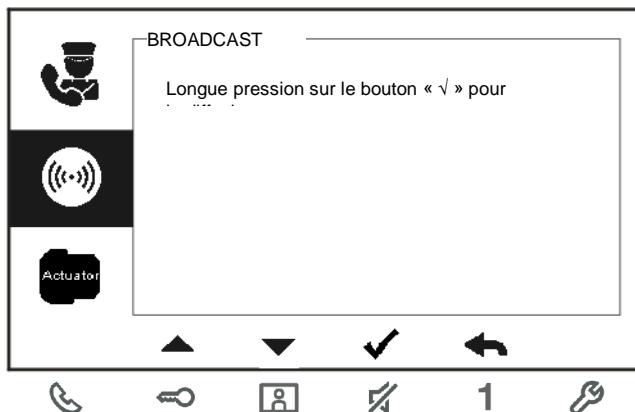

Fig. 6 : Diffusion d'un appel

#### 4.2.3.5 Relais actionneur

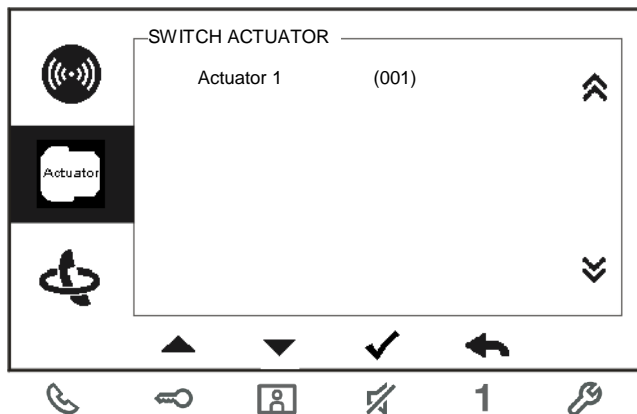

Fig. 7 : Relais actionneur

Configurer d'abord la liste d'actionneurs dans le menu « Relais actionneurs ».

Après avoir sélectionné une liste, appuyer sur le bouton  $\checkmark$  pour activer la serrure ou l'éclairage qui est connecté(e) au relais actionneur.



## 4.3 Réglages

### 4.3.1 Présentation

Appuyer sur le bouton  pour accéder au menu de configuration du système. Les fonctions suivantes sont disponibles :

N°	Fonctions
1	Réglages de l'intercom - Configurer les listes d'intercom parmi les différents appartements ou au sein d'un même logement
2	Relais actionneur - Configurer la liste des actionneurs dans ce menu
3	Boutons programmables - Configurer les fonctions pour les boutons programmables
4	Transfert d'appels - Configurer la destination (ex. : autres moniteurs intérieurs ou interfaces gardien) vers laquelle vous voulez transférer les appels pendant votre absence.
5	Déverrouillage auto - Configurer la plage horaire de déverrouillage automatique
6	Configurer le mot de passe de la platine de rue - Configurer un mot de passe d'ouverture de porte personnalisé, qui est disponible avec un module clavier situé sur une platine de rue.
7	Sonnerie - Configurer la sonnerie pour les sonnettes extérieures, les sonnettes intérieures ou autres
8	Volume - Configurer les volumes de sonnerie
9	Date et heure - Configurer les différentes heures.
10	Autres réglages - Autres réglages, ex. : plein écran auto, prise de cliché en automatique...
11	Liste noire - Configurer une liste noire qui est utilisée pour empêcher les appels indésirables d'autres appartements

---

12	Historique - Consulter toutes les entrées de communication dans le menu, ex. : appels reçus, appels en absence.
13	Langue - Configurer la langue locale
14	Informations
15	Restauration des réglages d'usine par défaut

### 4.3.2 Réglages des appels intercom

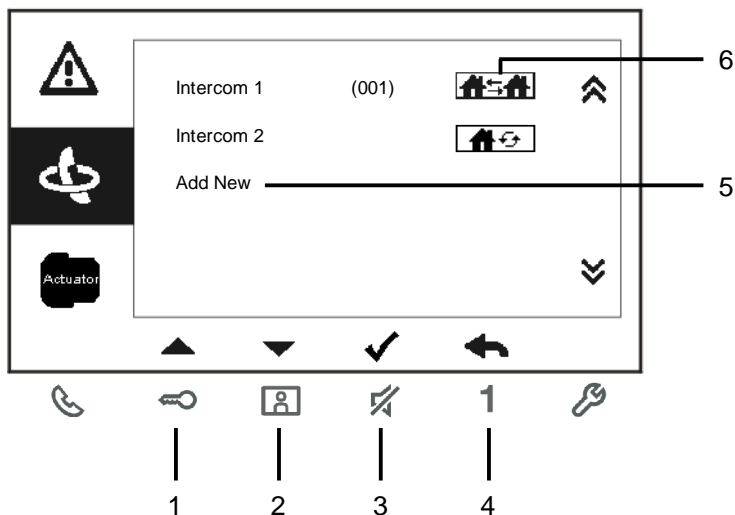



Fig. 8 : Menu des réglages d'intercom

N°	Fonctions
1	Choisir la sélection précédente ou parcourir la page vers le haut
2	Choisir la sélection suivante ou parcourir la page vers le bas
3	Confirmer la sélection effectuée ou accéder au menu pour la modifier
4	Retourner à l'écran précédent
5	Ajouter une nouvelle intercom. 32 intercoms max. peuvent être ajoutées au total.
6	Liste d'intercom existante : Appuyer sur le bouton ✓ pour modifier les réglages.  indique un appel intercom externe vers un autre logement *Pour effectuer un appel intercom externe, chaque appartement doit avoir un moniteur intérieur principal.

7	<p>Liste d'intercoms existante : Appuyer sur le bouton ✓ pour modifier les réglages.</p> <p> désigne un appel interphone interne dans le même appartement.</p>
---	---

Ajouter une nouvelle intercom

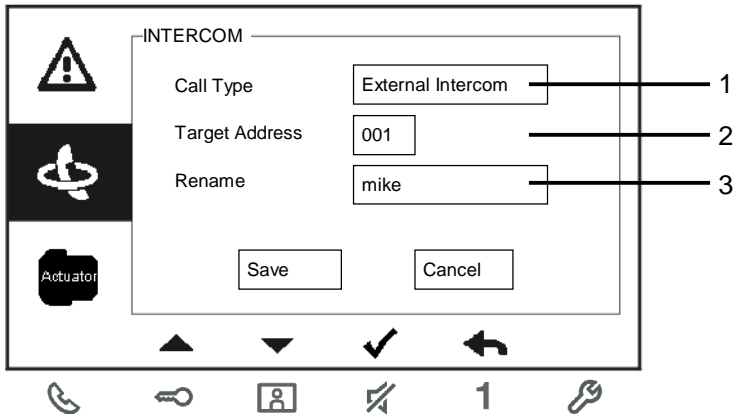

Fig. 9 : Ajout d'une nouvelle intercom

N°	Fonctions
1	<p>Pour sélectionner le type d'appel :</p> <ul style="list-style-type: none"> <li>- un appel intercom externe désigne un appel vers un autre logement</li> <li>- un appel intercom interne désigne un appel dans un même logement</li> </ul>
2	<p>Pour modifier l'adresse de destination, entre 001 et 250.</p> <p>*Si le type d'appel est l'intercom interne, il n'est pas nécessaire de configurer l'adresse de destination.</p>
3	<p>Renommer l'intercom :</p> <p>Faire défiler les lettres de l'alphabet ou les chiffres un par un avec le</p>

---

	bouton « + » ou « - »
--	-----------------------

---

Après le réglage, appuyer sur « Sauv » pour valider.

### 4.3.3 Réglages du relais actionneur

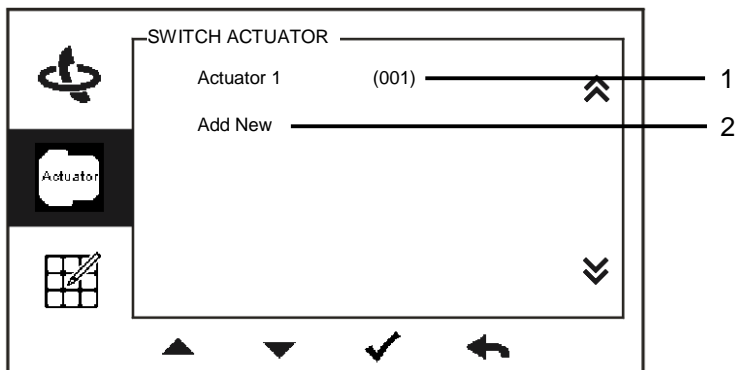

Ajouter nouveau produit

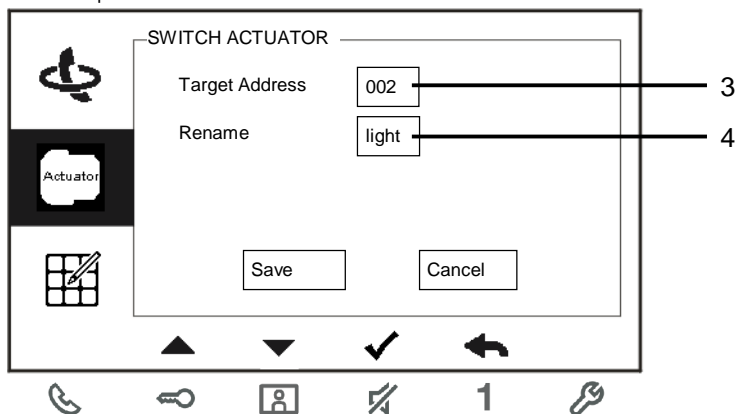

Fig. 10 : Réglages du relais actionneur

---

N°	Fonctions
1	Liste de relais actionneurs existante : Appuyer sur le bouton √ pour modifier les réglages.
2	Ajouter une nouvelle liste d'actionneurs : 10 listes de relais actionneurs max. peuvent être ajoutées au total.
3	Modifier l'adresse de destination avec le bouton « + » ou « - » entre 001 et 199.
4	Renommer la liste de relais actionneurs : Parcourir les lettres de l'alphabet ou les chiffres un par un avec le bouton « + » ou « - »

---

### 4.3.4 Réglages de la touche programmable

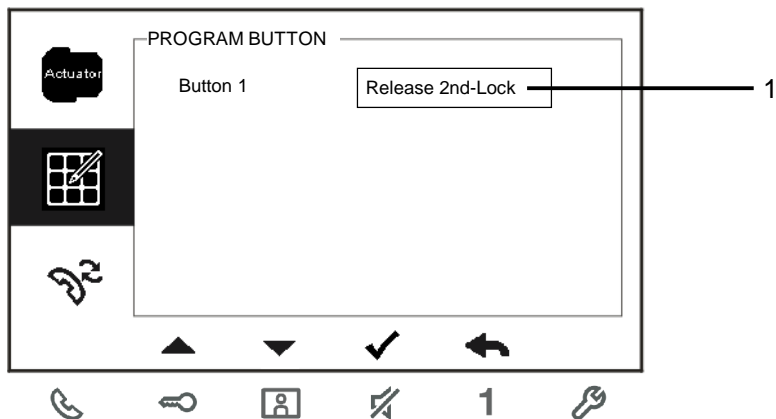

Fig. 11 : Réglages de la touche programmable

N°	Fonctions
1	Configurer les fonctions des touches programmables, ex. : déverrouillage d'une 2e serrure, appel de l'interface gardien, activation du relais actionneur. *La 2e serrure désigne la serrure qui est connectée au contact sec de la platine de rue (NC-NO-COM) *Seules la liste d'appels intercom existante et la liste de relais actionneurs peuvent être assignées à la touche programmable.



### 4.3.5 Réglages du transfert d'appels

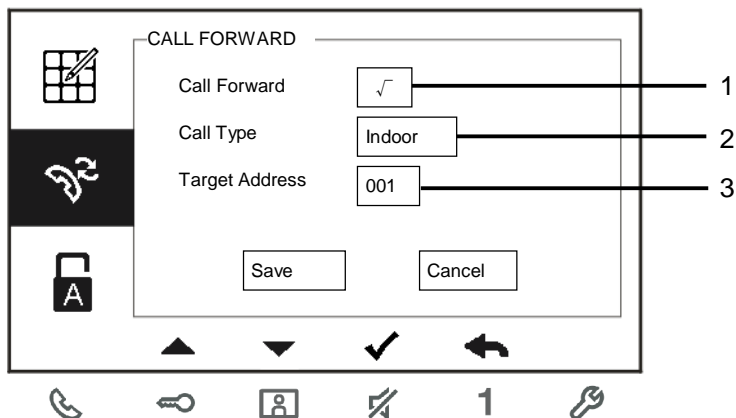

Fig. 12 : Réglages du transfert d'appels

N°	Fonctions
1	Activer/désactiver la fonction de transfert d'appels.
2	Sélectionner un type d'appel, notamment le moniteur intérieur ou l'interface gardien.
3	Modifier l'adresse de destination si le type d'appel est un moniteur intérieur.

\*Si la fonction de transfert d'appels est activée, la fonction de déverrouillage auto est désactivée.

\*La fonction peut uniquement être configurée dans le moniteur intérieur principal

### 4.3.6 Réglages du déverrouillage auto

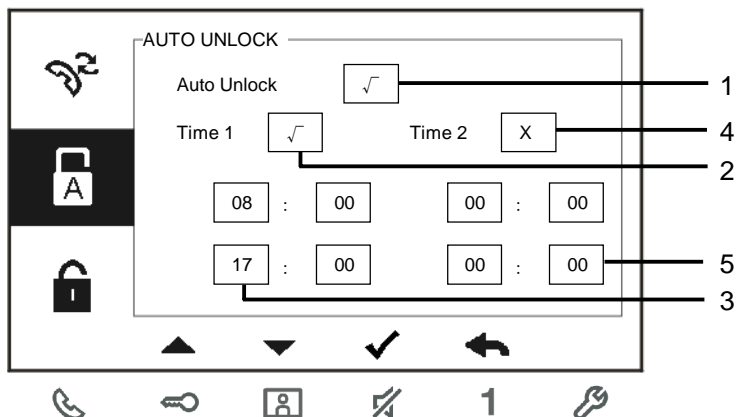

Fig. 13 : Réglages du déverrouillage auto

N°	Fonctions
1	Activer/désactiver la fonction de déverrouillage auto.
2	Activer/désactiver le déverrouillage auto pendant l'heure 1.
3	Configurer l'heure de début et l'heure de fin pour l'heure 1.
4	Activer/désactiver le déverrouillage auto pendant l'heure 2.
5	Configurer l'heure de début et l'heure de fin pour l'heure 2.

\*Si vous activez la fonction de déverrouillage auto sans configurer le temps de fonctionnement exact, cette fonction est disponible pendant 10 heures.

\*Si la fonction de déverrouillage auto est activée, la fonction de transfert d'appels est désactivée.

\*La fonction peut uniquement être configurée dans le moniteur intérieur principal.

### 4.3.7 Réglages du code de la platine de rue

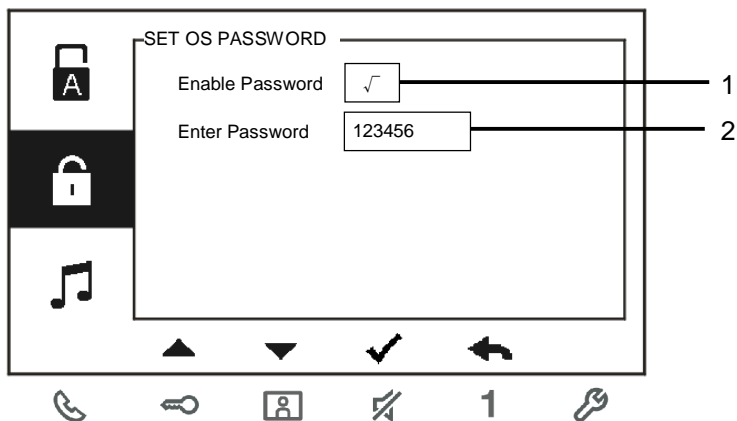

Fig. 14 : Réglages du code de la platine de rue

N°	Fonctions
1	Activer/désactiver les fonctions de mot de passe
2	Taper le mot de passe que vous souhaitez au format 6~8 chiffres.

\*uniquement disponible avec le module clavier.

\*La fonction peut uniquement être configurée dans le moniteur intérieur principal.

### 4.3.8 Réglages de la sonnerie

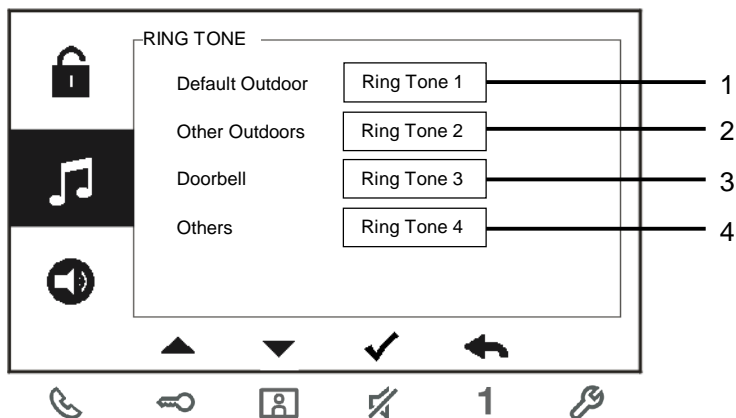

Fig. 15 : Sonnerie

N°	Fonctions
1	Sélectionner la sonnerie pour la platine de rue par défaut.
2	Sélectionner la sonnerie pour les autres platines de rue.
3	Sélectionner la sonnerie pour la porte d'appartement.
4	Sélectionner la sonnerie pour les autres, ex. : appel de l'interface gardien ou appel d'interphone d'autres appartements.

## 4.3.9 Réglages du volume

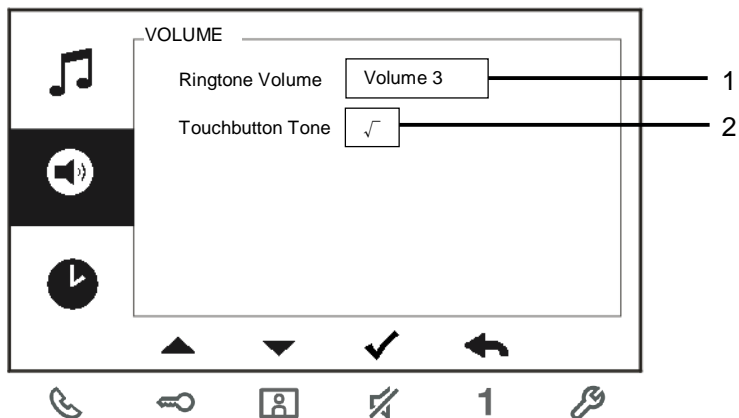

Fig. 16 : Réglages du volume

N°	Fonctions
1	Régler le volume de la sonnerie.
2	Activer/désactiver le retour de son émis lorsqu'on appuie sur le bouton.

## 4.3.10 Réglages de la date et de l'heure

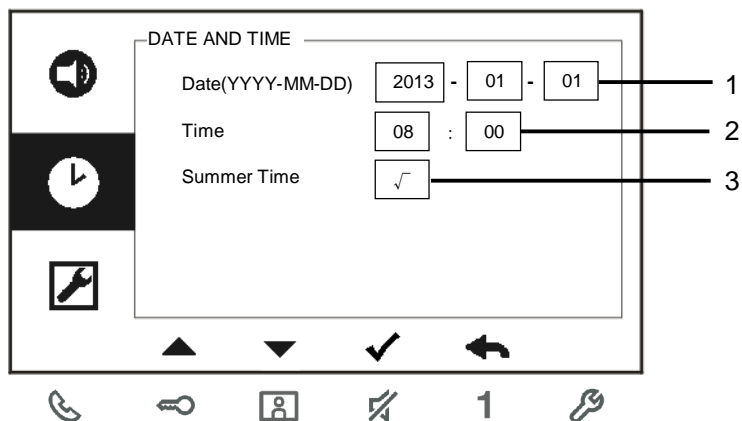

Fig. 17 : Réglages de la date et de l'heure

N°	Fonctions
1	Régler la date.
2	Régler l'heure.
3	Activer/désactiver la fonction heure d'été.

### 4.3.11 Réglages des options

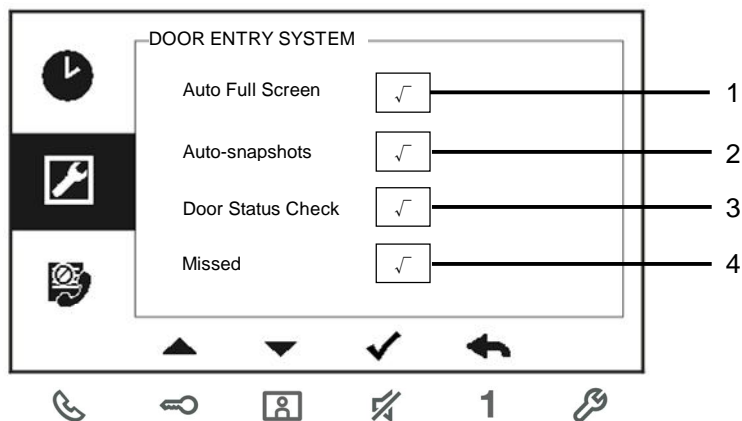



Fig. 18 : Réglages des options

N°	Fonctions
1	Activer/désactiver la fonction plein écran auto.
2	Activer/désactiver la fonction prise automatique de photos.
3	Activer/désactiver la fonction de contrôle de statut de porte (uniquement disponible si le capteur est installé avec une platine de rue ;  clignote lorsque la porte est ouverte).
4	Activer/désactiver la fonction appel en absence (  clignote lorsqu'il y a un appel en absence).

4.3.12 Réglages de la liste noire

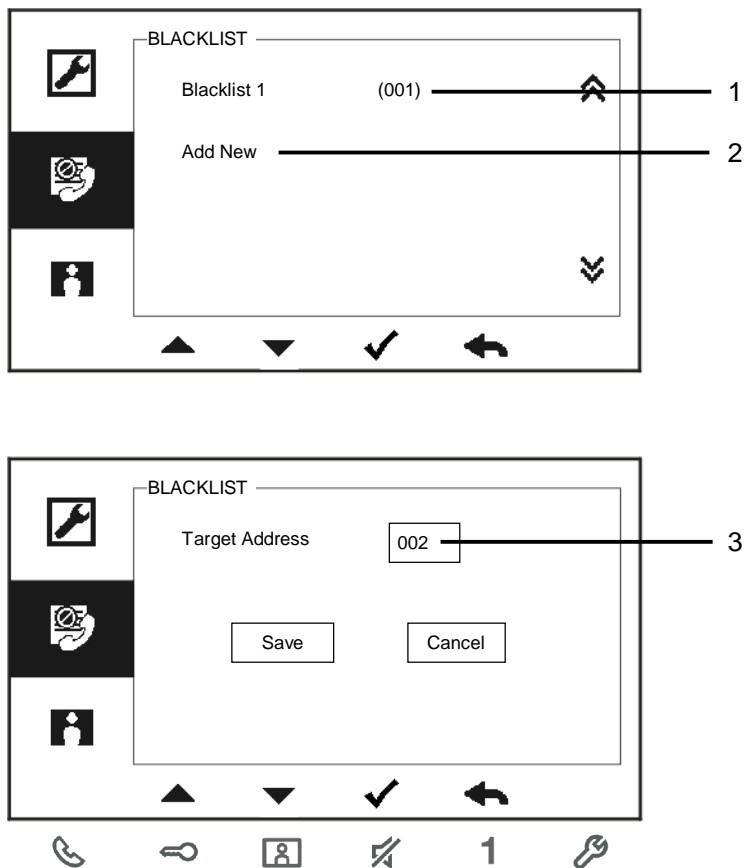

Fig. 19 : Réglages de la liste noire



---

N°	Fonctions
1	La liste noire existante. Appuyer sur le bouton √ pour modifier le réglage.
2	Ajouter une nouvelle adresse à la liste noire. 32 éléments dans la liste noires max. peuvent être ajoutées au total.
3	Modifier l'adresse de destination avec le bouton « + » ou « - » entre 001 et 250.

\*La fonction peut uniquement être configurée dans le moniteur intérieur principal.

4.3.13 Consultation de l'historique

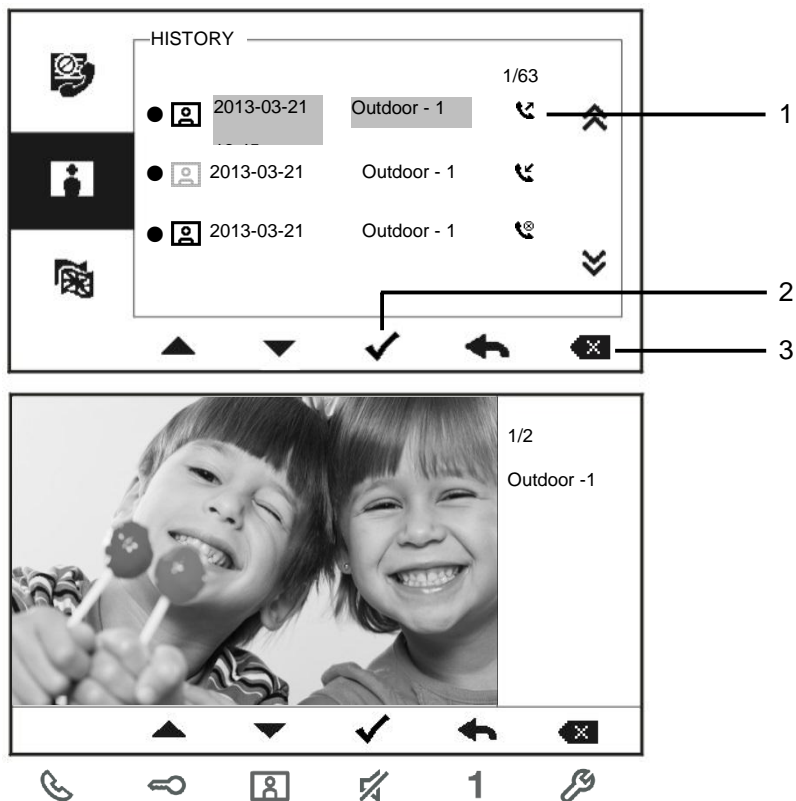





Fig. 20 : Consultation de l'historique

N°	Fonctions
1	100 évènements maximum peuvent être enregistrés dans le menu « historique ». -Si la fonction prise de photos est activée, une icône est affichée. Si

---

	<p>aucune fonction prise de photos n'est activée, l'icône n'est pas affichée.</p> <ul style="list-style-type: none"><li>- La date, l'heure et le type d'évènement sont enregistrés avec la photo.</li><li>- Directions :  désigne les appels sortant</li><li> désigne les appels reçus</li><li> désigne les appels en absence</li></ul>
2	<p>Appuyer sur ce bouton pour consulter les détails de cet évènement.</p> <p>Deux photos sont toujours prises lorsqu'un visiteur sonne à la porte.</p>
3	<p>Appuyer sur ce bouton pour supprimer un enregistrement.</p>

## 4.3.14 Réglages de la langue

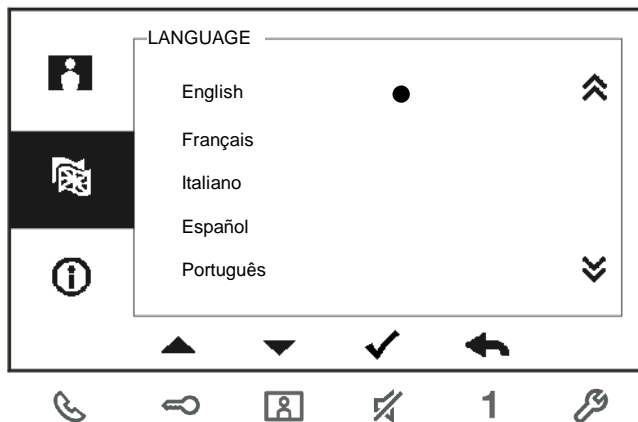

Fig. 21 : Réglages de la langue

### 4.3.15 Informations

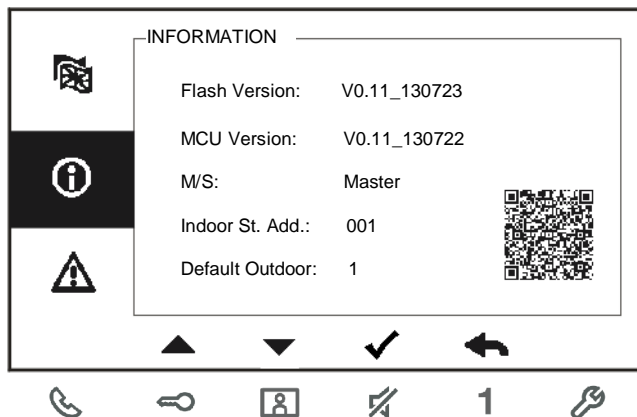

Fig. 22 : Informations du moniteur intérieur (numérisation du code QR pour obtenir des instructions détaillées du moniteur intérieur)

## 4.3.16 Restauration des réglages d'usine par défaut

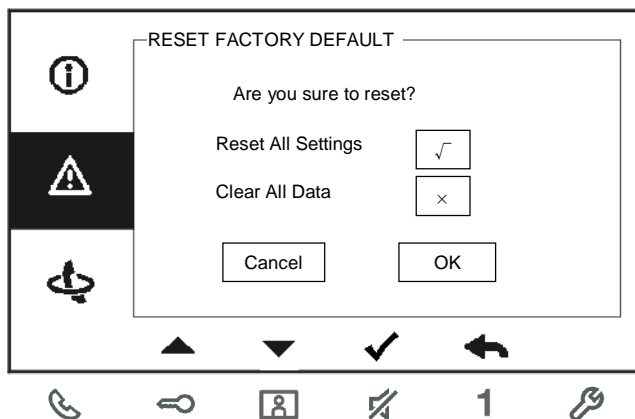

Fig. 23 : Restauration des réglages d'usine par défaut

N°	Fonctions
1	Réinitialisation : Réinitialiser l'appareil et restaurer toutes les configurations par défaut. L'opération ne supprime pas les données programmées et l'historique, comme les listes d'interphones et les listes de relais actionneurs.
2	Effacer toutes données : Supprimer toutes les données programmées et l'historique. Tous les réglages d'usine par défaut de toutes les configurations sont également restaurés.

#### 4.4 Nettoyage



##### Attention

###### **Risque d'endommagement de la surface de l'écran.**

La surface de l'écran peut être endommagée par des objets durs ou tranchants !

Ne jamais utiliser d'objets pour effectuer des saisies sur l'écran tactile.

- Utiliser son doigt ou un stylet en plastique.

La surface de l'écran peut être endommagée par des fluides de nettoyage ou agents abrasifs !

- Nettoyer les surfaces à l'aide d'un chiffon doux et d'un produit pour vitres vendu dans le commerce.
- Ne jamais utiliser d'agents de nettoyage abrasifs.

4.5 Réglage de l'appareil

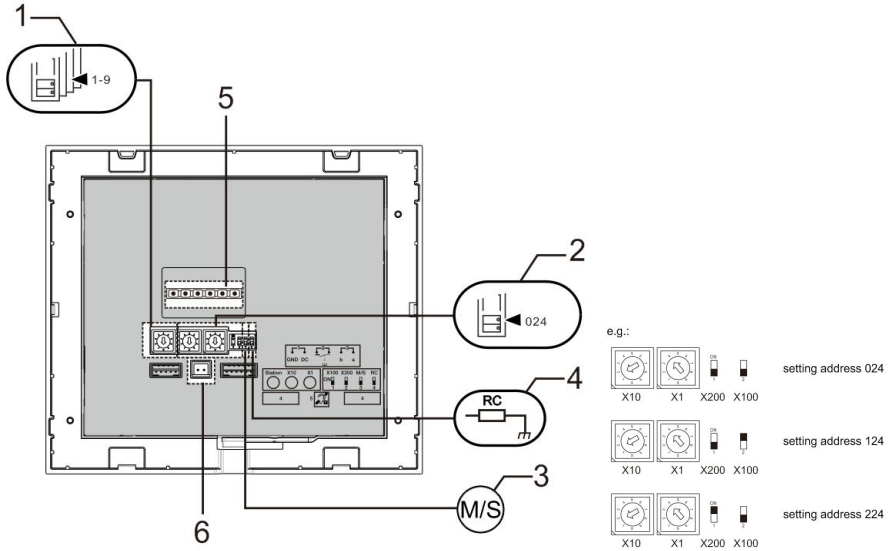

Fig. 24 :

1. **Station**

Sélecteur pour configurer l'adresse de la platine de rue par défaut.

2. **X10 X1**

Sélecteurs pour configurer l'adresse (chiffres des dizaines et unités) du moniteur intérieur.

**X200 X100**

Commutateurs DIP pour configurer l'adresse (centaines) du moniteur intérieur.

3. **Fonction Master / Slave**

Un seul moniteur intérieur dans chaque appartement doit être configuré comme « Master » (le sélecteur doit être configuré comme « M/S on »). Tous les moniteurs



intérieurs supplémentaires dans le même appartement doivent être configurés comme « Slave » (le commutateur doit être configuré comme « M/S off »).

#### 4. Résistance terminale

Dans les installations vidéo ou les installations audio/vidéo combinées, le commutateur doit être configuré comme « RC on » sur le dernier appareil de la ligne.

#### 5. a b = Connexion de bus



= Connexion de la sonnerie de la porte

**DC GND** = Alimentation électrique supplémentaire

#### 6. Prise pour boucle inductive

## 5 Caractéristiques techniques

Désignation	Valeur
Résolution de l'écran :	480 x 272
Taille de l'écran :	4.3"
Température de fonctionnement	entre -10° C et +55° C
Température de stockage	entre -40° C et +70° C
Protection	IP 30
Connexions unifilaires	2 x 0.28 mm <sup>2</sup> – 2 x 1 mm <sup>2</sup>
Connexions à fils fins	2 x 0.28 mm <sup>2</sup> – 2 x 1 mm <sup>2</sup>
Tension de bus	20-30 V

## 6 Montage / Installation



### Avertissement

#### **Tension électrique !**

Danger de mort et d'incendie en raison de la présence d'une tension électrique de 100-240 V.

- Les câbles basse tension et 100-240 V ne doivent pas être installés ensemble dans une prise encastrée !

En cas de court-circuit, il existe un risque de charge 100-240 V sur la ligne basse tension.

## 6.1 Exigences à l'égard de l'électricien



### Avertissement

#### Tension électrique !

L'installation de l'appareil par un électricien est uniquement possible s'il possède les connaissances techniques et compétences nécessaires.

- Toute installation incorrecte peut mettre en danger votre vie et celle de l'utilisateur du système électrique.
- Toute installation incorrecte peut entraîner des dommages, p. ex. : en raison d'un incendie.

Les connaissances nécessaires minimum et les exigences relatives à l'installation sont les suivantes :

- Appliquer les « cinq règles de sécurité » (DIN VDE 0105, EN 50110) :
  1. Débrancher l'appareil de la source d'alimentation ;
  2. Empêcher tout rebranchement de l'appareil ;
  3. S'assurer de l'absence de tension ;
  4. Raccorder à la terre ;
  5. Recouvrir ou isoler les pièces voisines sous tension.
- Porter des vêtements de protection appropriés.
- Utiliser uniquement des outils et appareils de mesure appropriés.
- Vérifier le type de réseau d'alimentation (système TN, système IT, système TT) pour garantir les conditions d'alimentation électriques suivantes (connexion à la terre classique, mise à la terre de protection, mesures supplémentaires nécessaires, etc.).

## 6.2 Consignes d'installation générales

- Terminer toutes les extrémités du système de câblage via un appareil de bus connecté (p. ex., moniteur intérieur, platine de rue, appareil système).
- Ne pas installer le contrôleur système juste à côté du transformateur de sonnerie et autres alimentations électriques (pour éviter les interférences).
- Ne pas installer les câbles du bus système avec des câbles 100-240 V.
- Ne pas utiliser des câbles communs pour les câbles de raccordement des portiers et les câbles du bus système.
- Éviter les ponts entre les différents types de câbles.
- Utiliser uniquement deux câbles pour le bus système dans un câble à quatre conducteurs ou plus.
- En cas de structure en boucle, ne jamais installer les bus de départ et d'arrivée à l'intérieur du même câble.
- Ne jamais installer les bus interne et externe à l'intérieur du même câble.

### 6.3 Montage

#### Hauteur d'installation recommandée

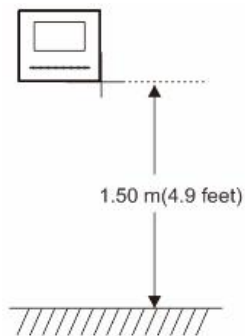

#### Démontage

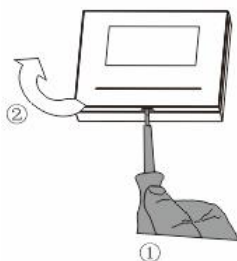

Ouvrir le boîtier en tirant la bride située sur la partie inférieure de l'appareil.

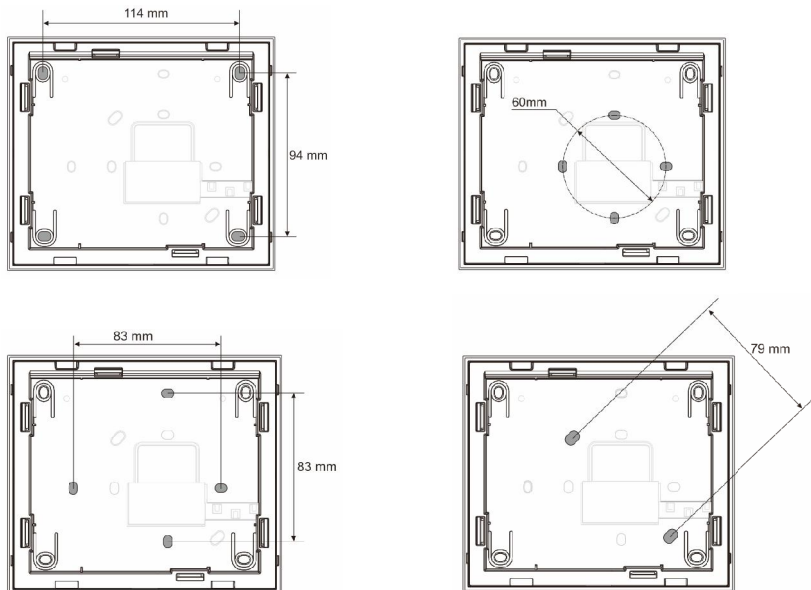
**Dimensions d'installation**

1. La partie inférieure de l'appareil comporte des trous de vis pour le montage mural d'après les dimensions indiquées ci-dessus.
2. De plus, la partie inférieure de l'appareil peut être fixée sur le boîtier encastré existant. Les dimensions du boîtier encastré compatible sont indiquées dans les figures ci-dessus.

## Câblage

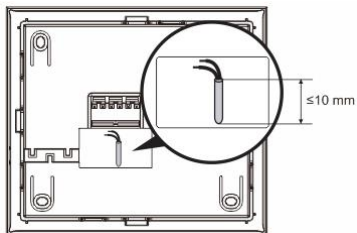

Fixer la partie inférieure de l'appareil et effectuer le câblage en se référant aux figures. La section isolée de l'extrémité de câble ne doit pas mesurer plus de 10 mm.

## Réglages

Définir les adresses des platines de rue préférées et l'adresse du moniteur intérieur sur le cavalier (voir Chapitre « [Réglage de l'appareil](#) »).



Trois types d'installation :

## A. Montage en saillie

### 1) Montage mural

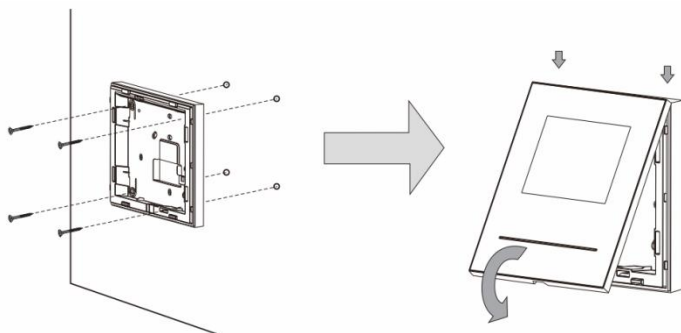

1. Fixer la partie inférieure de l'appareil sur le mur.
2. Verrouiller la partie supérieure sur sa partie inférieure : placer le dessus de l'appareil sur les pattes d'encliquetage, puis enfoncer le dessous sur la partie inférieure de l'appareil jusqu'à ce qu'il soit coincé par la bride.

### 2) Montage sur une boîte d'encastrement

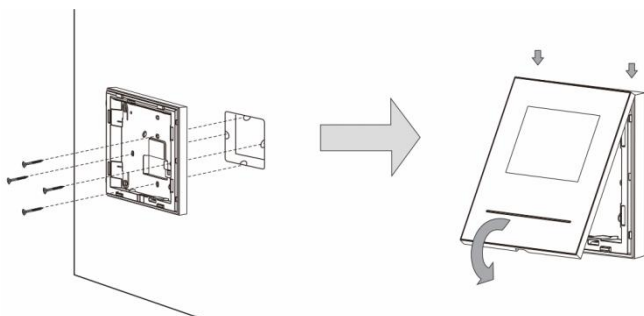

1. Fixer la partie inférieure de l'appareil sur la boîte d'encastrement existante.

2. Accrocher la partie supérieure de l'appareil sur sa partie inférieure, placer le dessus de l'appareil sur les pattes d'encliquetage, puis enfoncer le dessous sur la partie inférieure de l'appareil jusqu'à ce qu'il soit coincé par la bride.

## B. Montage sur pied

### Montage avec support de bureau

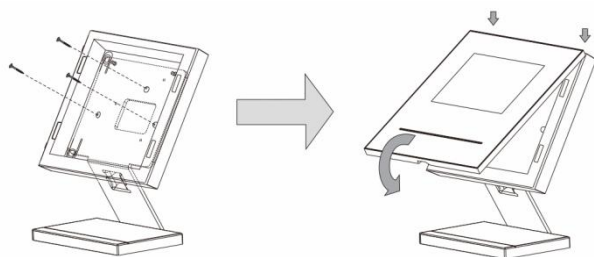

1. Fixer la partie inférieure de l'appareil sur le support de bureau.
2. Accrocher la partie supérieure de l'appareil sur sa partie inférieure, placer le dessus de l'appareil sur les pattes d'encliquetage, puis enfoncer le dessous sur la partie inférieure de l'appareil jusqu'à ce qu'il soit coincé par la bride.

## C. Montage en saillie

### Démontage du cadre

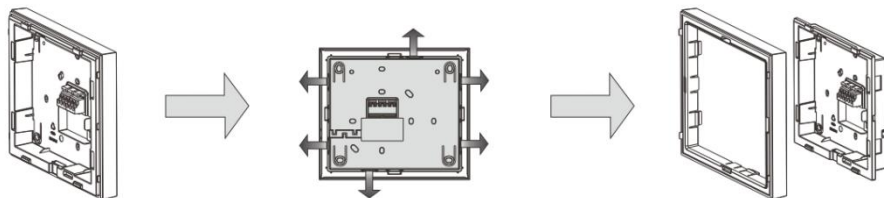

Pour effectuer le montage encastré, démonter d'abord le cadre.

**1) Montage en encastré**

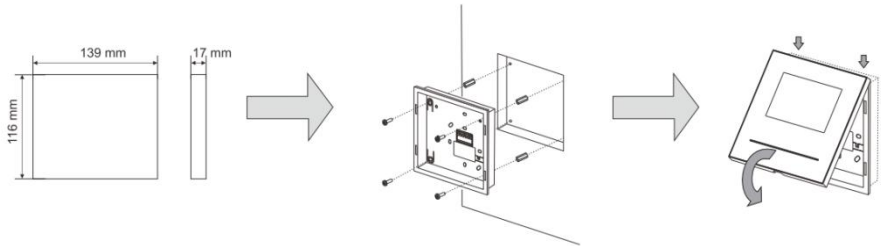

1. Fixer directement le fond à l'intérieur du mur.
2. Accrocher la partie supérieure de l'appareil sur sa partie inférieure, placer le dessus de l'appareil sur les pattes d'encliquetage, puis enfoncer le dessous sur la partie inférieure de l'appareil jusqu'à ce qu'il soit coincé par la bride.

**2) Montage avec une boîte d'encastrement WM0801**

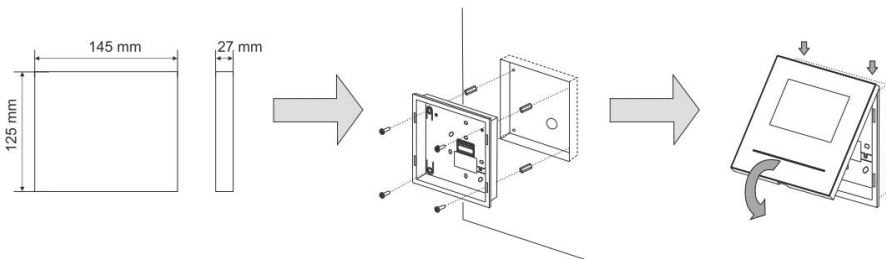

1. Fixer le boîtier encastré en métal à l'intérieur du mur.
2. Fixer le fond sur le boîtier encastré en métal.
3. Accrocher la partie supérieure de l'appareil sur sa partie inférieure, placer le dessus de l'appareil sur les pattes d'encliquetage, puis enfoncer le dessous sur la partie inférieure de l'appareil jusqu'à ce qu'il soit coincé par la bride.

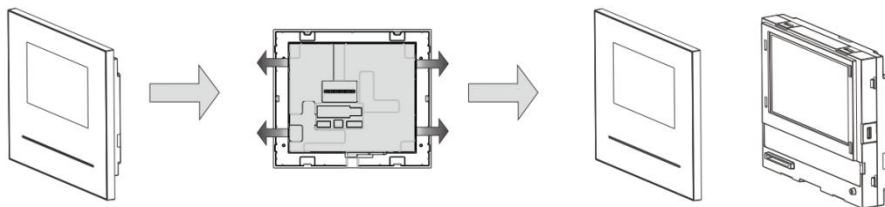
**Remplacement de la façade**

L'installation du moniteur intérieur est maintenant terminée.

## Mentions légales

Nous nous réservons le droit d'effectuer à tout moment des modifications techniques ou de modifier le contenu de ce document sans préavis.

Les spécifications détaillées convenues au moment de la commande s'appliquent à toutes les commandes. ABB ne peut être tenu responsable des erreurs ou omissions dans ce document.

Nous nous réservons tous les droits de propriété sur ce document, ainsi que sur les informations et les illustrations qu'il contient. Le document et son contenu, ou extraits de celui-ci, ne doivent pas être reproduits, transmis ou réutilisés par des tiers sans avis écrit préalable d'ABB.

## Welcome M

M22311-.

M22313-.

Posto interno video

Vivavoce 4.3"



1	Sicurezza .....	4
2	Usò previsto .....	4
3	Ambiente .....	4
3.1	Dispositivi ABB.....	5
4	Funzionamento .....	6
4.1	Funzionamento standard.....	6
4.1.1	Comandi .....	6
4.2	Azioni di controllo .....	9
4.2.1	Chiamata in entrata/durante la conversazione.....	9
4.2.2	Impostazione display e volume durante la chiamata .....	11
4.2.3	Menu comunicazione .....	12
4.3	Impostazioni.....	16
4.3.1	Panoramica .....	16
4.3.2	Impostazione chiamata intercomunicante.....	17
4.3.3	Impostazione attuatore .....	20
4.3.4	Impostazione pulsante programmabile.....	21
4.3.5	Impostazione inoltro di chiamata.....	22
4.3.6	Impostazione sblocco automatico .....	23
4.3.7	Impostazione password posto esterno .....	25
4.3.8	Impostazione suoneria .....	26
4.3.9	Impostazione volume .....	27
4.3.10	Impostazione data e ora .....	28
4.3.11	Impostazione sistema di videocitofonia .....	29
4.3.12	Impostazione blacklist .....	30
4.3.13	Revisione archivio .....	32
4.3.14	Impostazione della lingua .....	34
4.3.15	Info.....	34
4.3.16	Impostazioni di fabbrica.....	35
4.4	Pulizia.....	36
4.5	Regolazione del dispositivo .....	37

5	Dati tecnici .....	39
6	Montaggio/Installazione.....	40
6.1	Obblighi dell'elettricista.....	40
6.2	Istruzioni generali di installazione.....	42
6.3	Montaggio.....	43



## 1 Sicurezza



### Attenzione

#### Tensione elettrica!

Rischio di morte ed incendio dovuto alla presenza di tensione elettrica 100-240 V.

- Gli interventi sul sistema di alimentazione 100-240V possono essere effettuati solo da elettricisti autorizzati.
- Scollegare l'alimentazione di rete prima dell'installazione e/o dello smontaggio.

## 2 Uso previsto

Il dispositivo M2231x-x è parte integrante del sistema di videocitofonia Welcome M di ABB e funziona unicamente con i componenti di questo sistema. Il dispositivo deve essere installato in ambienti chiusi e asciutti.

## 3 Ambiente



### Prestare attenzione alla tutela dell'ambiente!

I dispositivi elettrici ed elettronici usati devono essere smaltiti separatamente dai rifiuti domestici.

- Il dispositivo è composto da materie prime che possono essere riciclate. Occorre pertanto smaltire il dispositivo presso specifici centri di raccolta.

## 3.1 Dispositivi ABB

Tutti gli imballaggi e i dispositivi ABB riportano i marchi e i sigilli di verifica per il corretto smaltimento. Smaltire gli imballaggi, i dispositivi elettrici e i relativi componenti presso centri di raccolta autorizzati e società addette allo smaltimento rifiuti.

I prodotti ABB soddisfano i requisiti di legge, in particolare delle leggi relative ai dispositivi elettrici ed elettronici, e il regolamento per la registrazione, la valutazione, l'autorizzazione e la restrizione delle sostanze chimiche (REACH).

(Direttiva UE 2002/96/CE RAEE e 2002/95/CE RoHS)

(Regolamento 1907/2006/CE (REACH) e legge per l'implementazione del regolamento CE)

## 4 Funzionamento

### 4.1 Funzionamento standard

#### 4.1.1 Comandi

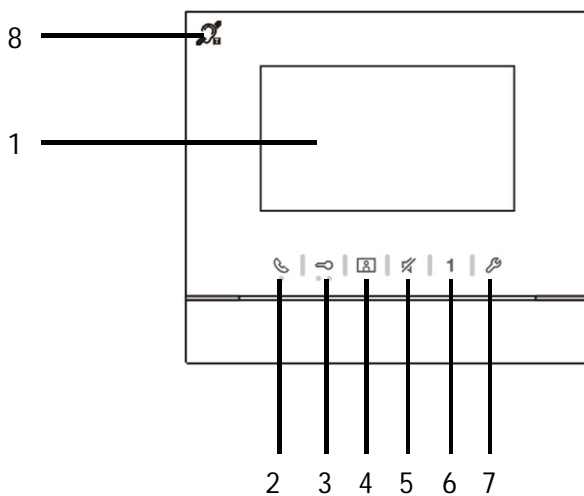

Fig. 1 Comandi

## ABB-Welcome M

---

N°	Funzione
1	<b>Display a colori 4.3"</b>
2	<p>Pulsante di comunicazione</p> <p>2A In presenza di una chiamata in entrata, premere questo pulsante entro 30 secondi per attivare la comunicazione e riprenderlo per terminare la chiamata.</p> <p>2B In stand-by, premere il pulsante per accedere al menu comunicazione.</p> <p>2C In stand-by, tenere premuto questo pulsante per attivare la funzione broadcast (se nello stesso appartamento sono installati più posti interni)</p> <p>Il LED lampeggia lentamente per indicare una chiamata in entrata.</p> <p>Il LED si accende per indicare che è in corso una conversazione.</p> <p>Il LED lampeggia velocemente per indicare che il sistema è occupato.</p>
3	<b>Pulsante di sblocco</b> <p>3A Aprire la porta del posto esterno principale premendo il pulsante di sblocco in qualsiasi momento.</p> <p>3B Sblocco automatico: la porta viene aperta automaticamente dopo una chiamata in entrata (per questa funzione, tenere premuto il pulsante per più di 10 secondi, fino a che il LED retroilluminato si accende, questa stessa operazione disattiva la funzione e il LED).</p> <p>Il LED si accende per indicare lo sblocco automatico attivo.</p> <p>Il LED lampeggia rapidamente per indicare che la porta è rimasta aperta per un tempo superiore a quello impostato (necessario collegare il sensore).</p>
4	<b>Pulsante di auto-accensione</b> <p>4A In stand-by, premere il pulsante per controllare il PE principale.</p> <p>4B Con il display acceso, premere il pulsante per passare al controllo del posto esterno successivo. (Funzione disponibile a seconda del tipo di impianto)</p> <p>4C **Con il display acceso, tenere premuto il pulsante per scattare una foto (snapshot) manuale.</p> <p>4D **Se il LED lampeggia in stand-by, premere il pulsante per visualizzare il menu "Archivio".</p>

---

	<p>**Il LED lampeggia lentamente per indicare la notifica di chiamata persa.</p>
5	<p><b>Pulsante mute</b></p> <p>5A In stand-by, premere il pulsante per disattivare la suoneria del posto interno.</p> <p>5B In stand-by, mantenere premuto il pulsante per disattivare la suoneria di tutti gli interni dell'appartamento.</p> <p>5C In presenza di una chiamata in entrata, premere il pulsante per rifiutare la chiamata.</p> <p>5D Durante la conversazione, premere questo pulsante per disattivare il microfono.</p> <p>Il LED si accende per indicare che la modalità "mute" è attiva.</p>
6	<p><b>Pulsante programmabile 1</b></p> <p>6A Comanda il contatto pulito sul posto esterno (COM-NC-NA) (funzione di default).</p> <p>6B In stand-by, tenere premuto il pulsante per 3 secondi per inviare un allarme SOS alla portineria. Il LED lampeggia lentamente se l'operazione è riuscita, lampeggia rapidamente se l'operazione è fallita.</p> <p>6C *Programmabile per funzioni aggiuntive, ad es. chiama portineria, intercomunicante</p>
7	<p><b>Pulsante impostazioni</b></p> <p>Accedere a questa modalità per impostare le varie funzioni del dispositivo.</p> <p>Il LED lampeggia velocemente per indicare che l'impostazione è occupata.</p>
8	<p><b>**Funzione Tloop</b></p>

\*Per utilizzare questa funzione, si prega di contattare l'installatore elettrico.

\*\* La funzione è disponibile solo per M22313-.

## 4.2 Azioni di controllo

### 4.2.1 Chiamata in entrata/durante la conversazione

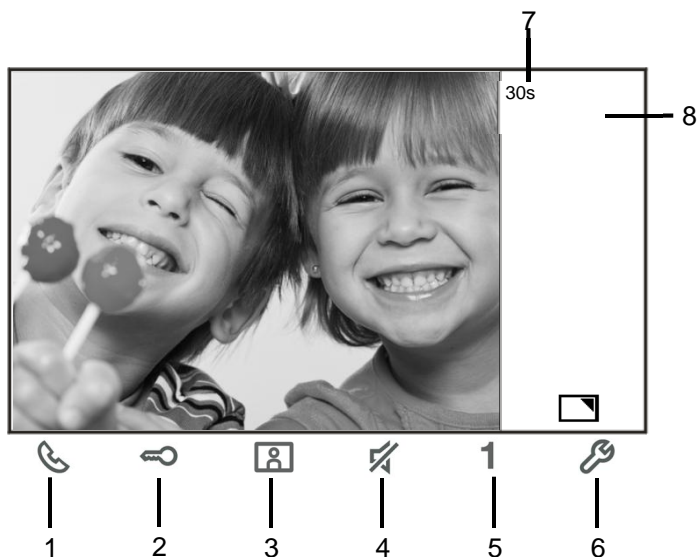

Fig. 2 Chiamata in entrata/durante la conversazione

Durante la chiamata sono disponibili le seguenti funzioni:

N°	Funzione
1	Premere questo pulsante per accettare la chiamata in entrata; durante la conversazione premere per terminare la chiamata.
2	Premere questo pulsante per aprire la porta da cui proviene la chiamata.
3-A	Premere questo pulsante per controllare la videocamera esterna collegata al posto esterno, se presente.
3-B	Tenere premuto il pulsante per effettuare uno snapshot (fotografia) manuale.

## ABB-Welcome M

---

4	Premere questo pulsante per disattivare la suoneria della chiamata in entrata. Durante la conversazione, premere il pulsante per disattivare il microfono.
5-A	Premere questo pulsante per attivare la funzione del pulsante programmabile.
5-B	Se al pulsante programmabile viene assegnata la funzione "2° porta", "intercomunicante" o "controllo dell'attuatore" premere questo pulsante per attivare la funzione.
6-A	Premere questo pulsante per attivare o disattivare la funzione schermo intero.
6-B	Tenere premuto il pulsante per accedere alla modalità di impostazione luminosità e volume.
7	Tempo di connessione restante.
8	Il numero del posto esterno

## 4.2.2 Impostazione display e volume durante la chiamata

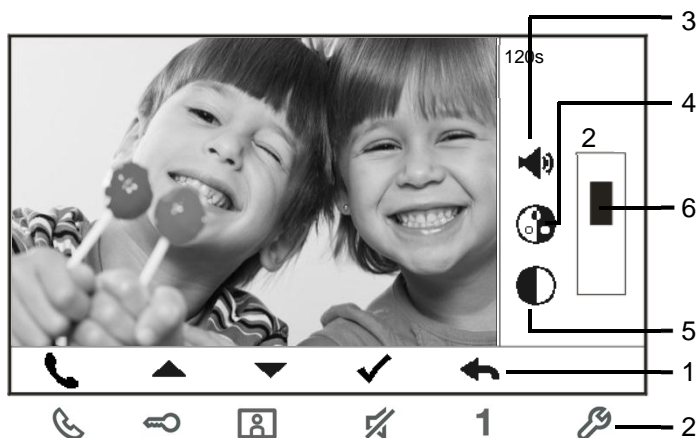



Fig. 3 Impostazione display e volume durante la chiamata

Tenere premuto il pulsante  per 3 secondi per accedere alla modalità di impostazione display e volume durante la chiamata o la conversazione. Sono disponibili le seguenti funzioni:

N°	Funzione
1	Pulsanti di navigazione (su, giù, invio, cancella, ecc.)
2	Premere i pulsanti per attivare la funzione assegnata
3	Volume microfono (regolabile solo durante la conversazione)
4	Saturazione
5	Luminosità
6	Valore impostato



## 4.2.3 Menu comunicazione

### 4.2.3.1 Funzioni

Premere il pulsante  per accedere al menu comunicazione. Sono disponibili le seguenti funzioni:

N°	Funzione
1	Chiamata intercomunicante -Effettua una chiamata intercomunicante scegliendo tra le chiamate presenti nella lista
2	Chiama portineria -Chiama centralino di portineria
3	Broadcast -Abilita la funzione broadcast
4	Attuatore -Attiva gli attuatori presenti nella lista

### 4.2.3.2 Chiamata intercomunicante

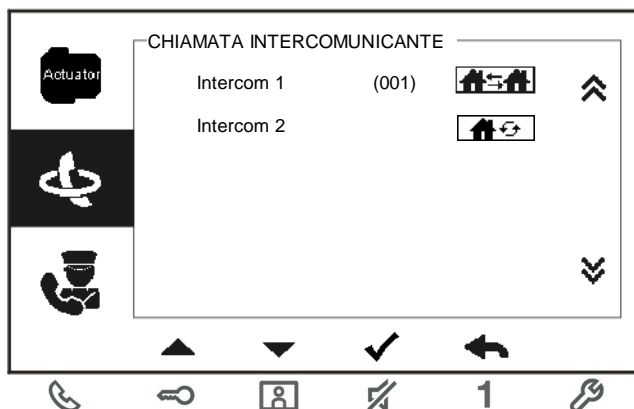



Fig. 4: Chiamata intercomunicante

Le chiamate intercomunicanti devono essere prima attivate nel menu "Impostazione sistema - Impostazioni intercomunicante".

Dopo aver selezionato una chiamata, premere il pulsante  per attivarla.

### 4.2.3.3 Chiamata portineria

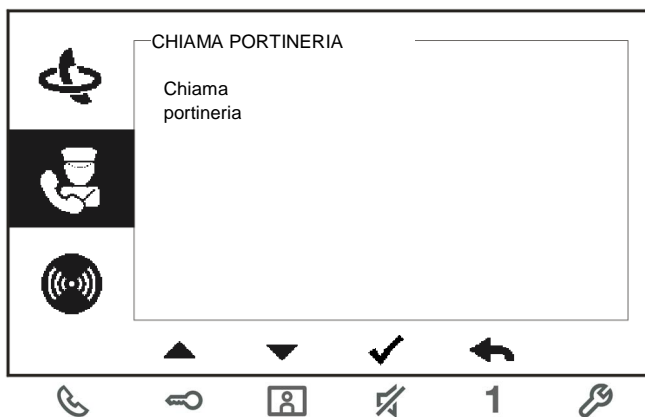

Fig. 5: Chiama portineria

## 4.2.3.4 Broadcast

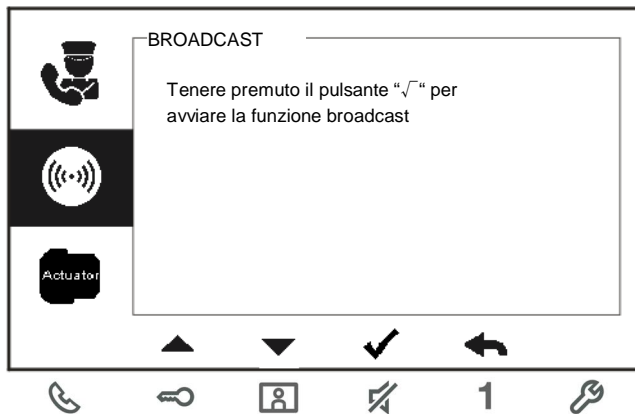

Fig. 6: Chiamata broadcast

## 4.2.3.5 Attuatore

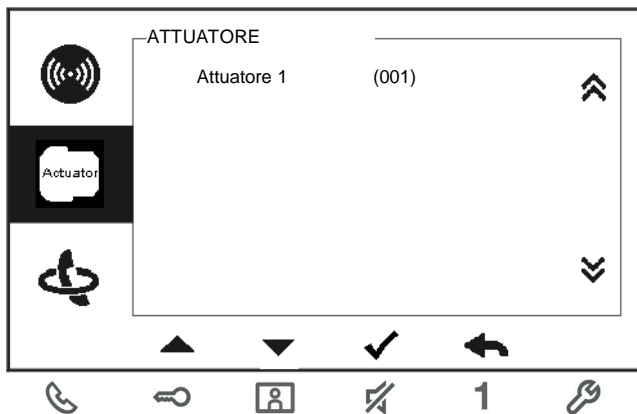



Fig. 7: Attuatore

Gli attuatori gestibili devono essere prima definiti nel menu "Impostazione sistema - Attuatore".

Dopo aver selezionato una lista, premere il pulsante  $\checkmark$  per abilitare la funzione ad esso associata (es: luce scale, gestione elettroserrature secondarie)

## 4.3 Impostazioni

### 4.3.1 Panoramica

Premere il pulsante  per accedere al menu di impostazione del sistema. Sono disponibili le seguenti funzioni:

N°	Funzione
1	Impostazioni intercomunicante -Definire chiamate intercomunicanti tra i diversi appartamenti o all'interno dello stesso appartamento
2	Attuatore -Definire la gestione di attuatori
3	Pulsante programmabile -Impostare le funzioni dei pulsanti programmabili
4	Inoltro chiamata -Impostare il destinatario (ad es. altri posti interni o portinerie) a cui si desidera inoltrare la chiamata dei visitatori quando non si è in casa.
5	Sblocco automatico -Impostare l'intervallo di tempo per lo sblocco automatico
6	Impostazione password posto esterno -Impostare la password apri-porta personalizzata, disponibile insieme al posto esterno con tastiera.
7	Suoneria -Impostare la suoneria per posto esterno, campanello di piano o altro
8	Volume -Impostare il volume della suoneria
9	Data e ora -Impostazione orario
10	Altre impostazioni -Altre impostazioni, ad es. schermo intero automatico
11	Blacklist -Impostare la blacklist utilizzata per bloccare chiamate indesiderate da altri appartamenti

## ABB-Welcome M

12	Archivio -Visualizza tutte le voci di comunicazione nel menu, ad es. chiamata ricevuta, chiamata persa,
13	Lingua -Impostare la lingua locale
14	Info
15	Impostazioni di fabbrica

### 4.3.2 Impostazione chiamata intercomunicante

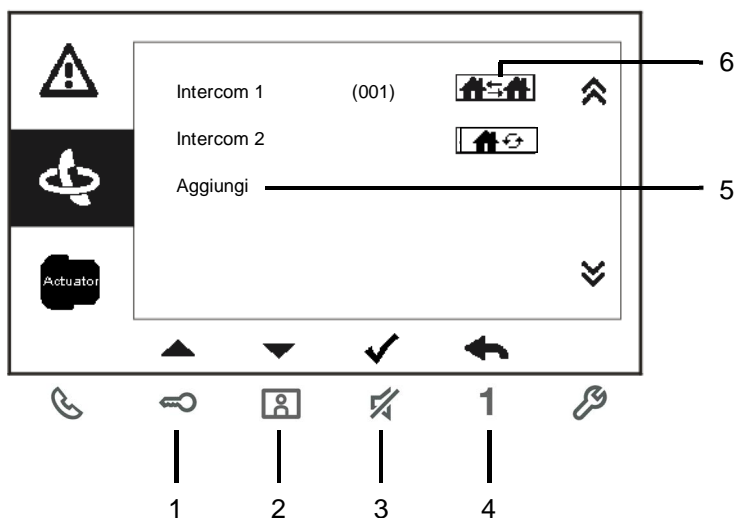



Fig. 8: menu impostazioni intercomunicante

N°	Funzione
1	Selezionare la voce precedente o aumentare il valore impostato
2	Selezionare la voce successiva o diminuire il valore impostato
3	Confermare la selezione o modificarla
4	Tornare alla pagina precedente
5	Aggiungere una nuova chiamata alla lista intercomunicanti. È possibile aggiungere un fino a 32 intercomunicanti complessivi.
6	Lista chiamate attivate. Premere il pulsante ✓ per modificare l'impostazione.  indica la chiamata esterna, la chiamata intercomunicante tra diversi appartamenti.
7	Lista chiamate attivate. Premere il pulsante ✓ per modificare l'impostazione.  indica la chiamata interna, la chiamata intercomunicante all'interno dello stesso appartamento.

## Aggiungi una nuova chiamata

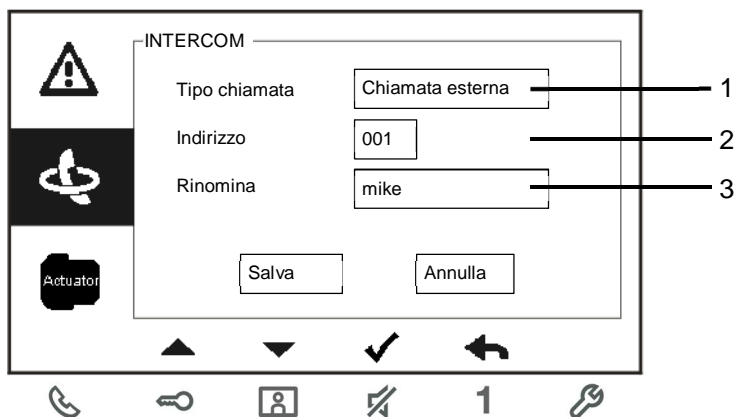

Fig. 9: Aggiungi nuovo intercom

## ABB-Welcome M

---

N°	Funzione
1	Accedere per selezionare il tipo di chiamata: -chiamata esterna significa chiamata tra diversi appartamenti -chiamata interna significa chiamata all'interno dello stesso appartamento
2	Accedere per modificare l'indirizzo da 001 a 250. *Se la chiamata è interna, non è necessario impostare l'indirizzo.
3	Rinominare la lista intercomunicanti: scorrere le lettere dell'alfabeto o i numeri, uno ad uno, con i pulsanti "+" o "-"

Al termine dell'impostazione, premere "Salva" per confermare.



## Impostazione attuatore

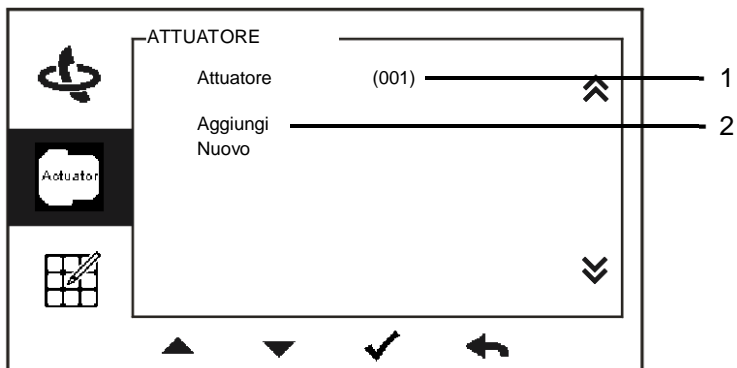

### Aggiungi una nuova voce

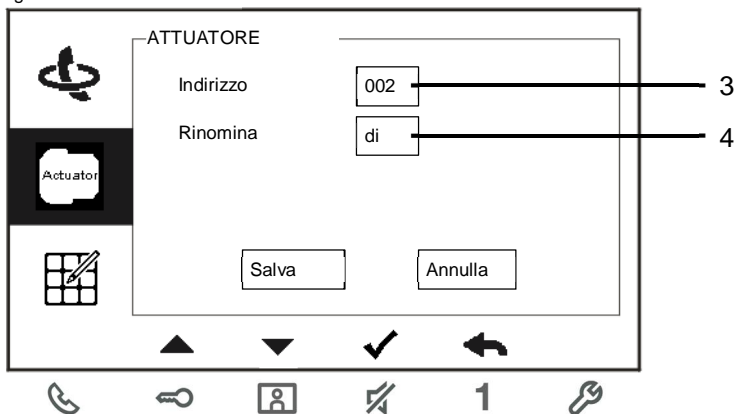

Fig. 10: Impostazione attuatore

---

Nr.	Funzione
1	Lista attuatori attivati. Premere il pulsante ✓ per modificare l'impostazione.
2	Aggiunge nuovo attuatore alla lista. È possibile aggiungere fino a 10 attuatori.
3	Accedere per modificare l'indirizzo da 001 a 199 con i pulsanti "+" o "-".
3	Rinominare gli attuatori: scorrere le lettere dell'alfabeto o i numeri, uno ad uno, con i pulsanti "+" o "-".

---

### 4.3.3 Impostazione pulsante programmabile

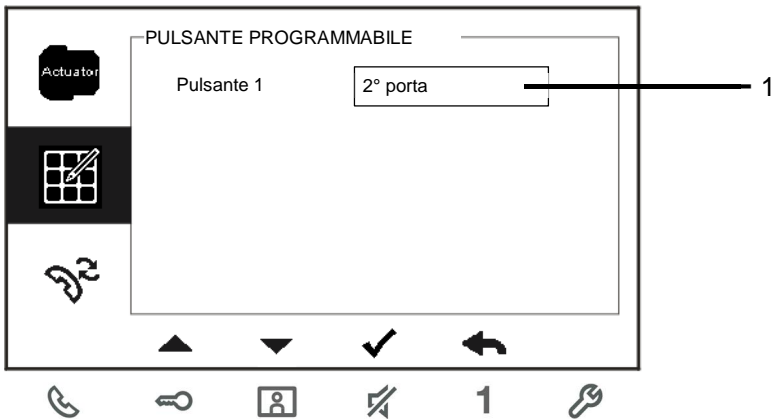

Fig. 11: Impostazione pulsante programmabile

N°	Funzione
1	Impostare la funzione del pulsante programmabile, ad es. 2° porta, chiama portineria, chiamata intercomunicante, abilitazione attuatore. *2° porta significa che sblocco del contatto pulito sul PE (NC-NA-COM) *È possibile assegnare chiamate intercomunicanti e attuatori al pulsante programmabile.

## 4.3.4 Impostazione inoltro di chiamata

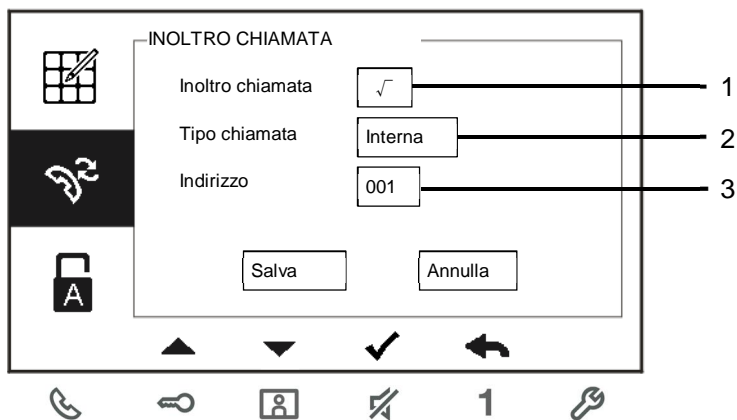

Fig. 12: Impostazione inoltro di chiamata

# ABB-Welcome M

Nr.	Funzione
1	Abilita/disabilita la funzione di inoltrò chiamata
2	Accedere per selezionare il tipo di chiamata, compreso il posto interno o portineria
3	Accedere per modificare l'indirizzo se il tipo di chiamata è "posto interno"

\*Se è attiva la funzione di inoltrò chiamata, la funzione di sblocco automatico viene disabilitata.

\*La funzione può essere impostata solo nel posto interno master

## Impostazione sblocco automatico

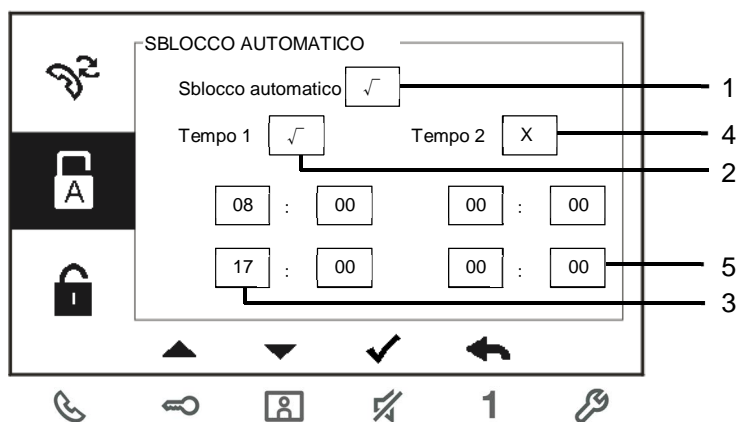

Fig. 13: Impostazione sblocco automatico

## ABB-Welcome M

---

<b>N°</b>	<b>Funzione</b>
1	Abilita/disabilita la funzione di sblocco automatico
2	Abilita/disabilita lo sblocco automatico durante il periodo Tempo 1
3	Impostare l'ora di inizio e di fine del Tempo 1
4	Abilita/disabilita lo sblocco automatico durante il periodo Tempo 2
5	Impostare l'ora di inizio e di fine del Tempo 2

\*Attivando la funzione di sblocco automatico senza impostare l'ora esatta di attivazione, questa funzione sarà disponibile per 10 ore.

\*Se è attiva la funzione di sblocco automatico, la funzione di inoltro chiamata viene disabilitata.

\*La funzione può essere impostata solo nel posto interno master.

## 4.3.5 Impostazione password posto esterno

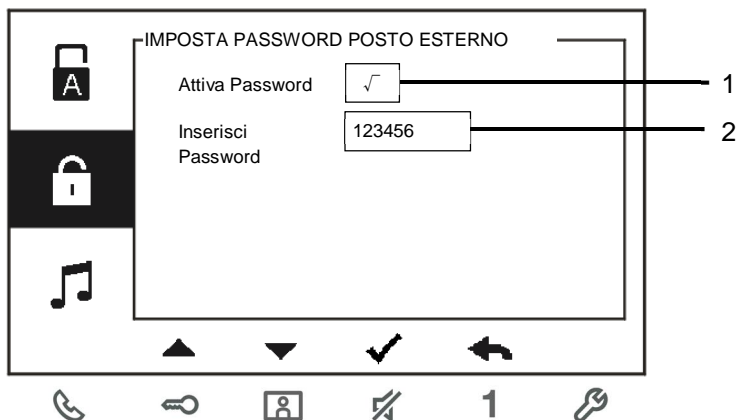

Fig. 14: Impostazione password posto esterno

N°	Funzione
1	Abilita/disabilita la funzione password
2	Immettere la password utilizzando 6~8 caratteri

\*La funzione può essere impostata solo nel posto interno master.

## 4.3.6 Impostazione suoneria

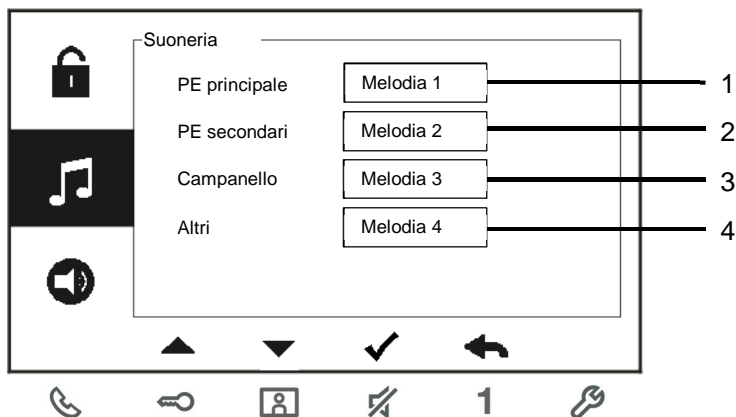

Fig. 15: Suoneria

N°	Funzione
1	Selezionare la suoneria per il PE principale
2	Selezionare la suoneria per PE secondari
3	Selezionare la suoneria del campanello di piano
4	Selezionare la suoneria del campanello per altre funzioni, ad es. chiamata da portineria o chiamata intercomunicante da altri appartamenti.

## 4.3.7 Impostazione volume

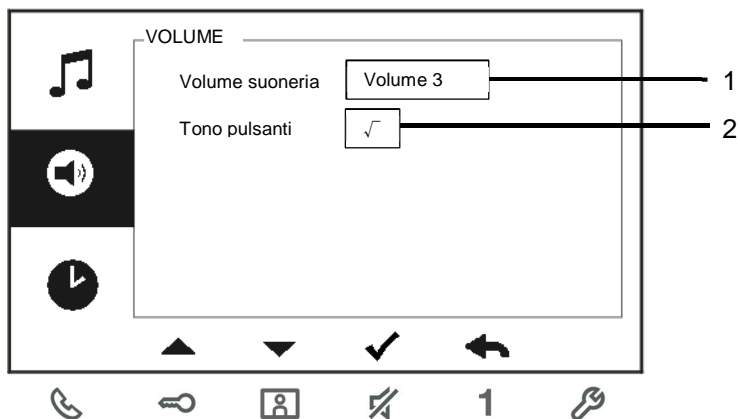

Fig. 16: Impostazione volume

N°	Funzione
1	Impostazione del volume campanello
2	Abilita/disabilita il ritorno acustico alla pressione di un pulsante qualsiasi.



## 4.3.8 Impostazione data e ora

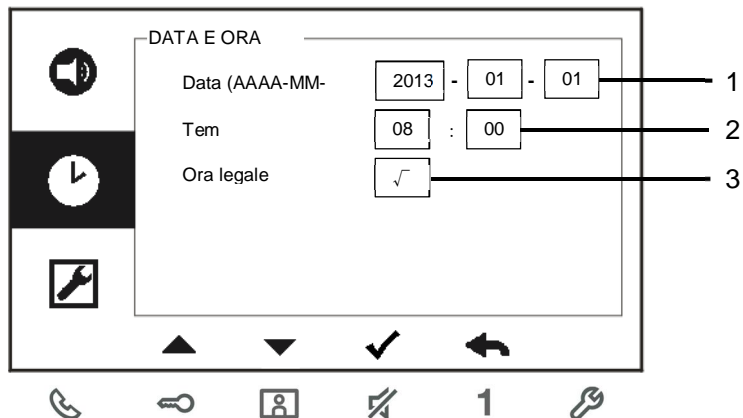

Fig. 17: Impostazione data e ora

N°	Funzione
1	Impostazione data
2	Impostazione ora
3	Abilita/disabilita la funzione ora legale.

## 4.3.9 Impostazione sistema di videocitofonia

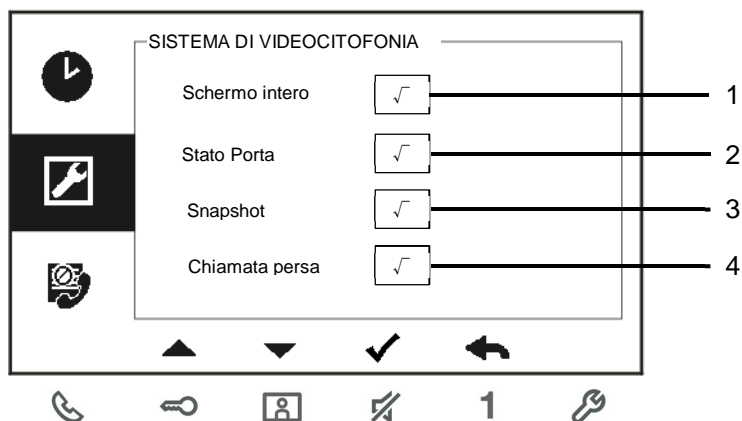



Fig. 18: Impostazione sistema di videocitofonia

N°	Funzione
1	Abilita/disabilita la funzione di schermo intero automatico
2	Abilita/disabilita la funzione stato porta (disponibile solo con sensore installato con il posto esterno;  lampeggia quando la porta è aperta)
3	Abilita/disabilita la funzione snapshot automatico
4	Abilita/disabilita la funzione chiamata persa (  lampeggia in presenza di una chiamata persa)

## 4.3.10 Impostazione blacklist

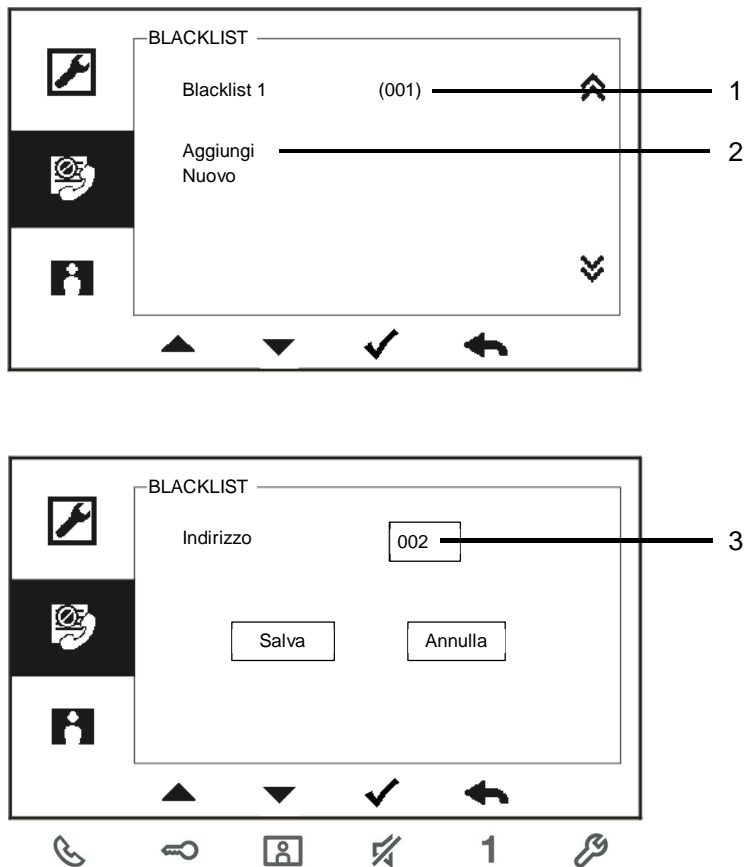

Fig. 19: Impostazione blacklist

## ABB-Welcome M

---

N°	Funzione
1	Voci presenti nella Blacklist. Premere il pulsante ✓ per modificare l'impostazione.
2	Aggiunge una nuova voce in blacklist. È possibile aggiungere un fino a 32 voci complessive.
3	Accedere per modificare l'indirizzo da 001 a 250 con i pulsanti "+" o "-".

\*La funzione può essere impostata solo nel posto interno master.

## 4.3.11 Archivio

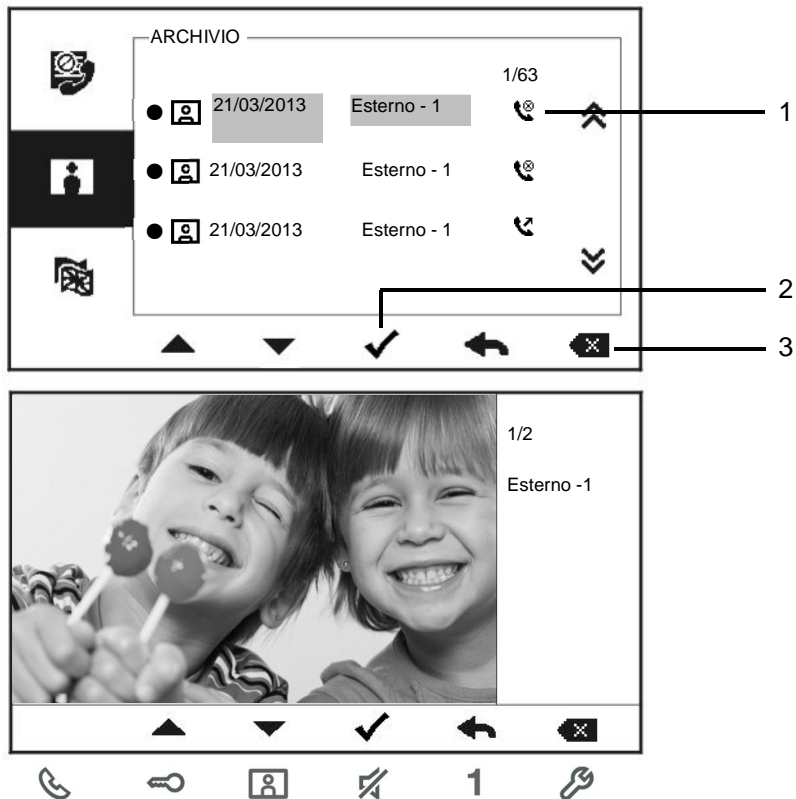

Fig. 20: Revisione archivio

## ABB-Welcome M

---

N°	Funzione
1	<p>È possibile registrare fino a 100 eventi all'interno del menu Archivio.</p> <ul style="list-style-type: none"><li>-Se è attiva la funzione snapshot (fotografia) viene visualizzata un'icona. Se la funzione non è attiva, l'icona non viene visualizzata.</li><li>-Data, ora e tipo di evento vengono registrati insieme all'immagine.</li></ul>
2	<p>Premere questo pulsante per visualizzare i dettagli dell'evento.</p> <p>Quando un visitatore suona il campanello vengono scattate 2 immagini.</p>
3	<p>Premere questo pulsante per eliminare l'evento.</p>

## 4.3.12 Impostazione della lingua

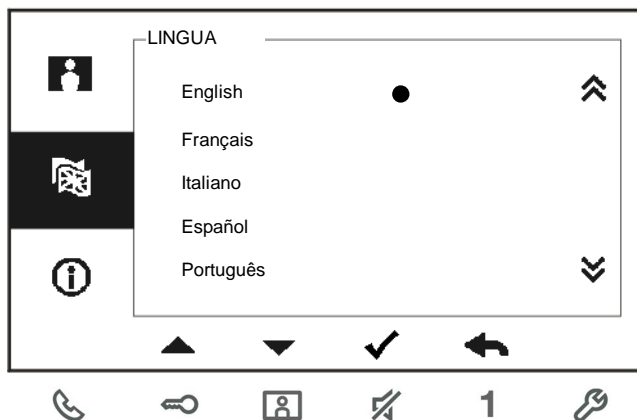

Fig. 21: Impostazione della lingua

## 4.3.13 Info

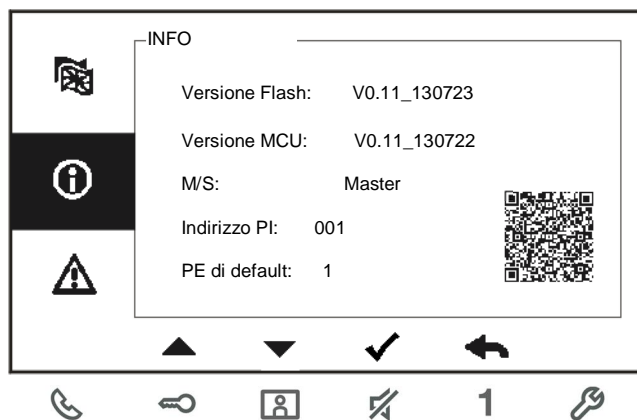

Fig. 22: Informazioni sul posto interno (scansione del QR code per avere informazioni dettagliate sul posto interno)

## 4.3.14 Impostazioni di fabbrica

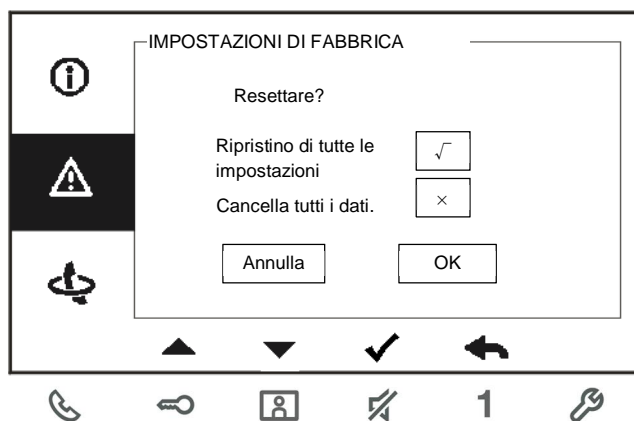

Fig. 23: Impostazioni di fabbrica

N°	Funzione
1	Ripristino di tutte le impostazioni: Resetta il dispositivo e ripristina tutte configurazioni di fabbrica. Tuttavia questa operazione non elimina i dati programmati e l'archivio, ad es. le liste intercom., le liste attuatori, ecc.
2	Cancella tutti i dati: Cancella tutti i dati programmati e l'archivio. Anche le configurazioni verranno resettate alle impostazioni di default.



## 4.4 Pulizia



### Attenzione

#### **Rischio di danneggiamento della superficie dello schermo.**

Oggetti duri o appuntiti possono danneggiare la superficie dello schermo.

Non servirsi di oggetti simili per l'utilizzo del touch screen.

- Usare le dita o uno stilo di plastica.

Prodotti per la pulizia e agenti abrasivi possono danneggiare la superficie dello schermo.

- Pulire le superfici con un panno morbido e un detergente vetri in commercio.
- Non utilizzare prodotti di pulizia abrasivi.

## 4.5 Regolazione del dispositivo

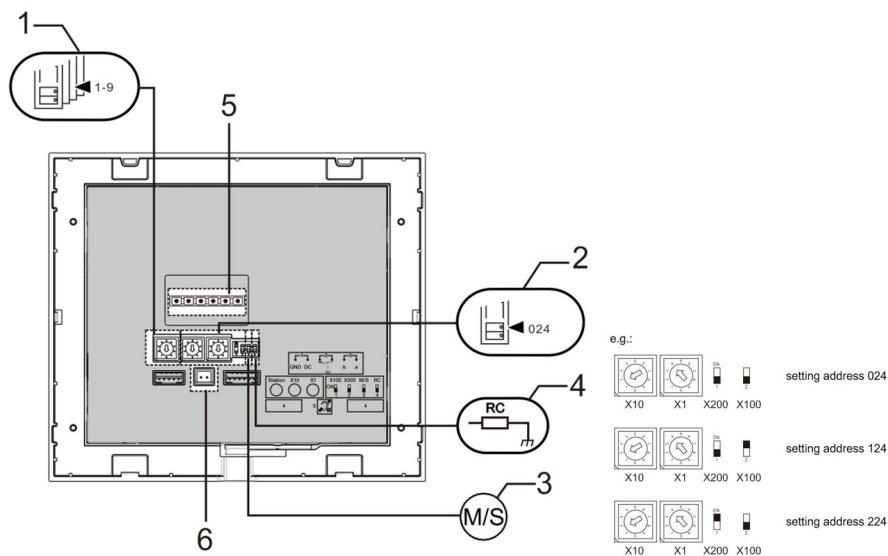

Fig. 24:

### 1. Posto esterno principale (default)

Selettore per impostare l'indirizzo del PE principale.

### 2. X10 X1

Selettore per impostare l'indirizzo (decine e unità) del posto interno.

### X200 X100

DIP-switch per impostare l'indirizzo (centinaia) del posto interno.

### 3. Funzione Master/Slave

Per ogni appartamento è possibile impostare un solo posto interno come "Master" (Switch da impostare come 'M/S on'). Tutti gli altri posti interni nello stesso appartamento devono essere impostati come "Slave" (Switch da impostare come 'M/S off').

### 4. Resistenza terminale di chiusura

Negli impianti video o impianti misti audio/video, lo switch deve essere impostato come 'RC on' sull'ultimo dispositivo di linea.

### 5. a b = Connessione Bus

 = Connessione campanello

**DC GND** = Alimentazione supplementare

### 6. Connettore per circuito Tloop

## 5 Dati tecnici

<b>Denominazione</b>	<b>Valore</b>
Risoluzione display:	480 x 272
Dimensione display	4.3"
Temperatura di funzionamento	-10° C - +55° C
Temperatura di stoccaggio	-40° C – +70° C
Protezione	IP 30
Morsetti a filo singolo	2 x 0,6 mm <sup>2</sup> – 2 x 1 mm <sup>2</sup>
Morsetti a filo sottile	2 x 0,6 mm <sup>2</sup> – 2 x 0,75 mm <sup>2</sup>
Tensione del bus	20-30 V

## 6 Montaggio/Installazione



### Attenzione

#### **Tensione elettrica!**

Rischio di morte ed incendio dovuto alla presenza di tensione elettrica 100-2100-240 V.

- Non installare contemporaneamente i cavi di bassa tensione e i cavi 100-240 V in una presa da incasso!

Pericolo di carico da 100-240 V sulla linea a bassa tensione in caso di cortocircuito.

### 6.1 Obblighi dell'elettricista



### Attenzione

### **Tensione elettrica!**

L'installazione del dispositivo può essere effettuata solo se si dispone delle necessarie competenze ed esperienze in campo elettrico.

- Un'installazione non corretta mette a rischio la vostra vita e quella dell'utente dell'impianto elettrico.
- Un'installazione non corretta può causare gravi danni materiali, ad esempio a seguito di un incendio.

Di seguito vengono specificati il livello minimo di competenze tecniche e i requisiti necessari per poter procedere all'installazione:

- Applicare le "cinque regole di sicurezza" (DIN VDE 0105, EN 50110):
  1. Scollegare;
  2. Accertarsi che non sia possibile un reinserimento accidentale;
  3. Verificare l'assenza di tensione;
  4. Collegare a terra;
  5. Coprire o proteggere parti adiacenti sotto tensione.
- Indossare indumenti di protezione personale adeguati.
- Utilizzare solo attrezzi e strumenti di misura adeguati.
- Controllare il tipo di sistema di distribuzione (sistema TN, IT, TT) per garantire le seguenti condizioni di alimentazione elettrica (messa a terra tradizionale, messa a terra di protezione, misure di protezione aggiuntive, ecc.).

### 6.2 Istruzioni generali di installazione

- Terminare tutte le derivazioni del sistema di cablaggio con un dispositivo bus collegato (ad es. interno, esterno, dispositivo di sistema).
- Non installare la centrale di sistema vicino al trasformatore campanello e alle altre fonti di alimentazione (per evitare interferenze).
- Non installare i fili del bus di sistema insieme ai fili 100-240 V.
- Non usare cavi tradizionali per i fili di collegamento degli apriporta e del bus di sistema.
- Non collegare in parallelo cavi di diverso tipo.
- Usare solo due fili nel cavo quadripolare o multipolare del bus di sistema.
- In fase di collegamento, non installare il bus in entrata e in uscita all'interno dello stesso cavo.
- Non installare il bus interno ed esterno nello stesso cavo.

## 6.3 Montaggio

### Altezza di installazione consigliata

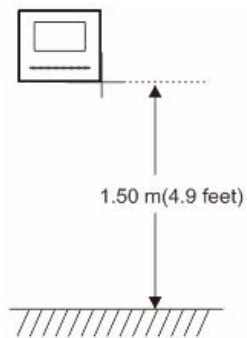

### Smontaggio

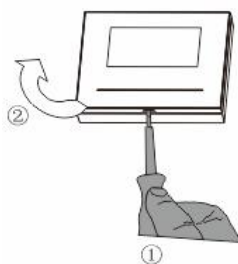

Aprire l'alloggiamento del pannello premendo il gancio sul fondo del dispositivo.



# ABB-Welcome M

---

## Distanza dei fori per installazione

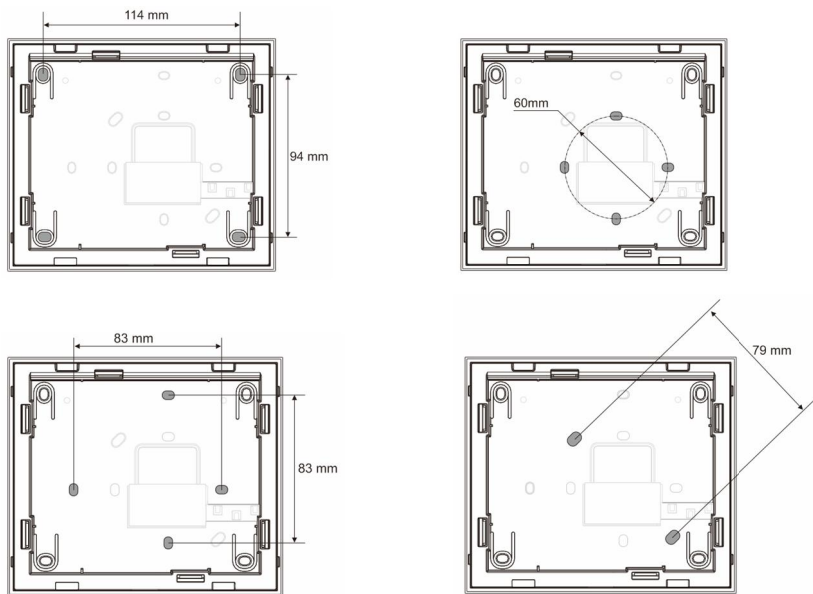

1. Il fondo del dispositivo presenta dei fori per il fissaggio alla parete,
2. È possibile fissare il fondo del dispositivo alla scatola da incasso esistente. Di seguito sono indicate le dimensioni delle scatole da incasso compatibili.

# ABB-Welcome M

---

## Cablaggio

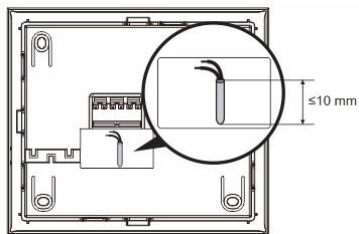

Fissare il fondo del dispositivo e collegarlo come indicato nel grafico. La sezione isolata dell'estremità del cavo non deve superare i 10 mm.

## Impostazioni

Impostare l'indirizzo del posto esterno prescelto e l'indirizzo del posto interno sul jumper (vedi capitolo "[Regolazione del dispositivo](#)").

# ABB-Welcome M

---

## A. Installazione a parete

### 1) Montaggio a parete

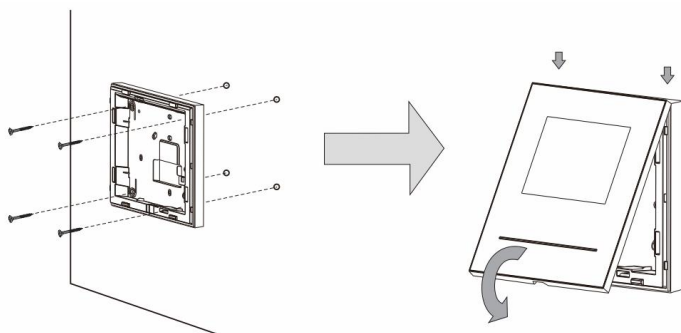

1. Fissare il fondo del dispositivo alla parete.
2. Fissare la parte superiore del dispositivo alla parte inferiore del dispositivo (fondo). A tal scopo, posizionare il lato superiore del dispositivo sulle linguette e premere il lato inferiore sul fondo del dispositivo, fino a che la chiusura si inserisca a scatto.

### 2) Montaggio a parete con scatola da incasso

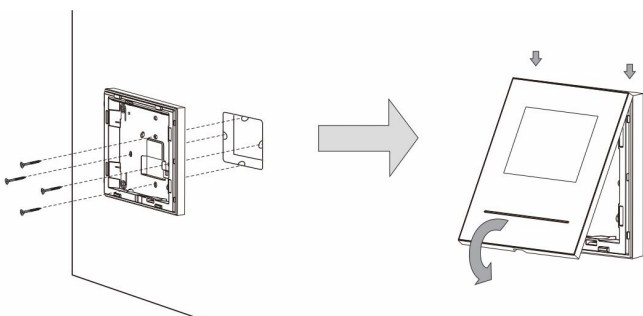

## ABB-Welcome M

---

1. Fissare il fondo del dispositivo alla scatola da incasso esistente.
2. Fissare la parte superiore del dispositivo alla parte inferiore del dispositivo (fondo). A tal scopo, posizionare il lato superiore del dispositivo sulle linguette e premere il lato inferiore sul fondo del dispositivo, fino a che la chiusura si inserisca a scatto.

### 3) Installazione da tavolo

#### Montaggio con staffa desktop

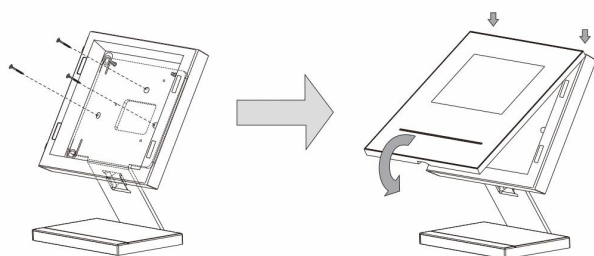

1. Fissare il fondo del dispositivo alla staffa desktop.
2. Fissare la parte superiore del dispositivo alla parte inferiore del dispositivo (fondo). A tal scopo, posizionare il lato superiore del dispositivo sulle linguette e premere il lato inferiore sul fondo del dispositivo, fino a che la chiusura si inserisca a scatto.

## B) Installazione da incasso

### Smontaggio della cornice

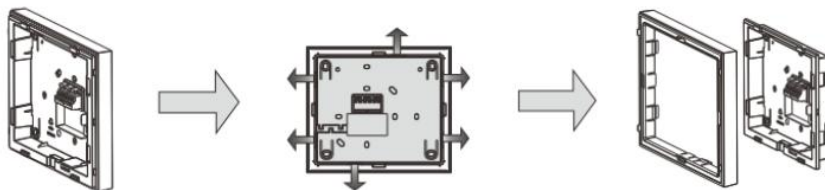

In caso di installazione ad incasso, smontare prima la cornice.

### 1) Montaggio con coperchio posteriore (senza scatola da incasso)

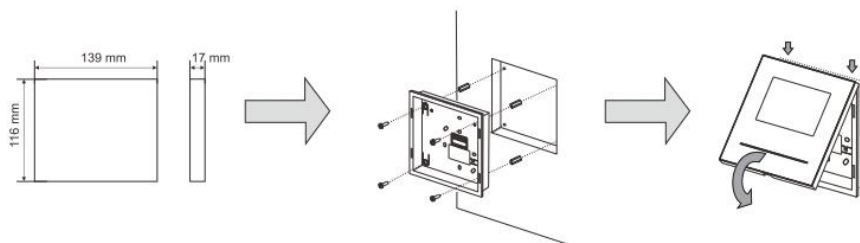

*Questo tipo di installazione è consigliato per pareti in cartongesso o di legno, non necessità della scatola da incasso dedicata.*

1. Fissare il coperchio posteriore direttamente all'interno della parete
2. Fissare la parte superiore del dispositivo alla parte inferiore del dispositivo (fondo).  
A tal scopo, posizionare il lato superiore del dispositivo sulle linguette e premere il lato inferiore sul fondo del dispositivo, fino a che la chiusura si inserisca a scatto.

## 2) Montaggio con scatola da incasso dedicata

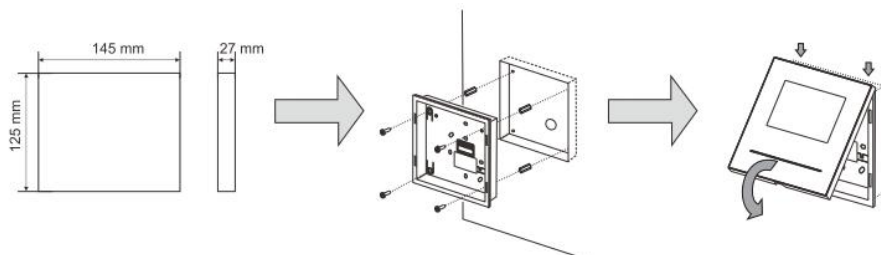

1. Fissare la scatola da incasso nella parete.
2. Fissare il coperchio posteriore alla scatola da incasso.
3. Fissare la parte superiore del dispositivo alla parte inferiore del dispositivo (fondo).  
A tal scopo, posizionare il lato superiore del dispositivo sulle linguette e premere il lato inferiore sul fondo del dispositivo, fino a che la chiusura si inserisca a scatto.

## Sostituzione della cornice frontale

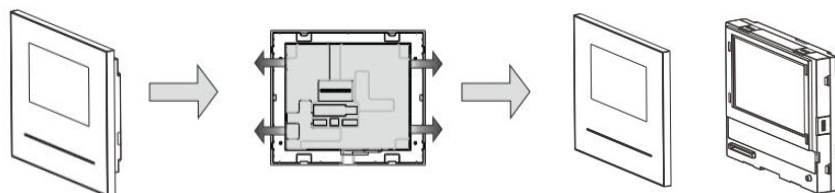

E' possibile sostituire la cornice frontale in caso di danneggiamento di quella presente o nel caso di sostituzione con cornici colorate per modificare l'estetica del posto interno.

L'installazione del posto interno è completata.

# ABB-Welcome M

---

# ABB-Welcome M

---

## Avvertenza

Ci riserviamo il diritto di apportare, in qualsiasi momento, modifiche tecniche o modificare il contenuto del presente documento senza preavviso.

Le specifiche dettagliate concordate al momento dell'ordine si applicano a tutti gli ordini. ABB declina ogni responsabilità per eventuali errori o incompletezze in questo documento.

Ci riserviamo tutti i diritti del presente documento, degli argomenti e delle illustrazioni ivi contenute. È vietata la riproduzione, la divulgazione a terzi o l'utilizzo dei relativi contenuti in toto o in parte, senza il previo consenso scritto da parte di ABB.



## Urządzenie ABB-Welcome M

M22311-.

M22313-.

Stacja wewnętrzna wideo  
sterowana za pomocą  
poleceń głosowych z  
ekranem o przekątnej 4,3  
cali



1	Bezpieczeństwo .....	3
2	Przeznaczenie .....	3
3	Środowisko .....	3
3.1	Urządzenia ABB.....	3
4	Działania.....	5
4.1	Operacje standardowe .....	5
4.1.1	Elementy sterujące.....	5
4.2	Elementy sterujące.....	8
4.2.1	Połączenia przychodzące / Podczas połączenia.....	8
4.2.2	Ustawienia wyświetlacza i głośności podczas połączenia .....	10
4.2.3	Menu komunikacji .....	11
4.3	Ustawienia .....	14
4.3.1	Przegląd .....	14
4.3.2	Ustawienia połączenia przez interkom .....	15
4.3.3	Ustawienia siłownika przełącznika .....	17
4.3.4	Ustawienia przycisku programu .....	18
4.3.5	Ustawianie przekierowania połączeń.....	19
4.3.6	Ustawienia automatycznego zwalniania blokady .....	20
4.3.7	Ustawienia hasła stacji zewnętrznej .....	21
4.3.8	Ustawienia dzwonka.....	22
4.3.9	Ustawienia głośności.....	23
4.3.10	Ustawienia daty i godziny .....	24
4.3.11	Ustawienia systemu domofonowego.....	25
4.3.12	Ustawienia listy zastrzeżeń.....	26
4.3.13	Przeglądanie historii.....	28
4.3.14	Ustawienia języka .....	30
4.3.15	Informacje.....	30
4.3.16	Resetowanie do ustawień fabrycznych.....	31
4.4	Czyszczenie.....	32
4.5	Regulacja urządzenia.....	33
5	Dane techniczne .....	35
6	Montaż / instalacja .....	36
6.1	Wymagania wobec elektryków.....	36
6.2	Ogólna instrukcja montażu .....	37
6.3	Montaż .....	38

## 1 Bezpieczeństwo



### Ostrzeżenie

#### Napięcie elektryczne!

Ryzyko śmierci i pożaru z powodu napięcia elektrycznego równego 100–240 V.

- Prace przy układzie zasilania o mocy 100–240 V mogą być wykonywane tylko przez uprawnionych elektryków!
- Odłączyć zasilanie elektryczne przed instalacją lub demontażem!

## 2 Przeznaczenie

Urządzenie M2231x-x stanowi integralną część systemu domofonowego ABB Welcome M, działającą wyłącznie z elementami tego systemu. Urządzenie można instalować tylko w suchych pomieszczeniach wewnątrz budynku.

## 3 Środowisko



### Ochrona środowiska!

Nie można wyrzucać urządzeń elektrycznych ani elektronicznych z odpadami z gospodarstwa domowego.

- Urządzenie zawiera cenne surowce, które można ponownie wykorzystać. Dlatego należy je oddać do odpowiedniego punktu zbiórki.

### 3.1 Urządzenia ABB

Na wszystkich materiałach pakunkowych i urządzeniach firmy ABB znajdują się oznakowania i symbole atestujące dotyczące ich właściwej utylizacji. Materiały pakunkowe i urządzenia elektryczne, jak również ich elementy należy zawsze oddawać do utylizacji w autoryzowanych punktach zbiórki lub zakładach utylizacji odpadów.

## ABB-Welcome

---

Produkty firmy ABB spełniają wymogi prawne i są w szczególności zgodne z ustawami o urządzeniach elektrycznych i elektronicznych oraz rozporządzeniem REACH.

(Dyrektywa UE 2002/96/EG WEEE i RoHS 2002/95/WE)

(Rozporządzenie UE REACH i ustawa wykonawcza do rozporządzenia (WE) nr 1907/2006)

## 4 Działania

### 4.1 Operacje standardowe

#### 4.1.1 Elementy sterujące

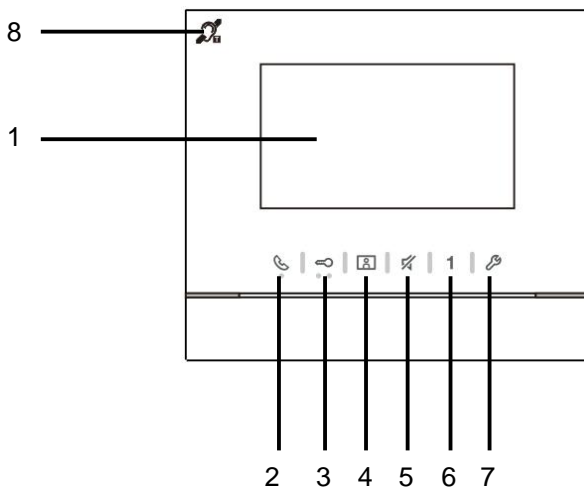

Rys. 1 Elementy sterujące

Nr	Funkcje
1	<b>Kolorowy wyświetlacz 4,3 cali</b>
2	<p>Przycisk komunikacji</p> <p>2A. Aby odebrać połączenie przychodzące, należy w ciągu 30 sekund podnieść słuchawkę. Natomiast po odebraniu połączenia przycisk ten służy do zakończenia rozmowy.</p> <p>2B. Naciśnięcie tego przycisku w trybie oczekiwania umożliwia dostęp do menu komunikacji.</p> <p>2C. W trybie oczekiwania naciśnięcie i przytrzymanie tego przycisku powoduje włączenie funkcji nadawania (jeśli w tym samym mieszkaniu zostało zainstalowanych kilka stacji wewnętrznych).</p> <p>Powolne miganie diody LED oznacza połączenie przychodzące. Dioda LED się świeci, co oznacza, że trwa rozmowa. Szybkie miganie diody LED oznacza, że system jest zajęty.</p>
3	<p><b>Przycisk zwalniania blokady</b></p> <p>3A. Naciśnięcie tego przycisku umożliwia otwarcie drzwi w dowolnym momencie.</p> <p>3B. Automatyczne zwalnianie blokady: drzwi zostaną automatycznie otwarte w przypadku otrzymania połączenia przychodzącego (Aby aktywować tę funkcję, należy nacisnąć ten przycisk i przytrzymać go przez ponad 10 sekund, do momentu aż zaświeci się dioda. Ta sama czynność spowoduje wyłączenie funkcji i wyłączenie diody).</p> <p>Jeśli dioda LED się świeci, oznacza to, że funkcja automatycznego zwalniania blokady jest włączona. Szybkie miganie diody LED oznacza, że drzwi są otwarte dłużej niż przez ustalony czas (należy najpierw podłączyć czujnik).</p>
4	<p><b>Przycisk nadzoru</b></p> <p>4A. W trybie oczekiwania naciśnięcie tego przycisku pozwala na skontrolowanie domyślnej stacji zewnętrznej.</p> <p>4B. Naciśnięcie tego przycisku przy włączonym wyświetlaczu umożliwia skontrolowanie kolejnej stacji zewnętrznej. (Dostępność tej funkcji zależy od rodzaju instalacji)</p> <p>4C. Naciśnięcie i przytrzymanie tego przycisku przy włączonym</p>

	<p>wyświetlaczu umożliwi wykonanie migawki.</p> <p>4D. Naciśnięcie tego przycisku w trybie oczekiwania, przy migającej diodzie LED, służy do wyświetlenia historii połączeń.</p> <p>Powolne miganie diody LED informuje o połączeniu nieodebranym).</p>
5	<p><b>Przycisk wyciszenia</b></p> <p>5A. W trybie oczekiwania naciśnięcie tego przycisku pozwala na wyciszenie dzwonka tej stacji wewnętrznej.</p> <p>5B. W trybie oczekiwania naciśnięcie tego przycisku pozwala na wyciszenie dzwonka wszystkich stacji wewnętrznych w mieszkaniu.</p> <p>5C. Gdy ktoś dzwoni, naciśnięcie tego przycisku powoduje odrzucenie połączenia.</p> <p>5D. Naciśnięcie tego przycisku w czasie rozmowy powoduje wyciszenie mikrofonu.</p> <p>Dioda LED świeci się, co oznacza, że wyciszenie zostało włączone.</p>
6	<p><b>Przycisk programowalny 1</b></p> <p>6A. Odblokowanie zamka podłączonego do stacji zewnętrznej (COM-NC-NO) (funkcja domyślna).</p> <p>6B. W trybie oczekiwania naciśnięcie tego przycisku i przytrzymanie go przez 3 sekundy umożliwia wysłanie sygnału SOS do konsoli portierskiej. Powolne miganie diody LED oznacza, że sygnał został wysłany.</p> <p>Natomiast szybkie jej miganie oznacza, że operacja nie powiodła się.</p> <p>6C. *Przycisk programowalny dodatkowych funkcji, np. połączenie z konsolą portierską, połączenie przez interkom...</p>
7	<p><b>Przycisk ustawień systemowych</b></p> <p>Pozwala na przejście do ustawień systemowych i uzyskanie dostępu do różnych funkcji urządzenia.</p> <p>Szybkie miganie diody LED oznacza, że to ustawienie jest zajęte.</p>
8	<p><b>**Funkcja pętli indukcyjnej</b></p>

\*W celu zastosowania tego przycisku należy skontaktować się ze swoim instalatorem instalacji elektrycznych.

\*\*Ta funkcja jest dostępna tylko w modelu M22313-.

## 4.2 Elementy sterujące

### 4.2.1 Połączenia przychodzące / Podczas połączenia

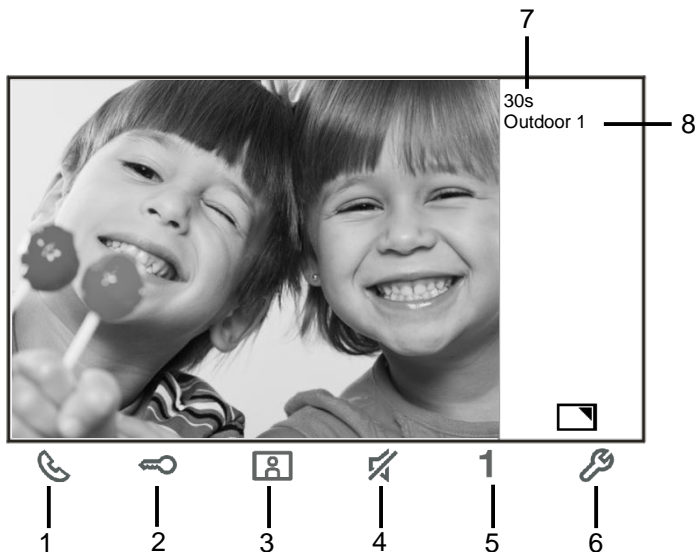

Fig. 2 Połączenia przychodzące / Podczas połączenia

Podczas połączeń dostępne są następujące funkcje:

Nr	Funkcje
1	Naciśnięcie tego przycisku powoduje odebranie połączenia przychodzącego lub zakończenie trwającego połączenia.
2	Naciśnięcie tego przycisku powoduje otwarcie drzwi, z których pochodzi połączenie.
3-A	Naciśnięcie tego przycisku pozwala na skontrolowanie kamery analogowej w stacji zewnętrznej, jeżeli taka istnieje.
3-B	Naciśnięcie i przytrzymanie tego przycisku powoduje wykonanie migawki.
4	Naciśnięcie tego przycisku powoduje wyciszenie dźwięku dzwonka połączenia przychodzącego; naciśnięcie tego przycisku podczas połączenia spowoduje wyciszenie mikrofonu.
5-A	Naciśnięcie tego przycisku powoduje aktywację funkcji przycisku programowalnego.
5-B	Jeśli funkcja odblokowania drugiego zamka lub funkcja siłownika przełącznika sterowania jest przypisana do



## ABB-Welcome

---

	przycisku programowalnego, to naciśnięcie tego przycisku spowoduje aktywację tej funkcji.
6-A	Naciśnięcie tego przycisku powoduje włączenie lub wyłączenie funkcji pełnego ekranu.
6-B	Naciśnięcie i przytrzymanie tego przycisku umożliwia przejście do menu ustawień jasności i głośności.
7	Pozostały czas połączenia.
8	Liczba stacji zewnętrznych

## 4.2.2 Ustawienia wyświetlacza i głośności podczas połączenia

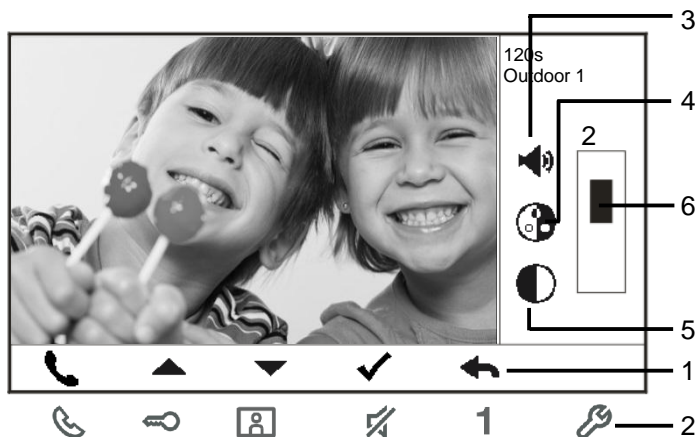



Fig. 3 Ustawienia wyświetlacza i głośności podczas połączenia

Nacisnąć przycisk i przytrzymać przez 3 sekundy przycisk  w celu przejścia do ustawień wyświetlacza i głośności podczas połączenia lub rozmowy. Dostępne są następujące funkcje.

Nr	Funkcje
1	Przyciski nawigacyjne (w górę / w dół / potwierdź / usuń itd.)
2	Korzystać z przycisków nawigacyjnych w razie potrzeby.
3	Głośność rozmowy (dostosowanie możliwe wyłącznie podczas rozmowy)
4	Nasycenie
5	Jasność
6	Ustawiona wartość

## 4.2.3 Menu komunikacji

### 4.2.3.1 Przegląd

Naciśnięcie przycisku  spowoduje przejście do ustawień systemowych. Dostępne są następujące funkcje:

Nr	Funkcje
1	Intercom call (Połączenie przez interkom) – Aby wykonać połączenie przez interkom, należy dotknąć istniejącej listy połączeń.
2	Call to guard unit (Połączenie z konsolą portierską) – Bezpośrednie połączenie z konsolą portierską.
3	Broadcast (Nadawanie) – W tym menu można włączyć funkcję nadawania.
4	Switch actuator (Siłownik przełącznika) – Aktywowanie listy istniejących siłowników

### 4.2.3.2 Połączenie przez interkom

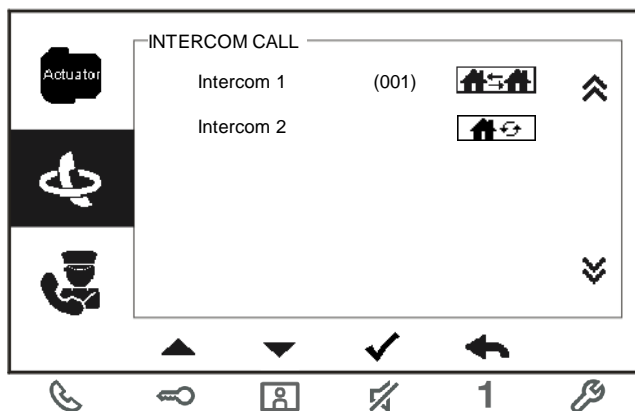

Rys. 4 Połączenie przez interkom

Najpierw ustawić listy połączeń przez interkom w menu System settings-intercom settings (Ustawienia systemowe-ustawienia interkomu).

Aby wykonać połączenie, po wybraniu listy, nacisnąć przycisk .

## 4.2.3.3 Połączenie z konsolą portierską

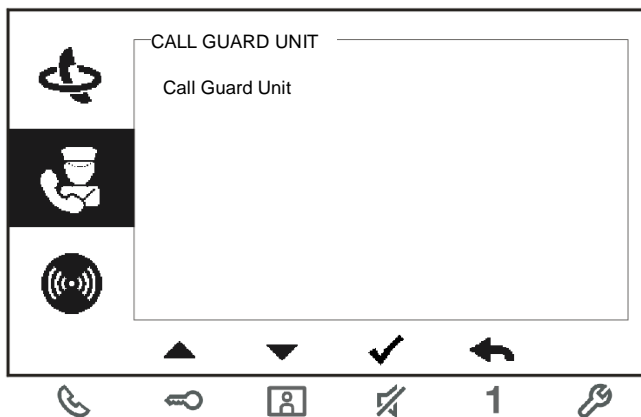

Rys. 5 Połączenie z konsolą portierską

## 4.2.3.4 Nadawanie

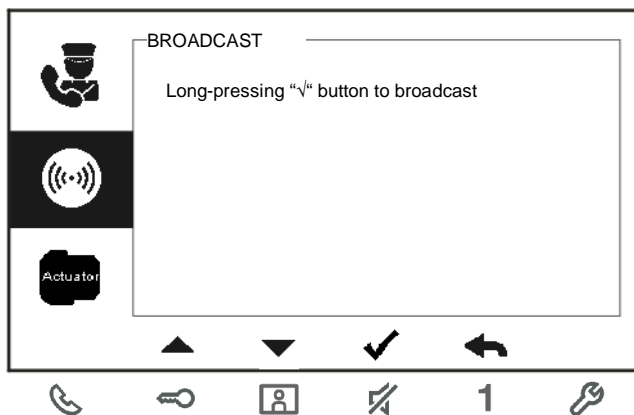

Rys. 6 Nadawanie połączenia

## 4.2.3.5 Siłownik przełącznika

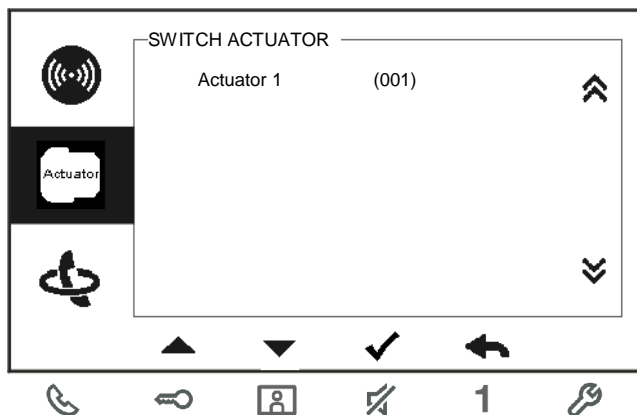

Rys. 7 Siłownik przełącznika

Najpierw ustawić listę siłowników w menu System settings-intercom settings (Ustawienia systemowe-ustawienia siłowników).

Po wybraniu listy należy nacisnąć przycisk ✓, aby włączyć zamek lub światło. Opcje te muszą być połączone z siłownikiem.

## 4.3 Ustawienia

### 4.3.1 Przegląd

Naciśnięcie przycisku  spowoduje przejście do ustawień systemowych. Dostępne są następujące funkcje:

Nr	Funkcje
1	Intercom settings (Ustawienia interkomu) – Ustawianie list interkomów między różnymi mieszkaniami lub w obrębie tego samego mieszkania.
2	Switch actuator (Siłownik przełącznika) – W tym menu można ustawić listę siłowników.
3	Program button (Przycisk programowalny) – Ustawianie funkcji przycisków programowalnych.
4	Call forward (Przekierowanie połączeń) – Ustawianie odbiorcy (np. inna stacja wewnętrzna lub konsola portierska), do którego mają być przekierowywane połączenia od odwiedzających na czas nieobecności w domu.
5	Auto unlock (Automatyczne zwalnianie blokady) – Ustawianie zakresu czasu automatycznego zwalniania blokady.
6	Set OS password (Ustaw hasło stacji zewnętrznej) – Ustawianie własnego hasła umożliwiającego otwarcie drzwi przy użyciu klawiatury stacji zewnętrznej.
7	Ringtone (Dzwonek) – Ustawienie dźwięku dzwonka połączeń ze stacji zewnętrznych i wewnętrznych lub innych.
8	Volume (Głośność) – Ustawianie głośności dzwonka.
9	Date and time (Data i godzina) – Ustawianie daty i godziny.
10	Other settings (Inne ustawienia) – Inne ustawienia, np. automatyczny pełny ekran.
11	Blacklist (Lista zastrzeżeń) – Ustawianie listy zastrzeżeń, która służy do blokowania niechcianych połączeń z innych mieszkań.
12	History (Historia) – W tym menu można przeglądać wszystkie połączenia, np. połączenia odebrane i nieodebrane.

13	Language (Język) – Ustawianie języka.
14	Information (Informacje)
15	Resetowanie do ustawień fabrycznych

## 4.3.2 Ustawienia połączenia przez interkom

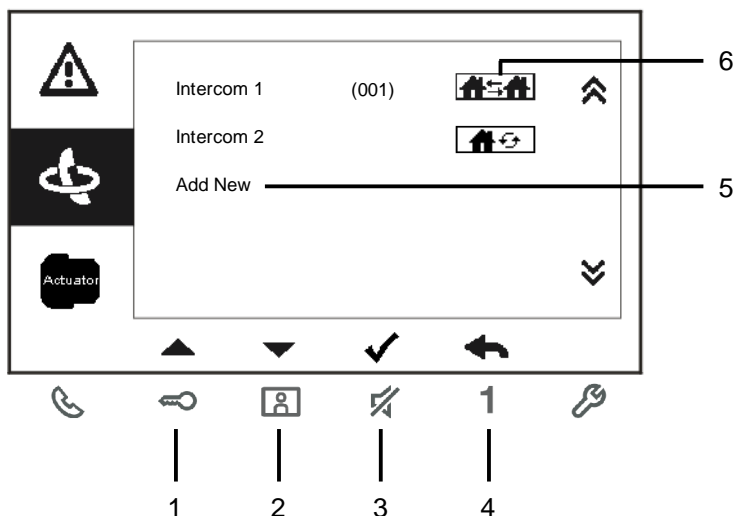

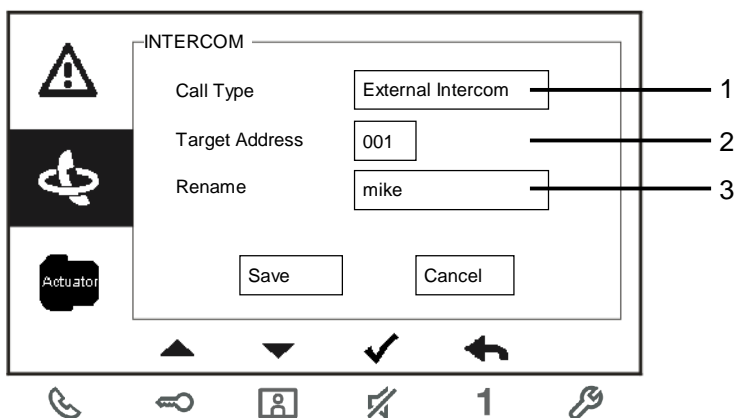

Fig. 8 Menu ustawień interkomu

Nr	Funkcje
1	Wybieranie poprzedniego elementu lub przewijanie do góry
2	Wybieranie następnego elementu lub przewijanie w dół
3	Potwierdzanie wyboru elementu lub przejście do jego edycji
4	Powrót do poprzedniego ekranu
5	Dodawanie nowej listy interkomów. W sumie można dodać do 32 list interkomów.
6	Lista istniejących interkomów: Naciśnięcie przycisku ✓ umożliwia zmianę ustawień.  oznacza zewnętrzny interkom z innego mieszkania. *Aby założyć zewnętrzny interkom, każde mieszkanie musi być

	wyposażone w nadrzędną stację wewnętrzną.
7	<p>Lista istniejących interkomów: Naciśnięcie przycisku ✓ umożliwia zmianę ustawień.</p> <p> oznacza wewnętrzny interkom w tym samym mieszkaniu.</p>

## Dodawanie nowej listy



Rys. 9 Dodawanie nowego interkomu

Nr	Funkcje
1	<p>Umożliwia wybór typu połączenia:</p> <ul style="list-style-type: none"> <li>– interkom zewnętrzny oznacza połączenie z innym mieszkaniem</li> <li>– interkom wewnętrzny oznacza połączenie w obrębie tego samego mieszkania</li> </ul>
2	<p>Zmiana adresu docelowego w zakresie od 001 do 250.</p> <p>*Dla połączeń przez interkom wewnętrzny nie ma potrzeby ustawiania adresu docelowego.</p>
3	<p>Zmiana nazwy listy interkomów:</p> <p>Przewijać kolejno litery alfabetu lub cyfry za pomocą przycisków Plus i Minus.</p>

Wybór potwierdzić naciśnięciem przycisku Save (Potwierdź).



## 4.3.3 Ustawienia siłownika przełącznika

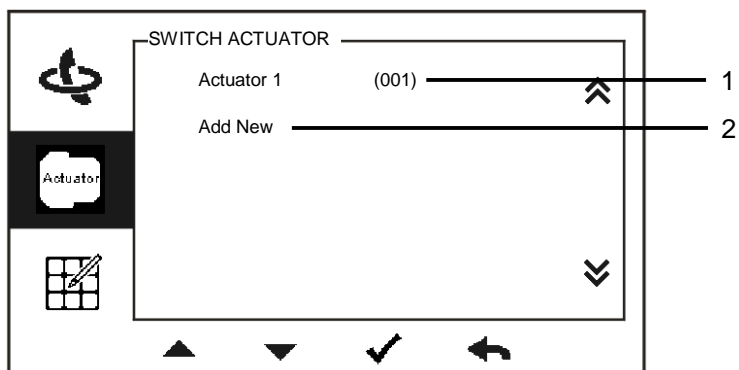

Dodawanie

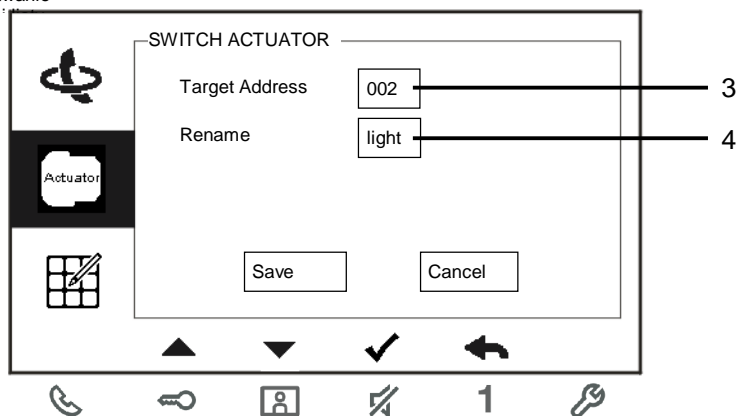

Rys. 10 Ustawienia siłownika przełącznika

Nr	Funkcje
1	Lista istniejących siłowników przełącznika: Naciśnięcie przycisku ✓ umożliwia zmianę ustawień.
2	Dodawanie nowej listy siłowników: można dodać do 10 list siłowników.
3	Zmiana adresu docelowego w zakresie od 001 do 199 za pomocą przycisków Plus i Minus.
4	Zmiana nazwy listy istniejących siłowników:

Przewijać kolejno litery alfabetu lub cyfry za pomocą przycisków Plus i Minus.

## 4.3.4 Ustawienia przycisku programu

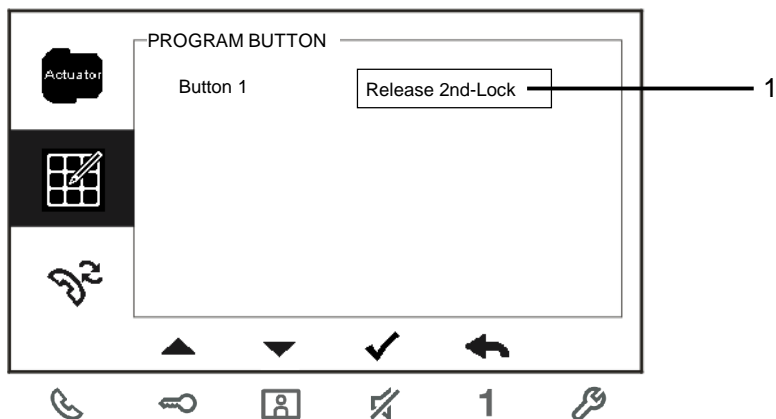

Rys. 11 Ustawienia przycisku programowalnego

Nr	Funkcje
1	<p>Ustawianie funkcji przycisku programowalnego, np. odblokowanie drugiego zamka, połączenie z konsolą portierską, połączenie przez interkom, włączanie siłownika przełącznika.</p> <p>*Pozycja 2nd-lock (drugi zamek) oznacza, że zamek jest połączony ze stacją zewnętrzną (NC-NO-COM).</p> <p>*Tylko istniejąca lista połączeń przez interkom lub lista siłownika przełącznika może zostać przypisana do przycisku programowalnego.</p>

## 4.3.5 Ustawianie przekierowania połączeń

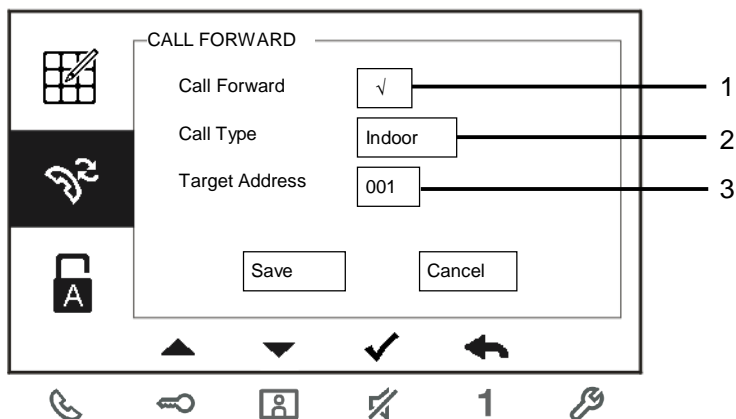

Rys. 12 Ustawianie przekierowania połączeń

Nr	Funkcje
1	Włączanie/wyłączanie funkcji przekierowania połączeń.
2	Umożliwia wybranie typu połączenia, np. połączenie wewnętrzne lub połączenie z konsolą portierską.
3	Umożliwia zmianę adresu docelowego, jeżeli wybrano połączenie ze stacją wewnętrzną.

\*Włączenie funkcji przekierowania połączeń powoduje wyłączenie funkcji automatycznego zwalniania blokady.

\*Tę funkcję można ustawić jedynie w nadrzędnej stacji wewnętrznej

## 4.3.6 Ustawienia automatycznego zwalniania blokady

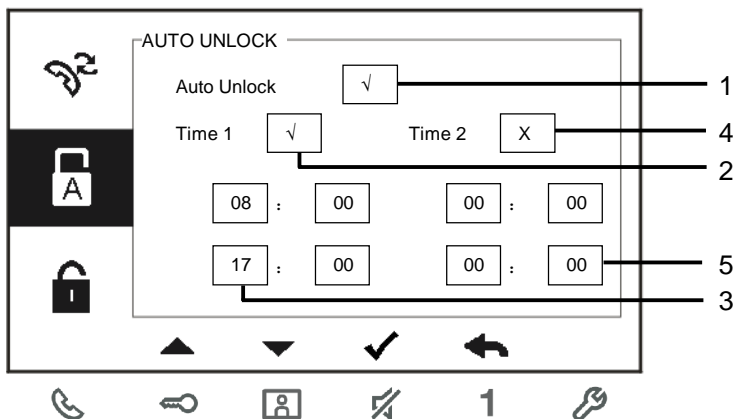

Rys. 13 Ustawienia automatycznego zwalniania blokady

Nr	Funkcje
1	Włączanie/wyłączanie funkcji automatycznego zwalniania blokady.
2	Włączanie/wyłączanie funkcji automatycznego zwalniania blokady na okres Time 1 (Czas 1).
3	Ustawianie czasu początkowego i końcowego dla Time 1 (Czas 1)
4	Włączanie/wyłączanie funkcję automatycznego zwalniania blokady na okres Time 2 (Czas 2).
5	Ustawianie czasu początkowego i końcowego dla Time 2 (Czas 2).

\*Jeśli funkcja automatycznego zwalniania blokady zostanie włączona bez ustawienia jej czasu działania, funkcja ta będzie aktywna przez 10 godzin.

\*Włączenie funkcji automatycznego zwalniania blokady powoduje wyłączenie funkcji przekierowania połączeń.

\*Tę funkcję można ustawić jedynie w nadrzędnej stacji wewnętrznej.

## 4.3.7 Ustawienia hasła stacji zewnętrznej

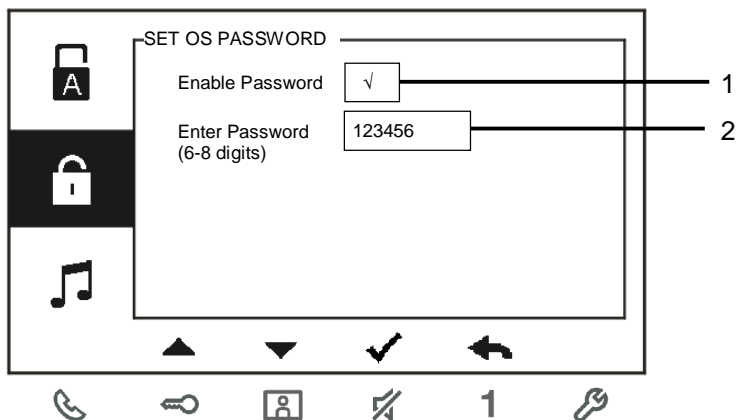

Rys. 14 Ustawienia hasła stacji zewnętrznej

Nr	Funkcje
1	Włączanie/wyłączanie funkcji hasła.
2	Wprowadzić dowolne hasło od 6 do 8 cyfr.

\*dostępne tylko za pomocą klawiatury.

\*Tę funkcję można ustawić jedynie w nadrzędnej stacji wewnętrznej.

## 4.3.8 Ustawienia dzwonka

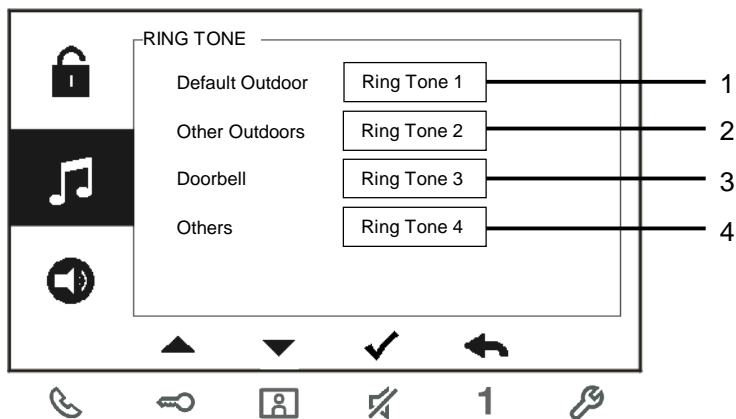

Rys. 15 Dzwonek

Nr	Funkcje
1	Wybieranie dźwięku dzwonka dla domyślnej stacji zewnętrznej.
2	Wybieranie dźwięku dzwonka dla innej stacji zewnętrznej.
3	Wybieranie dźwięku dzwonka do drzwi mieszkania.
4	Wybieranie dźwięku dzwonka dla pozostałych połączeń, np. z konsoli portierskiej lub połączeń przez interkom z innych mieszkań.

## 4.3.9 Ustawienia głośności

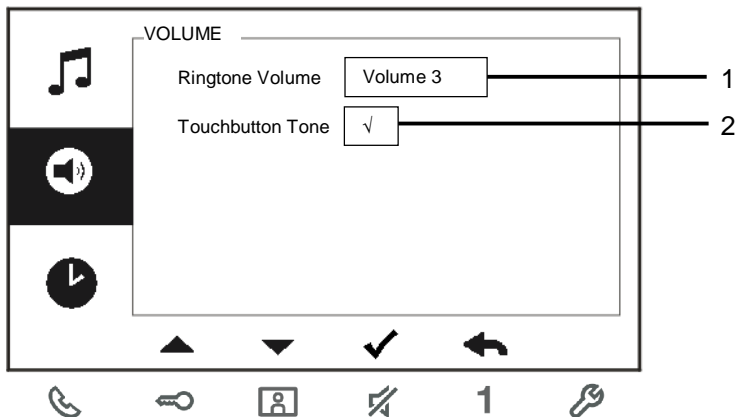

Rys. 16 Ustawienia głośności

Nr	Funkcje
1	Ustawianie głośności dźwięku dzwonka.
2	– Włączanie/wyłączenie sygnału zwrotnego naciskanego przycisku.

## 4.3.10 Ustawienia daty i godziny

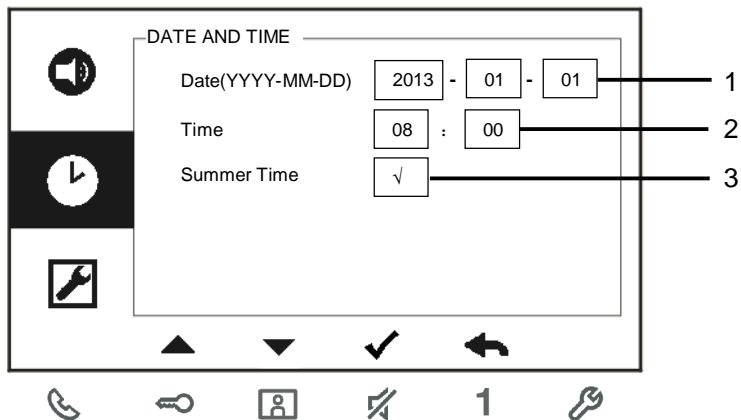

Rys. 17 Ustawienia daty i godziny



Nr	Funkcje
1	Ustawianie daty.
2	Ustawianie godziny.
3	Włączanie/wyłączanie funkcji czasu letniego.

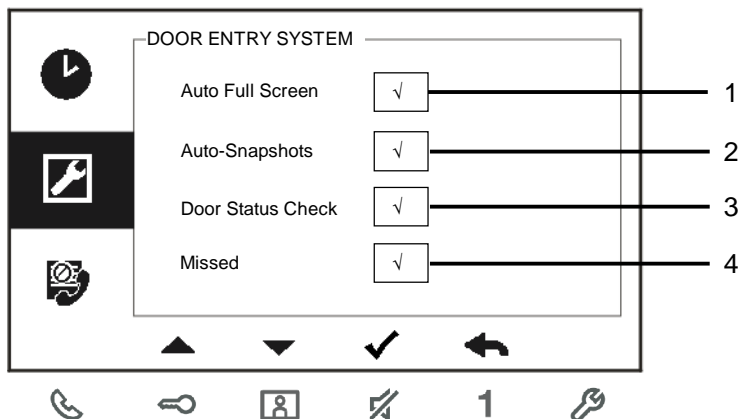

## 4.3.11 Ustawienia systemu domofonowego



Rys. 18 Ustawienia systemu domofonowego

Nr	Funkcje
1	Włączanie/wyłączanie funkcji automatycznego pełnego ekranu.
2	Włączanie/wyłączanie funkcji automatycznej migawki.
3	Włączanie/wyłączanie funkcji kontroli stanu drzwi (dostępne wyłącznie po zainstalowaniu czujnika w stacji wewnętrznej; dioda  miga, jeśli drzwi są otwarte).
4	Włączanie/wyłączanie funkcji połączeń nieodebranych (dioda  miga, jeśli zostało zarejestrowane połączenie nieodebrane).

## 4.3.12 Ustawienia listy zastrzeżeń

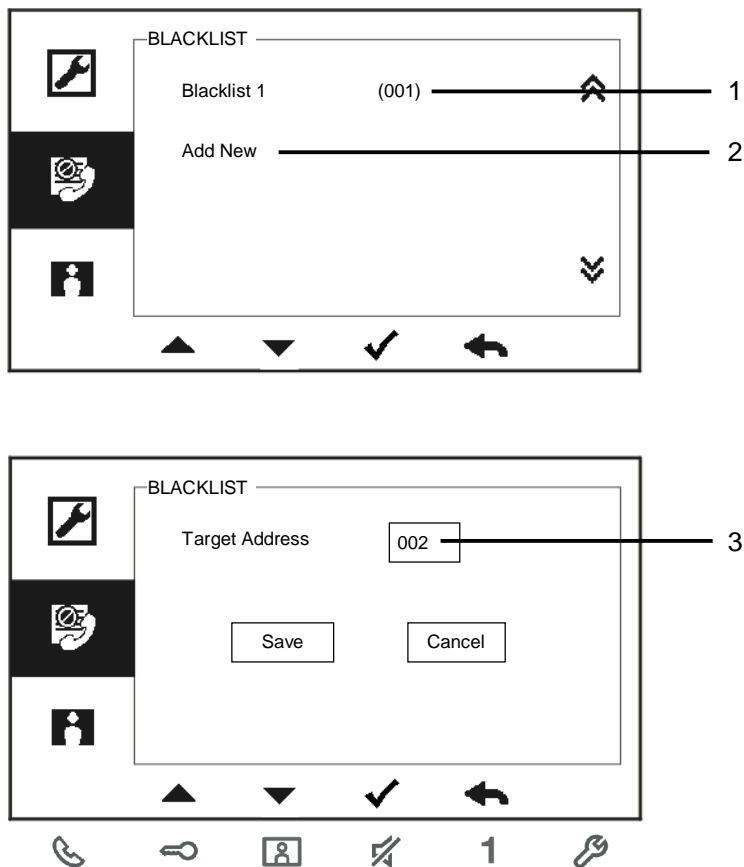

Rys. 19 Ustawienia listy zastrzeżeń

Nr	Funkcje
1	Istniejąca lista zastrzeżeń: Naciśnięcie przycisku ✓ umożliwia zmianę ustawień.
2	Dodawanie nowej listy zastrzeżeń: W sumie można dodać do 32 list zastrzeżeń.
3	Zmiana adresu docelowego w zakresie od 001 do 250 za pomocą

## ABB-Welcome

---

---

	przycisków Plus i Minus.
--	--------------------------

---

\*Tę funkcję można ustawić jedynie w nadrzędnej stacji wewnętrznej.

## 4.3.13 Przeglądanie historii

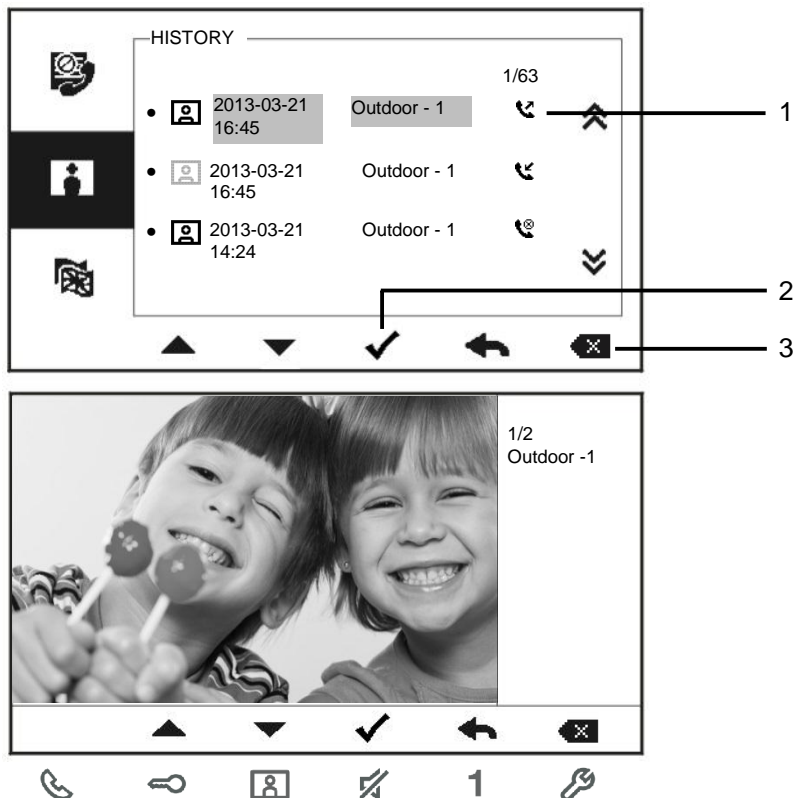

Rys. 20 Przeglądanie historii

Nr	Funkcje
1	<p>Menu History (Historia) umożliwia zapisanie do 100 zdarzeń.</p> <ul style="list-style-type: none"> <li>– Ikona się wyświetla, jeśli funkcja migawki jest włączona. Ikona się nie wyświetla, jeśli funkcja ta jest wyłączona.</li> <li>– Data, czas i rodzaj zdarzenia zapisywane są razem z migawką.</li> <li>– Kierunki: <ul style="list-style-type: none"> <li>☎ oznacza połączenia wychodzące</li> <li>☎ oznacza połączenia odebrane</li> <li>☎® oznacza połączenia nieodebrane</li> </ul> </li> </ul>

## ABB-Welcome

---

2	Naciśnięcie tego przycisku umożliwia przeglądanie szczegółów zdarzenia. Po naciśnięciu dzwonka zawsze wykonywane są dwa zdjęcia odwiedzającego.
3	Naciśnięcie tego przycisku powoduje usunięcie wpisu.

## 4.3.14 Ustawienia języka

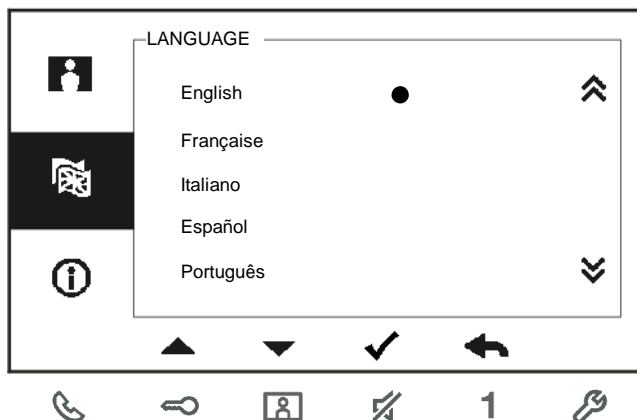

Rys. 21 Ustawienia języka

## 4.3.15 Informacje

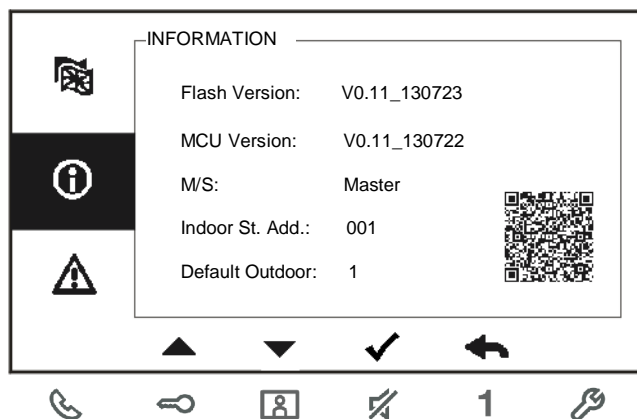

Rys. 22 Informacje o stacji wewnętrznej (zeskanować kod QR, aby uzyskać szczegółową instrukcję stacji wewnętrznej)

## 4.3.16 Resetowanie do ustawień fabrycznych

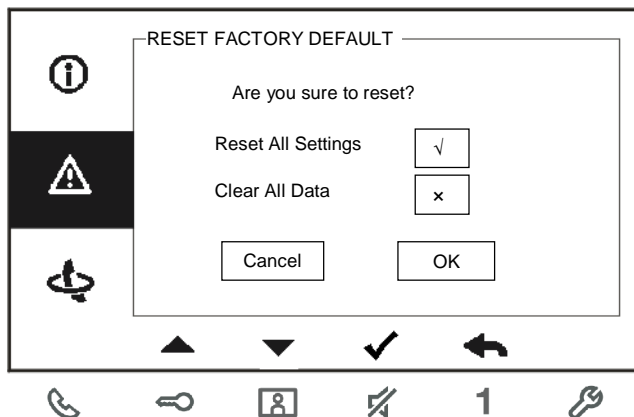

Rys. 23 Resetowanie do ustawień fabrycznych

Nr	Funkcje
1	Resetowanie wszystkich ustawień: Resetowanie wszystkich urządzeń i przywracanie wszystkich domyślnych ustawień. Operacja ta nie usuwa zaprogramowanych danych ani historii, np. list interkomów i list siłowników przełącznika.
2	Czyszczenie wszystkich danych: Czyszczenie wszystkich zaprogramowanych danych i historii. Zostaną również przywrócone wszystkie ustawienia fabryczne.

## 4.4 Czyszczenie



### Ostrzeżenie

#### **Ryzyko uszkodzenia powierzchni ekranu.**

Powierzchnię ekranu można uszkodzić twardymi lub ciężkimi przedmiotami!

Nigdy nie należy stosować takich przedmiotów do obsługi ekranu dotykowego.

- Należy używać palca lub plastikowego rysika.

Powierzchnię ekranu można uszkodzić, stosując płyny do czyszczenia lub środki ścierne!

- Powierzchnie należy czyścić, używając miękkiej ściereczki lub dostępnego w sprzedaży płynu do mycia okien.
- Nigdy nie należy stosować środków czystości ze środkiem ściernym.



## 4.5 Regulacja urządzenia

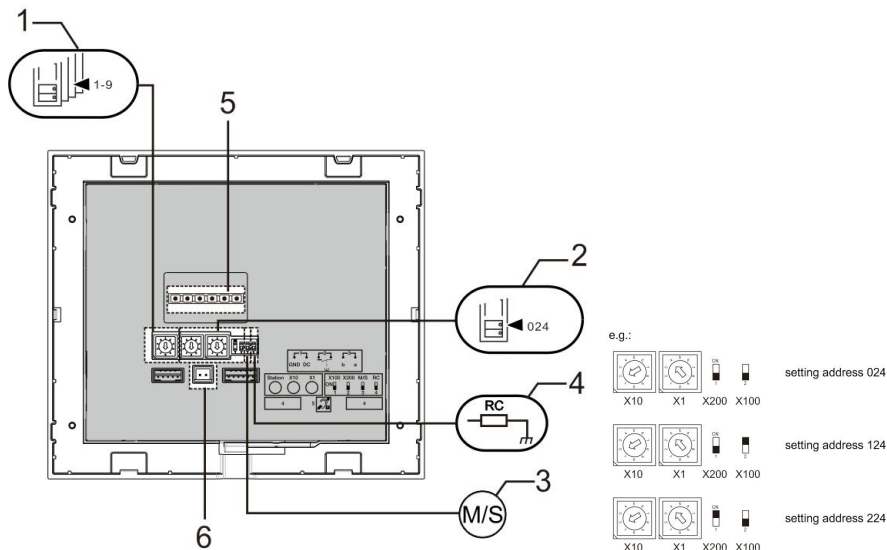

Rys. 24

### 1. Stacja

Przełącznik wybierakowy do ustawiania adresu domyślnej stacji zewnętrznej.

### 2. X10 X1

Przełączniki wybierakowe do ustawiania adresu (cyfry dziesiątek i jedności) stacji wewnętrznej.

### X200 X100

Segmentowe przełączniki dwustanowe do ustawiania adresu (cyfry setek) stacji wewnętrznej.

### 3. Funkcja urządzenia nadrzędnego/podrzędnego

Tylko jedną stację wewnętrzną w każdym mieszkaniu należy ustawić jako urządzenie nadrzędne (przełącznik należy ustawić w położeniu M/S on). Wszystkie dodatkowe stacje wewnętrzne w tym samym mieszkaniu należy ustawić jako urządzenia podrzędne (przełącznik należy ustawić w położeniu M/S off).

### 4. Rezystor końcowy

W instalacjach wideo lub w kombinowanych instalacjach audio/wideo przełącznik należy ustawić w położeniu RC on w ostatnim urządzeniu linii.

### 5. a b = podłączenie magistrali

 = podłączenie dzwonka przy drzwiach

DC GND = dodatkowe zasilanie elektryczne

## 6. **Złącze do pętli indukcyjnej**

## 5 Dane techniczne

Opis	Wartość
Rozdzielczość ekranu:	480 x 272
Rozmiar ekranu:	4,3"
Temperatura robocza:	-10° C – +55° C
Temperatura przechowywania:	-40° C – +70° C
Stopień ochrony	IP 30
Zaciski do przewodów jednożyłowych	2 x 0,28 mm <sup>2</sup> – 2 x 1 mm <sup>2</sup>
Zaciski do przewodów cienkożyłowych	2 x 0,28 mm <sup>2</sup> – 2 x 1 mm <sup>2</sup>
Napięcie magistrali	20-30 V

## 6 Montaż / instalacja



### Ostrzeżenie

#### Napięcie elektryczne!

Ryzyko śmierci i pożaru z powodu napięcia elektrycznego równego 100–240 V.

- Przewodów niskonapięciowych i 100–240 V nie wolno układać razem w jednej puszcze podtynkowej!  
Jeśli dojdzie do zwarcia, istnieje niebezpieczeństwo wystąpienia napięcia 100–240 V w przewodach niskonapięciowych.

### 6.1 Wymagania wobec elektryków



### Ostrzeżenie

#### Napięcie elektryczne!

Urządzenie wolno instalować jedynie osobom posiadającym konieczną wiedzę i doświadczenie w dziedzinie elektrotechniki.

- Niefachowa instalacja zagraża życiu instalatora i użytkowników instalacji elektrycznej.
- Niefachowa instalacja może prowadzić do poważnych szkód rzeczowych, na przykład pożaru.

Wymagana wiedza fachowa i warunki instalacji:

- Stosować poniższe zasady bezpieczeństwa (DIN VDE 0105, EN 50110):
  1. Odłączyć od sieci.
  2. Zabezpieczyć przed ponownym włączeniem.
  3. Sprawdzić, czy urządzenie nie jest pod napięciem.
  4. Podłączyć do uziemienia.
  5. Zakryć lub odgrodzić sąsiadujące części znajdujące się pod napięciem.
- Stosować odpowiednią odzież ochronną.
- Stosować wyłącznie odpowiednie narzędzia i przyrządy pomiarowe.
- Sprawdzić rodzaj sieci zasilającej (system TN, system IT i system TT) i przestrzegać wynikających z tego warunków przyłączenia

(klasyczne zerowanie, uziemienie ochronne, konieczność wykonania dodatkowych pomiarów, itd.).

### 6.2 Ogólna instrukcja montażu

- Wszystkie odgałęzienia przewodów powinny zostać zakończone podłączonym urządzeniem magistrali (np. stacja wewnętrzna, zewnętrzna lub urządzenie systemowe).
- Nie instalować centrali systemu bezpośrednio obok transformatorów dzwonka lub innych urządzeń zasilających (unikanie interferencji).
- Nie układać przewodów magistrali systemowej wspólnie z przewodami 100–240 V.
- Nie używać wspólnego kabla dla przewodów przyłączowych elektrozaczepów i przewodów magistrali systemowej.
- Unikać złączeń między różnymi typami kabli.
- W kablu, który ma cztery lub więcej żył, do magistrali systemowej należy wykorzystać tylko dwie żyły.
- Przy łączeniu przelotowym nigdy nie prowadzić przychodzącej i wychodzącej magistrali w tym samym kablu.
- Nigdy nie prowadzić magistrali wewnętrznej i zewnętrznej w tym samym kablu.

## 6.3 Montaż

### Zalecana wysokość montażu

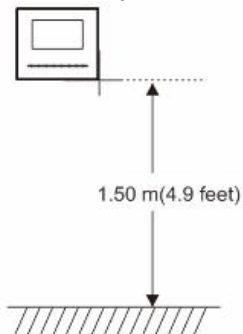

### Demontaż

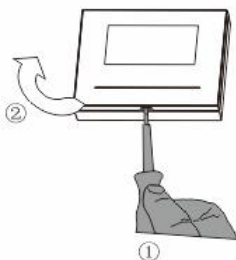

Należy otworzyć panel obudowy, pociągając za zaczep znajdujący się na spodzie urządzenia.

## Wymiary montażowe

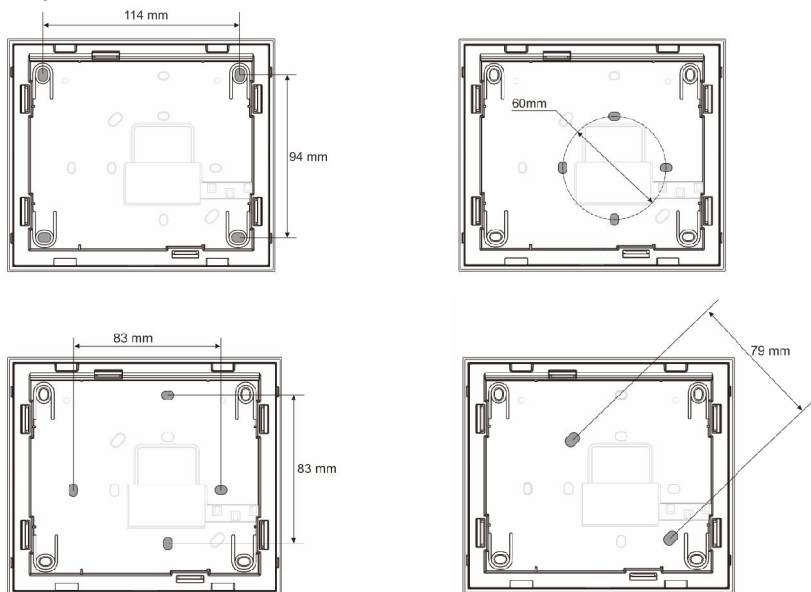

1. Na spodzie obudowy znajdują się otwory na śruby do montażu urządzenia na ścianie zgodnie z powyższymi wymiarami montażowymi.
2. Ponadto spód urządzenia można przymocować do istniejącej skrzynki podtynkowej. Na powyższych rysunkach zostały przedstawione wymiary kompatybilnej skrzynki podtynkowej.

## Okablowanie

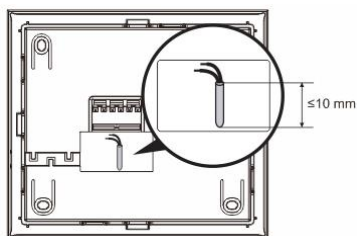

Należy przymocować spód urządzenia i podłączyć je zgodnie z instrukcją przedstawioną na rysunkach. Izolowana część końcówki przewodu nie może być dłuższa niż 10 mm.

## Ustawienia

Ustawienia adresów preferowanych stacji zewnętrznych i adresów stacji wewnętrznych na wzorze (patrz rozdział [Regulacja urządzenia](#)).

Trzy typy instalacji:

### A. Montaż natynkowy

#### 1) Montaż na ścianie

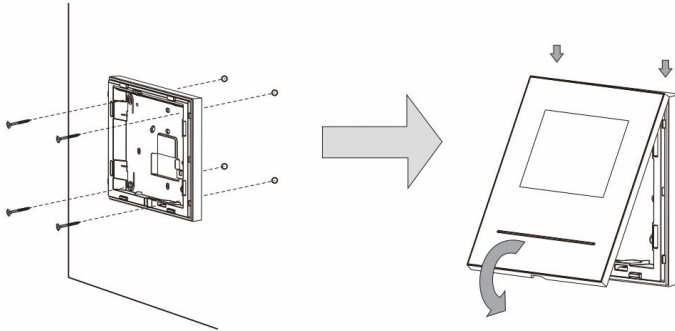

1. Należy przymocować spód urządzenia do ściany.
2. Mocowanie na zatrzaski górnej i dolnej części urządzenia: należy umieścić górną część urządzenia na wypustkach zatrzasków, a następnie docisnąć dolną stroną do spodu urządzenia do momentu zablokowania zatrzasków.

#### 2) Montaż na skrzynce podtynkowej

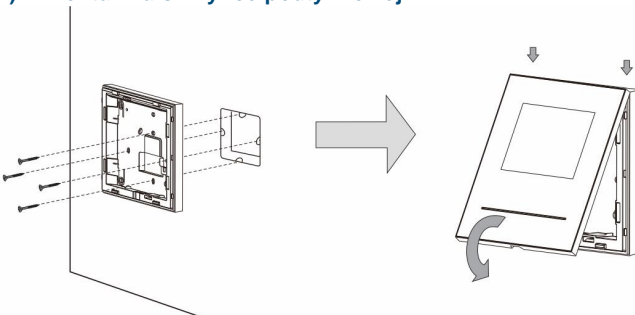

1. Należy przymocować spód urządzenia do istniejącej skrzynki podtynkowej.
2. Mocowanie na zatrzaski górnej i dolnej części urządzenia: należy umieścić górną część urządzenia na wypustkach zatrzasków, a następnie docisnąć dolną stroną do spodu urządzenia do momentu zablokowania zatrzasków.



## B. Montaż na biurku

### Montaż na podstawie na biurko

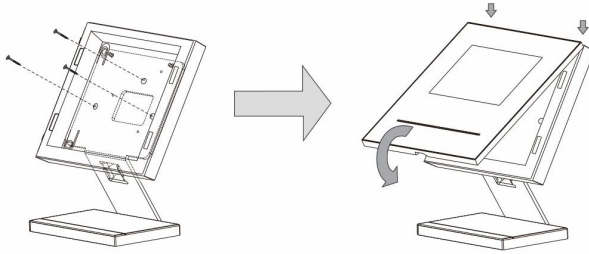

1. Należy zamocować dolną część urządzenia na podstawie na biurko.
2. Mocowanie na zatrzaski górnej i dolnej części urządzenia: należy umieścić górną część urządzenia na wypustkach zatrzasków, a następnie docisnąć dolną stroną do spodu urządzenia do momentu zablokowania zatrzasków.

## C. Montaż na skrzynce podtykowej

### Demontaż ramy

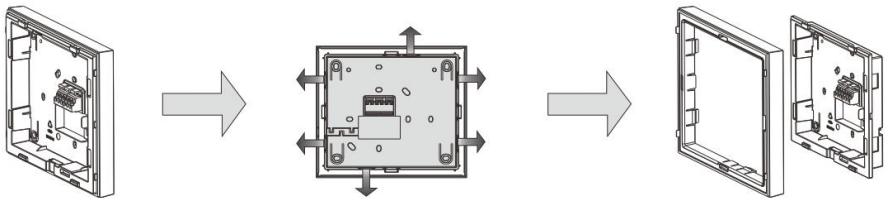

Aby przeprowadzić montaż na skrzynce podtykowej, należy najpierw zdemontować ramę.

### 1) Montaż na tylnej pokrywie

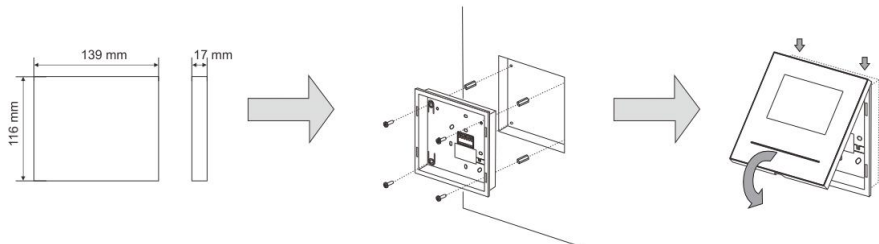

1. Zamocować tylną pokrywę bezpośrednio na ścianie.

2. Mocowanie na zatrzaski górnej i dolnej części urządzenia: należy umieścić górną część urządzenia na wypustkach zatrzasków, a następnie docisnąć dolną stroną do spodu urządzenia do momentu zablokowania zatrzasków.

## 2) Montaż na metalowej skrzynce podtynkowej

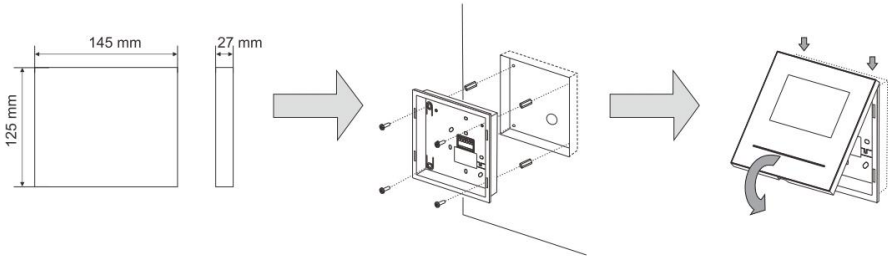

1. Zamocować metalową skrzynkę podtynkową w ścianie.
2. Należy przymocować tylną pokrywę do metalowej skrzynki podtynkowej.
3. Mocowanie na zatrzaski górnej i dolnej części urządzenia: należy umieścić górną część urządzenia na wypustkach zatrzasków, a następnie docisnąć dolną stroną do spodu urządzenia do momentu zablokowania zatrzasków.

## Wymiana osłony przedniej

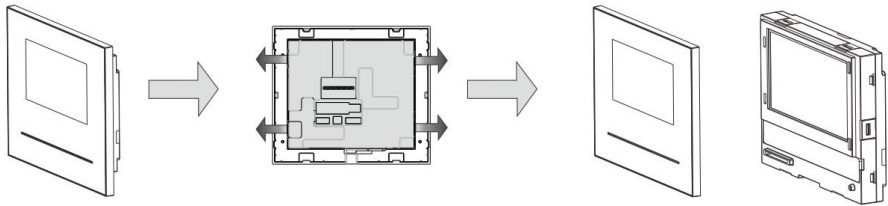

Zakończono instalację stacji wewnętrznej.

### **Uwaga**

Firma ABB zastrzega sobie prawo do wprowadzania zmian technicznych, jak również zmian treści niniejszego dokumentu w dowolnym momencie i bez uprzedzenia.

Szczegółowe dane techniczne uzgodnione w czasie składania zamówienia stosuje się do wszystkich zamówień. Firma ABB nie ponosi żadnej odpowiedzialności za błędy ani za braki, jakie mogą pojawić się w niniejszym dokumencie.

Wszelkie prawa do niniejszego dokumentu i zawartych w nim informacji są zastrzeżone. Osobom trzecim zabrania się powielania, przesyłania czy ponownego wykorzystywania niniejszego dokumentu lub jego części bez uprzedniej pisemnej zgody firmy ABB.

ABB s.r.o., Elektro-Praga

Welcome Midi

Domovní videotelefon, hands-free

Objednací číslo:

8300-0-8086

Návod na instalaci

1	Bezpečnost.....	3
2	Zamýšlené použití .....	3
3	Ochrana životního prostředí .....	3
3.1	Zařízení ABB .....	3
4	Provoz .....	4
4.1	Běžný provoz.....	4
4.1.1	Ovládací prvky.....	4
4.2	Ovládání .....	6
4.2.1	Příchozí hovor / během hovoru.....	6
4.2.2	Nastavení displeje a hlasitosti během hovoru.....	7
4.2.3	Nabídka komunikace .....	8
4.3	Nastavení .....	10
4.3.1	Popis.....	10
4.3.2	Nastavení volání interkomem .....	11
4.3.3	Nastavení spínacího modulu .....	13
4.3.4	Nastavení univerzálního programovatelného tlačítka .....	13
4.3.5	Nastavení přesměrování hovorů.....	14
4.3.6	Nastavení automatického odemknutí.....	15
4.3.7	Nastavení hesla k operačnímu systému .....	16
4.3.8	Nastavení vyzvánění .....	17
4.3.9	Nastavení hlasitosti.....	18
4.3.10	Nastavení data a času .....	19
4.3.11	Nastavení parametrů vstupního systému .....	20
4.3.12	Nastavení seznamu nežádoucích hovorů (Blacklist) .....	21
4.3.13	Zobrazení historie .....	22
4.3.14	Nastavení jazyka .....	23
4.3.15	Informace.....	23
4.3.16	Obnovení továrního nastavení.....	24
4.4	Čištění .....	25
4.5	Nastavení zařízení.....	26
5	Technické údaje .....	27
6	Montáž a instalace.....	28
6.1	Bezpečnostní opatření při instalaci .....	28
6.2	Všeobecné pokyny pro instalaci .....	28
6.3	Montáž.....	29

## 1 Bezpečnost



### Výstraha

#### Elektrické napětí!

Nebezpečí smrti či požáru kvůli elektrickému napětí 100-240 V.

- Na rozvodném systému 100-240 V může pracovat pouze personál s odpovídající elektrotechnickou kvalifikací!
- Před instalací či demontáží odpojte hlavní přívod napětí!

## 2 Zamýšlené použití

Video telefon M2231x-x tvoří nedílnou součástí dveřního komunikačního systému Welcome Midi od společnosti ABB a pracuje výlučně se součástmi tohoto systému. Zařízení se smí instalovat pouze v suchých vnitřních prostorech.

## 3 Ochrana životního prostředí



### Dbejte na ochranu životního prostředí!

Použitá elektrická a elektronická zařízení se nesmějí likvidovat v rámci běžného domovního odpadu.

- Zařízení obsahuje cenné suroviny, které lze recyklovat. Proto je třeba zařízení nechat zlikvidovat ve vhodném sběrném místě.

### 3.1 Zařízení ABB

Všechny obalové materiály a zařízení z ABB nesou označení a testovací pečeti pro správnou likvidaci. Obalové materiály a elektrická zařízení i jejich součásti je nutné vždy likvidovat prostřednictvím autorizovaných sběrných středisek a společností zaměřených na likvidaci odpadů.

Výrobky společnosti ABB splňují stanovené zákonné požadavky, především směrnice ohledně elektronických a elektrických zařízení i a předpisy REACH.

(Směrnice EU-2002/96/EG WEEE a 2002/95/EG RoHS)

(Předpis EU-REACH a zákon pro zavedení předpisu do praxe (EG) č.1907/2006)

## 4 Provoz

### 4.1 Běžný provoz

#### 4.1.1 Ovládací prvky

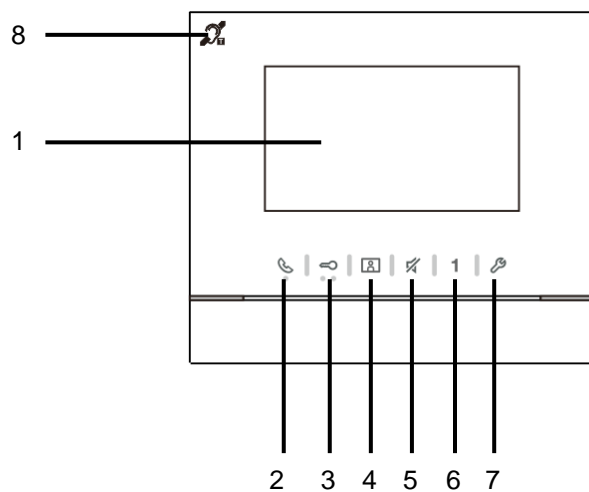

Obr. 1 Ovládací prvky

Číslo	Funkce
1	<b>Barevný displej 4,3"</b>
2	<p>Komunikační tlačítko</p> <p>2A Když zazní vyzvánění, stisknutím tlačítka během 30 sekund se aktivuje komunikace, opakovaným stisknutím se hovor ukončí.</p> <p>2B V pohotovostním režimu se stisknutím tohoto tlačítka spustí komunikační menu.</p> <p>2C V pohotovostním režimu se přidržetím tohoto tlačítka spustí funkce vysílání (pokud je v jednom bytě více vnitřních stanic).</p> <p>Pokud indikační dioda bliká pomalu, signalizuje příchozí hovor.</p> <p>Pokud se dioda rozsvítí, signalizuje, že probíhá konverzace.</p> <p>Pokud dioda bliká rychle, signalizuje, že systém je zaneprázdněný.</p>
3	<p><b>Tlačítko odemknutí dveří</b></p> <p>3A Stisknutím tohoto tlačítka lze kdykoli dveře otevřít.</p> <p>3B Automatické odemknutí: dveře se po příchozím hovoru automaticky odemknou (Přidržte toto tlačítko na více než 10 sekund, dokud se dioda nerozsvítí. Stejným postupem se funkce vypne a dioda zhasne ).</p> <p>Když se dioda rozsvítí, signalizuje automatické odemknutí.</p> <p>Když dioda rychle bliká, signalizuje, že dveře jsou otevřeny déle, než je nastaveno v časovém limitu (nejprve je nutné připojit snímač).</p>
4	<p><b>Sledovací tlačítko</b></p> <p>4A Stisknutím tohoto tlačítka v pohotovostním režimu se spustí sledování výchozí vnější stanice.</p> <p>4B Stisknutím tohoto tlačítka při zapnutém displeji se spustí sledování další vnější stanice. (Dostupnost této funkce závisí na typu instalace.)</p> <p>4C Přidržením tohoto tlačítka při zapnutém displeji se pořídí snímek.</p> <p>4D Stisknutím tohoto tlačítka v pohotovostním režimu, když bliká indikační dioda, se zobrazí záznam „Historie“.</p> <p>Pomalou blikající dioda upozorňuje na zmeškaný hovor.</p>
5	<p><b>Tlačítko ztlumení</b></p> <p>5A Stisknutím tohoto tlačítka v pohotovostním režimu se ztlumí vyzvánění vnitřní stanice.</p> <p>5B Přidržením tohoto tlačítka v pohotovostním režimu se ztlumí vyzvánění všech vnitřních stanic v bytě.</p> <p>5C Když zazní vyzvánění, stisknutím tohoto tlačítka lze hovor odmítnout.</p> <p>5D Stisknutím tohoto tlačítka během rozhovoru lze ztlumit mikrofon.</p> <p>Ztlumený stav signalizuje rozsvícená indikační dioda.</p>
6	<p><b>Univerzální programovatelné tlačítko 1</b></p> <p>6A Uvolnění zámku připojeného k vnější stanici (COM-NC-NO) (výchozí funkce)</p> <p>6B Přidržením tohoto tlačítka na 3 sekundy v pohotovostním režimu lze vyslat nouzový signál jednotce ostrahy. Bliká-li indikační dioda pomalu, signalizuje úspěch, bliká-li rychle, znamená to selhání.</p> <p>6C Programovatelné tlačítko pro dodatečné funkce, například volání ostrahy, interkom.....</p>
7	<p><b>Tlačítko nastavení systému</b></p> <p>Spustí nabídku nastavení různých funkcí systému.</p> <p>Pokud indikační dioda rychle bliká, signalizuje, že probíhá nastavování systému.</p>
8	<b>**Funkce indukční smyčky</b>

\*Chcete-li tato tlačítka používat, kontaktujte svého instalujícího technika.

\*\*Tato funkce je dostupná pouze ve verzi M22313-.



## 4.2 Ovládání

### 4.2.1 Příchozí hovor / během hovoru

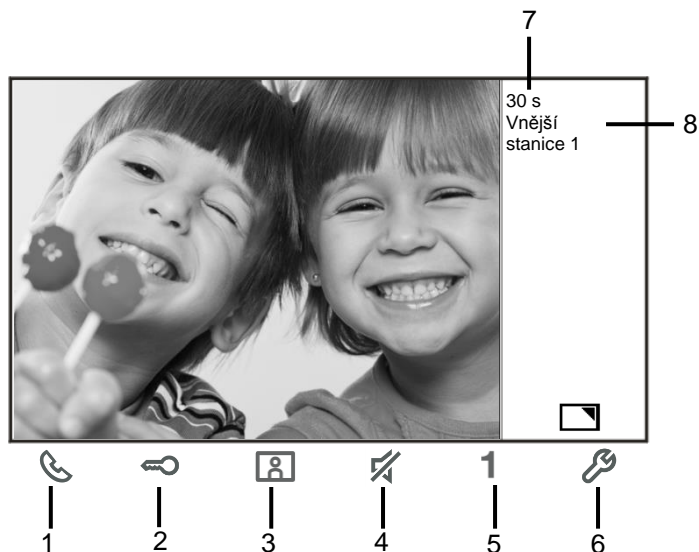

Obr. 2 Příchozí hovor / během hovoru

Během komunikace jsou k dispozici následující funkce:

Číslo	Funkce
1	Stisknutím tohoto tlačítka přijmete příchozí hovor; probíhající hovor tímto tlačítkem ukončíte.
2	Stisknutím tohoto tlačítka otevřete dveře v místě, odkud přichází hovor.
3-A	Stisknutím tohoto tlačítka si prohlédnete obraz z analogové kamery vnější stanice, pokud je připojena do kamerového modulu v tlačítkovém table.
3-B	Přidržením tohoto tlačítka pořídíte snímek.
4	Stisknutím tohoto tlačítka ztlumíte vyzvánění příchozího hovoru; stisknutím tohoto tlačítka v průběhu hovoru ztlumíte mikrofon.
5-A	Stisknutím tohoto tlačítka spustíte funkci přiřazenou k univerzálnímu programovatelnému tlačítku.
5-B	Je-li univerzálnímu tlačítku přiřazena funkce „odemknutí 2. zámku“ nebo „ovládání spínacího modulu“, aktivuje se stisknutím tohoto tlačítka.
6-A	Stisknutím tohoto tlačítka povolíte nebo zakážete funkci celé obrazovky.
6-B	Přidržením tohoto tlačítka spustíte nabídku pro nastavení jasu a hlasitosti.
7	Zbývající čas spojení
8	Počet vnějších stanic

## 4.2.2 Nastavení displeje a hlasitosti během hovoru

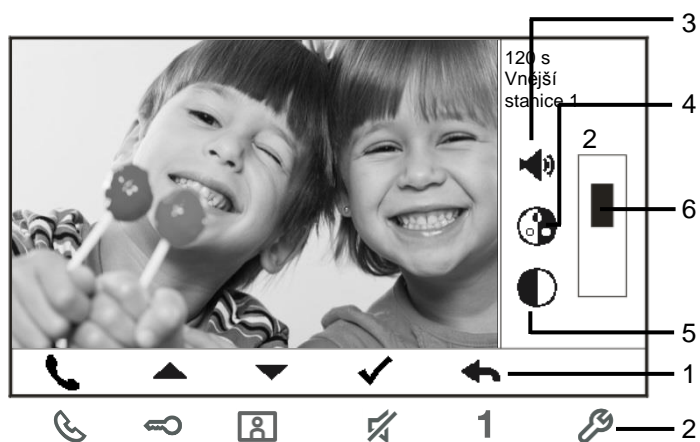

Obr. 3 Nastavení displeje a hlasitosti během hovoru

Podržením tlačítka  po dobu 3 s během hovoru se spustí nabídka pro nastavení displeje a hlasitosti. K dispozici jsou následující funkce.

Číslo	Funkce
1	Navigační tlačítka (nahoru / dolů / potvrdit / zrušit atd.)
2	Stiskněte potřebná navigační tlačítka.
3	Hlasitost hovoru (lze nastavit pouze během hovoru)
4	Sytost
5	Jas
6	Nastavení hodnoty

## 4.2.3 Nabídka komunikace

### 4.2.3.1 Popis

Stisknutím tlačítka  se spustí komunikační nabídka. K dispozici jsou následující funkce:

Číslo	Funkce
1	Volání interkomem - dotykem položky v seznamu stávajících hovorů spustíte hovor prostřednictvím interkomu.
2	Přivolání ostrahy - přímé přivolání ostrahy.
3	Vysílání - v této nabídce lze spustit funkci vysílání.
4	Spínací modul - aktivace stávajícího seznamu spínacích modulů

### 4.2.3.2 Volání interkomem

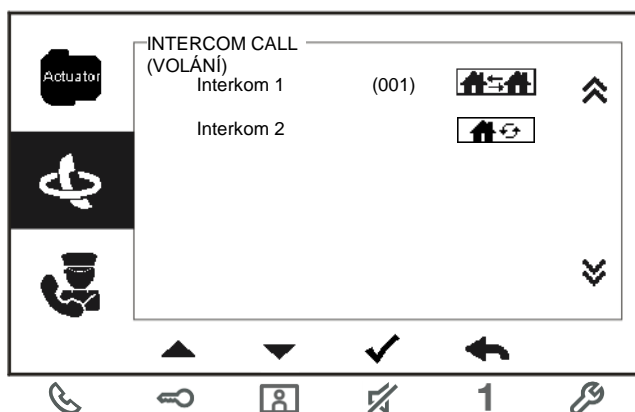

Obr. 4 Volání interkomem

Nejprve v nabídce nastavení interkomu vytvořte seznamy pro volání interkomem. Po výběru seznamu stisknutím tlačítka  zahajete volání.

### 4.2.3.3 Přivolání ostrahy

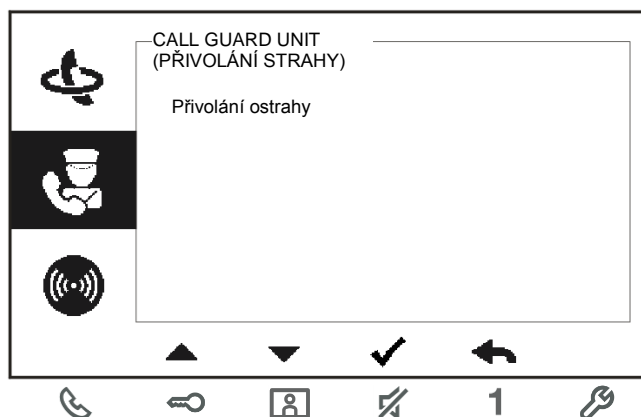

Obr. 5 Přivolání ostrahy (systémového telefonu, pokud je v budově realizována tato služba)

## 4.2.3.4 Vysílání

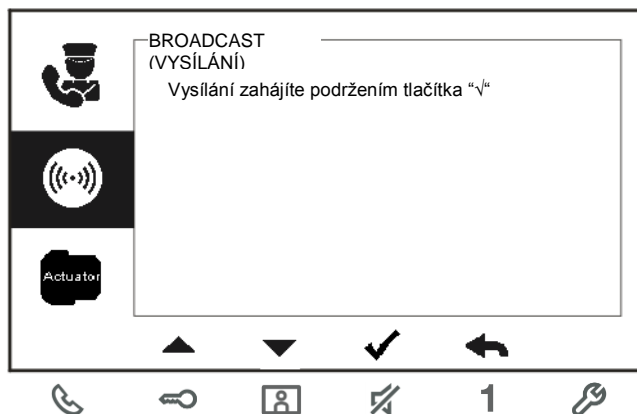

Obr. 6 Vysílání

Tato funkce umožňuje volat na všechny stanice se stejnou adresou (např. v rámci jednoho bytu) bez nutnosti vyzvánění, jako například u funkce interkomu.

## 4.2.3.5 Spínací modul

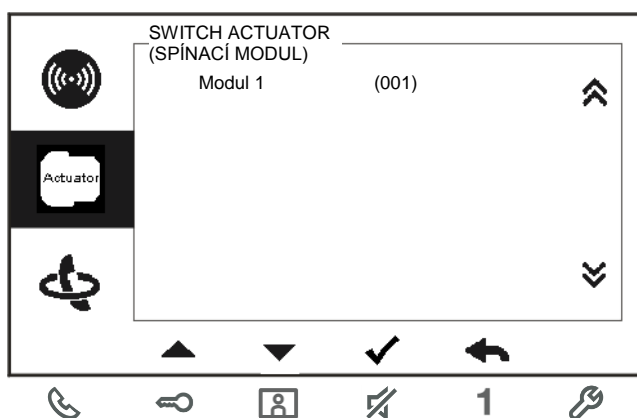

Obr. 7 Spínací modul

Nejprve zvolte v nabídce spínacích modulů v nastavení systému příslušný seznam spínacích modulů. Po výběru seznamu stisknutím tlačítka ✓ odemknete zámek nebo zapnete světlo, připojené ke spínacímu modulu.

### 4.3 Nastavení

#### 4.3.1 Popis



Stisknutím tlačítka  spustíte nabídku pro nastavení systému. K dispozici jsou následující funkce:

Číslo	Funkce
1	Nastavení interkomu - vytvoření seznamů interkomů v různých bytech nebo ve stejném bytě
2	Spínací modul - vytvoření seznamu spínacích modulů
3	Univerzální tlačítko - nastavení funkcí univerzálních tlačítek
4	Přesměrování hovorů - nastavení cíle (například dalších vnějších stanic nebo ostrahy), na který chcete přesměrovat hovory od návštěvníků v době, kdy nejste doma.
5	Automatické odemknutí - nastavení časového intervalu pro automatické odemknutí
6	Nastavení hesla k operačnímu systému - nastavení vlastního hesla pro otevření dveří, které se zadává prostřednictvím klávesnice na vnější stanici.
7	Vyzvánění - nastavení vyzvánění pro vnější zvonek, vnitřní zvonek a další
8	Hlasitost - nastavení hlasitosti vyzvánění
9	Datum a čas - nastavení různých časových údajů.
10	Další nastavení - další nastavení, např. automatické zobrazení na celou obrazovku
11	Seznam nežádoucích hovorů - vytvoření seznamu nepovolených hovorů, který slouží k zablokování nežádoucích volání z ostatních bytů
12	Historie - prohlížení všech záznamů o komunikaci, například přijatých hovorů nebo zmeškaných hovorů.
13	Jazyk - nastavení místního jazyka
14	Informace
15	Obnovení továrního nastavení

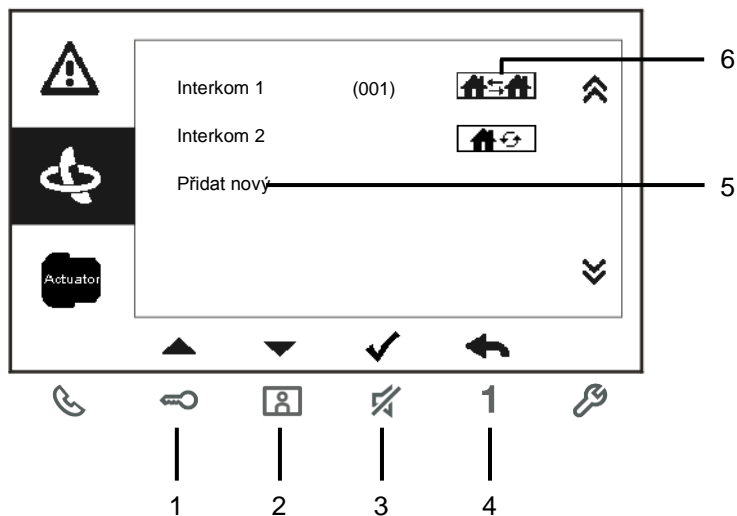
## 4.3.2 Nastavení volání interkomem



Obr. 8 Nabídka pro nastavení interkomu

Číslo	Funkce
1	Předchozí volba nebo rolování nahoru
2	Následující volba nebo rolování dolů
3	Potvrzení výběru nebo vstup do položky a její úprava
4	Návrat na předchozí obrazovku
5	Přidání nového seznamu interkomů. Celkem lze přidat až 32 seznamů interkomů.
6	Stávající seznam interkomů: stisknutím tlačítka ✓ upravíte nastavení.  znamená vnější komunikaci s jinými byty. *Pro nastavení externího interkomu musí mít každý byt hlavní vnitřní stanici.
7	 í seznam interkomů: stisknutím tlačítka ✓ upravíte nastavení. znamená vnitřní komunikaci ve stejném bytě.

### Přidání nového seznamu

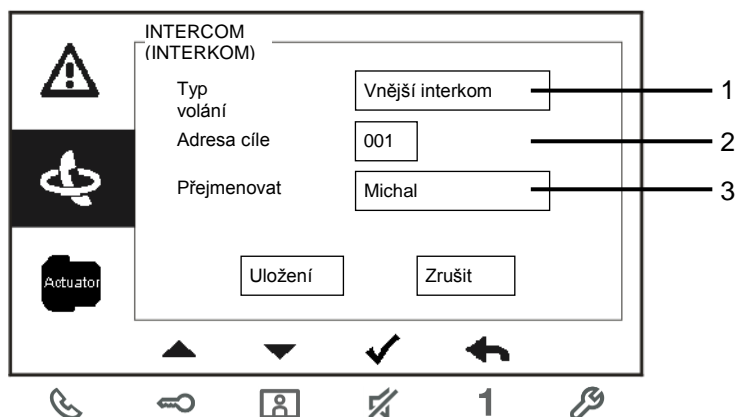

Obr. 9 Vložení nového interkomu

Číslo	Funkce
1	Volba typu spojení: - <b>externí</b> interkom slouží k volání z jiných bytů (stanice s rozdílnou adresou) - <b>interní</b> interkom slouží k volání v rámci jednoho bytu (stanice se stejnou adresou)
2	Změna adresy cíle od 001 do 250. *Jde-li o vnitřní volání interkomem, není potřeba nastavovat adresu cíle.
3	Přejmenování seznamu interkomů: procházejte po jednom písmena abecedy nebo čísla pomocí tlačítek "+" nebo "-"

Nastavenou konfiguraci uložte tlačítkem „Save (Uložit)“.

## 4.3.3 Nastavení spínacího modulu

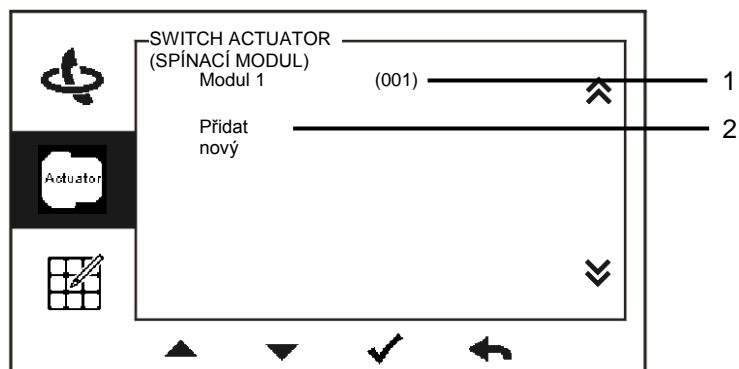

Přidání nového seznamu

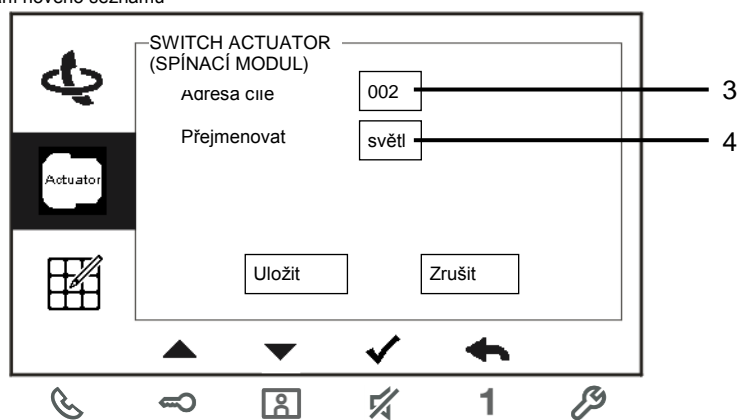

Obr. 10 Nastavení spínacího modulu

Číslo	Funkce
1	Stávající seznam spínacích modulů: stisknutím tlačítka ✓ upravíte nastavení.
2	Přidání nového seznamu modulů: celkem lze přidat až 10 seznamů spínacích modulů.
3	Změna adresy cíle pomocí tlačítek „+“ nebo „-“ od 001 do 199.
4	Přejmenování seznamu spínacích modulů: procházejte po jednom písmena abecedy nebo čísla pomocí tlačítek „+“ nebo „-“

## 4.3.4 Nastavení univerzálního programovatelného tlačítka

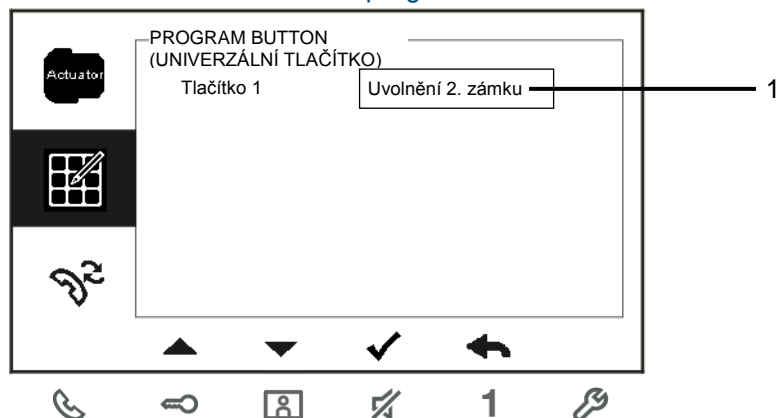

Obr. 11 Nastavení univerzálního tlačítka



Číslo	Funkce
1	Nastavení funkcí pro univerzální tlačítko, například odemknutí 2. zámku, volání ostrahy, volání interkomem, zapnutí spínacího modulu. *2. zámek znamená zámek připojený k vnější stanici (NC-NO-COM) *K univerzálnímu tlačítku lze přiřadit pouze existující seznam volání interkomem a seznam spínacích modulů.

### 4.3.5 Nastavení přesměrování hovorů

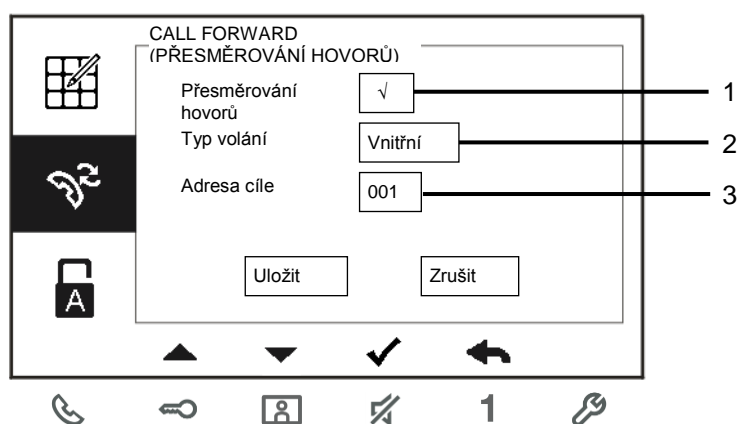

Obr. 12 Nastavení přesměrování hovorů

Číslo	Funkce
1	Povolení / zakázání funkce přesměrování hovorů.
2	Nastavení typu volání, včetně vnitřního volání nebo volání ostrahy (systémového telefonu).
3	Změna adresy cíle, jde-li o volání vnitřní stanice.

\*Při aktivaci funkce přesměrování hovorů se vypne funkce automatického odemknutí zámku.

\*Funkci lze nastavit pouze v hlavní vnitřní stanici.

4.3.6 Nastavení automatického odemknutí

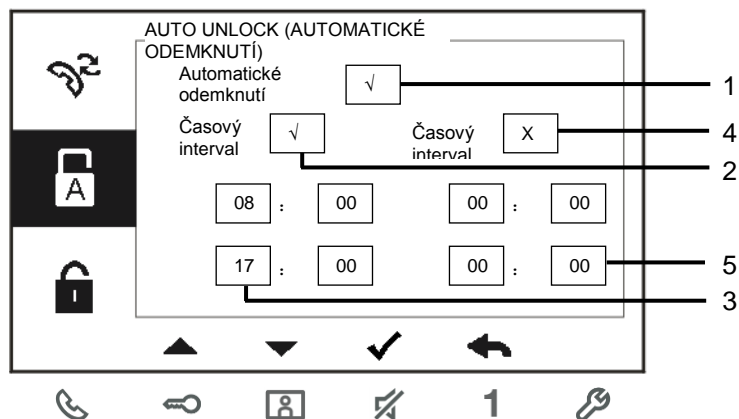

Obr. 13 Nastavení automatického odemknutí

Číslo	Funkce
1	Povolení / zakázání funkce automatického odemknutí
2	Povolení / zakázání automatického odemknutí v průběhu Časového intervalu 1.
3	Nastavení počátečního a koncového času pro Časový interval 1.
4	Povolení/zakázání automatického odemknutí v průběhu Časového intervalu 2.
5	Nastavení počátečního a koncového času pro Časový interval 2.

\*Jestliže aktivujete funkci automatického odemknutí bez nastavení přesného časového intervalu, bude funkce aktivní po dobu 10 hodin.

\*Při aktivaci funkce automatického odemknutí se vypne funkce automatického přesměrování hovorů.

\*Funkci lze nastavit pouze v hlavní vnitřní stanici

## 4.3.7 Nastavení hesla k operačnímu systému

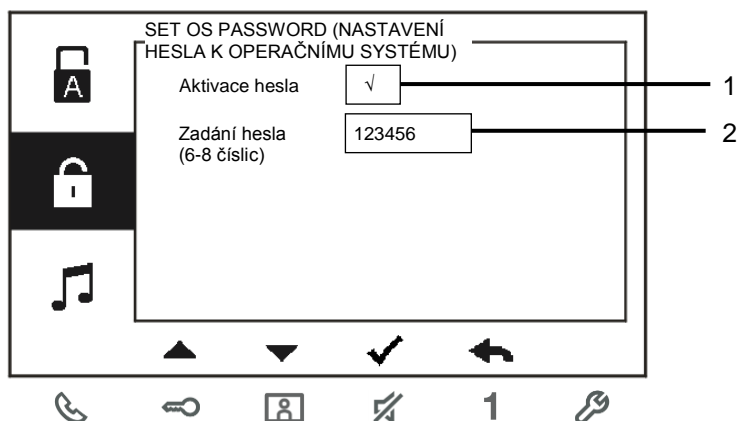

Obr. 14 Nastavení hesla k operačnímu systému

Číslo	Funkce
1	Zapnutí / vypnutí hesla
2	Heslo v délce 6-8 číslic

\*dostupné pouze s klávesnicí.

\*Funkci lze nastavit pouze v hlavní vnitřní stanici.

## 4.3.8 Nastavení vyzvánění

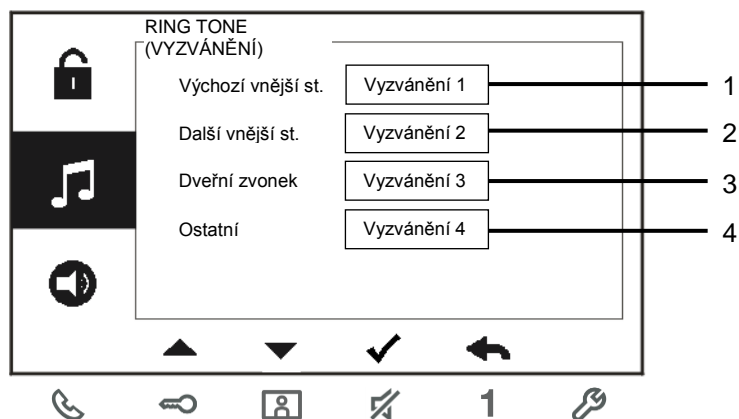

Obr. 15 Vyzvánění

Číslo	Funkce
1	Volba vyzvánění pro výchozí vnější stanici
2	Volba vyzvánění pro další vnější stanice
3	Volba vyzvánění pro dveře do bytu
4	Volba vyzvánění pro další stanice, například ostrahu nebo volání interkomem z dalších bytů

### 4.3.9 Nastavení hlasitosti

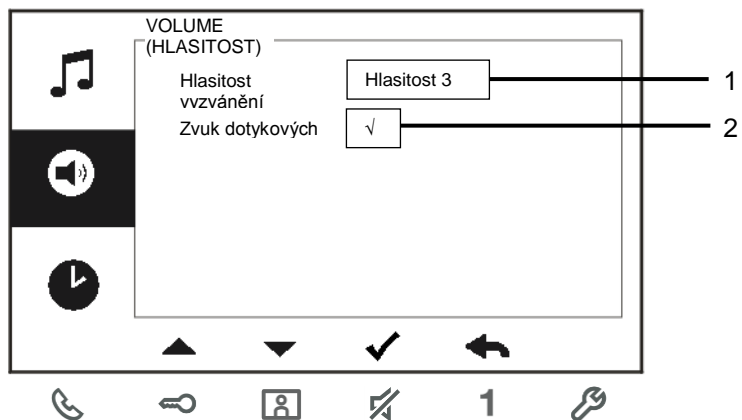

Obr. 16 Nastavení hlasitosti

Číslo	Funkce
1	Nastavení hlasitosti vyzvánění
2	Zapnutí / vypnutí zvuku, který zazní při stisknutí dotykové klávesy.

## 4.3.10 Nastavení data a času

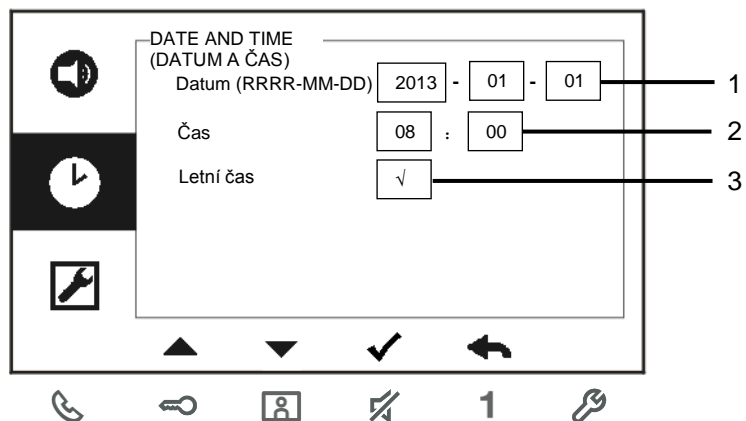

Obr. 17 Nastavení data a času

Číslo	Funkce
1	Nastavení data
2	Nastavení času
3	Zapnutí / vypnutí letního času

## 4.3.11 Nastavení parametrů vstupního systému

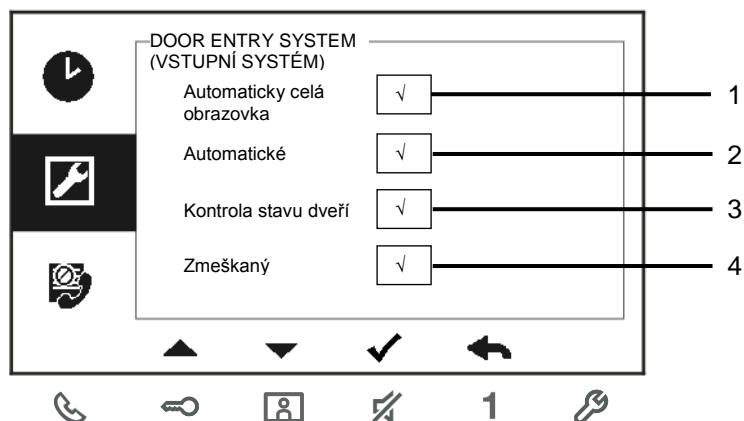

Obr. 18 Nastavení parametrů vstupního systému

Číslo	Funkce
1	Zapnutí / vypnutí funkce automatického zobrazení na celou obrazovku
2	Zapnutí / vypnutí funkce automatických snímků
3	Zapnutí / vypnutí funkce kontroly stavu dveří (dostupné pouze v případě, že je společně s vnější stanicí nainstalován snímač;  bliká v případě, že jsou dveře otevřené).
4	Zapnutí / vypnutí funkce zmeškaného hovoru (  bliká, když je zaznamenán zmeškaný hovor).

## 4.3.12 Nastavení seznamu nežádoucích hovorů (Blacklist)

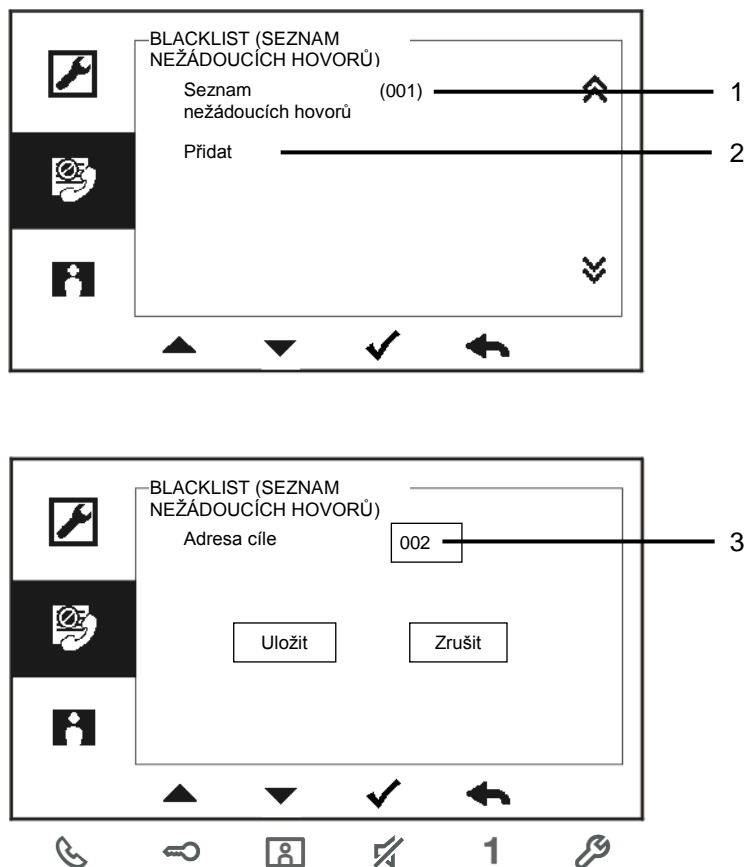

Obr. 19 Nastavení seznamu nežádoucích hovorů

Číslo	Funkce
1	Stávající seznam nežádoucích hovorů: stisknutím tlačítka ✓ upravíte nastavení.
2	Přidání nového seznamu nežádoucích hovorů: celkem lze přidat až 32 seznamů nežádoucích hovorů.
3	Změna adresy cíle pomocí tlačítek „+“ nebo „-“ od 001 do 250.

\*Funkci lze nastavit pouze v hlavní vnitřní stanici.



## 4.3.13 Zobrazení historie

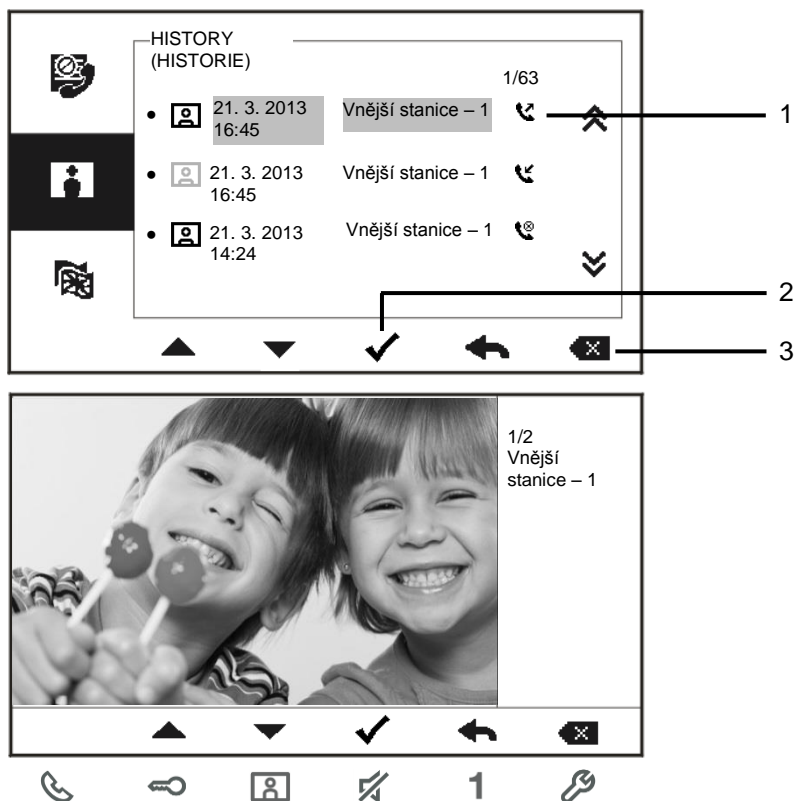

Obr. 20 Zobrazení historie

Číslo	Funkce
1	<p>Do historie lze zaznamenat až 100 událostí.</p> <ul style="list-style-type: none"> <li>- Je-li zapnuta funkce zaznamenávání snímků, zobrazí se ikona. V případě, že funkce záznamu snímku zapnutá není, ikona se nezobrazí.</li> <li>- Spolu se snímkem se zaznamenává datum, čas a typ události.</li> <li>- Směr hovoru: <ul style="list-style-type: none"> <li>☎ znamená odchozí hovory</li> <li>☎ znamená příchozí hovory</li> <li>☎☒ znamená zmeškané hovory</li> </ul> </li> </ul>
2	<p>Stiskem tohoto tlačítka lze zobrazit podrobnosti události. Když návštěvník zazvoní na zvonek, vždy se zaznamenají dva snímky.</p>
3	<p>Tlačítko pro smazání záznamu.</p>

### 4.3.14 Nastavení jazyka

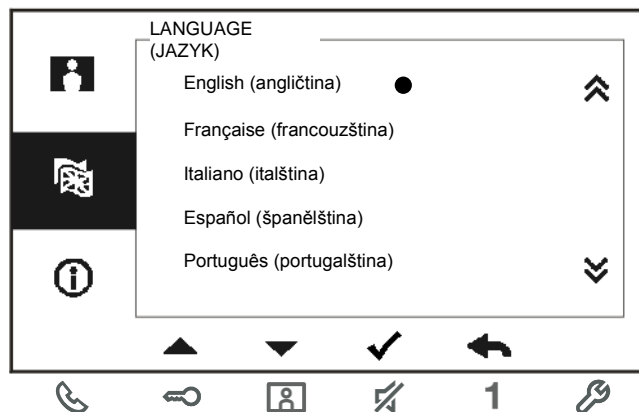

Obr. 21 Nastavení jazyka

### 4.3.15 Informace

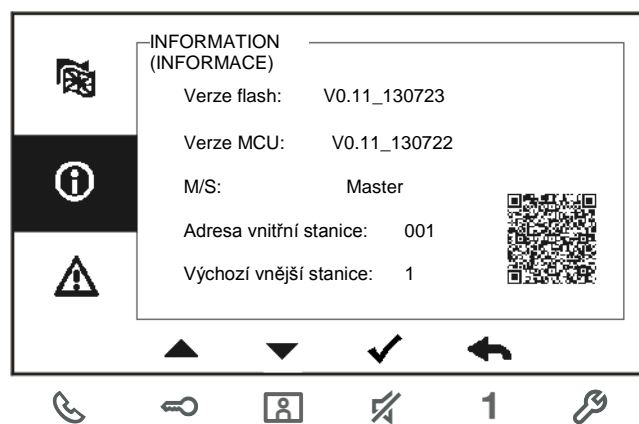

Obr. 22 Informace o vnitřní stanici (skenováním kódu QR lze získat podrobné informace o vnitřní stanici)

### 4.3.16 Obnovení továrního nastavení

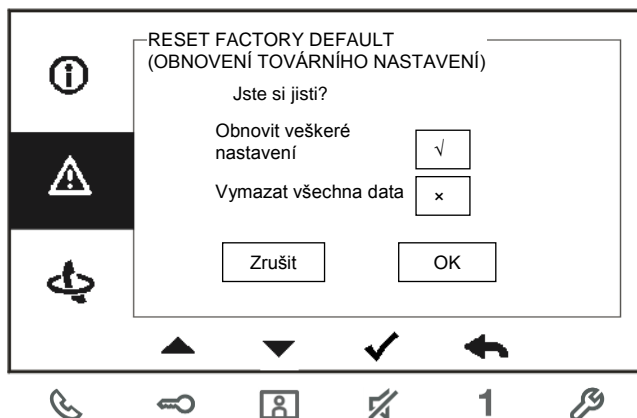

Obr. 23 Obnovení továrního nastavení

Číslo	Funkce
1	Obnovení veškerého nastavení Dojde k resetu zařízení a obnovení tovární konfigurace. Tato operace nesmaže naprogramovaná data ani historii, například seznamy interkomů a seznamy spínacích modulů.
2	Vymazání všech dat: Dojde k vymazání všech naprogramovaných dat a historie. Rovněž se obnoví veškerá konfigurace do výchozího nastavení od výrobce.

### 4.4 Čištění



#### Výstraha

**Riziko poškození povrchu obrazovky.**

Povrch obrazovky se může poškodit tvrdými nebo ostrými předměty!

Nikdy nepoužívejte pro práci s dotykovou obrazovkou podobné předměty.

- Použijte prst nebo plastový stylus.

Povrch obrazovky se může poškodit čisticími látkami nebo brusnými prostředky!

- Povrch čistěte pomocí jemné látky a běžně dostupných čističů na sklo.
- Nikdy nepoužívejte abrazivní čisticí prostředky.

## 4.5 Nastavení zařízení

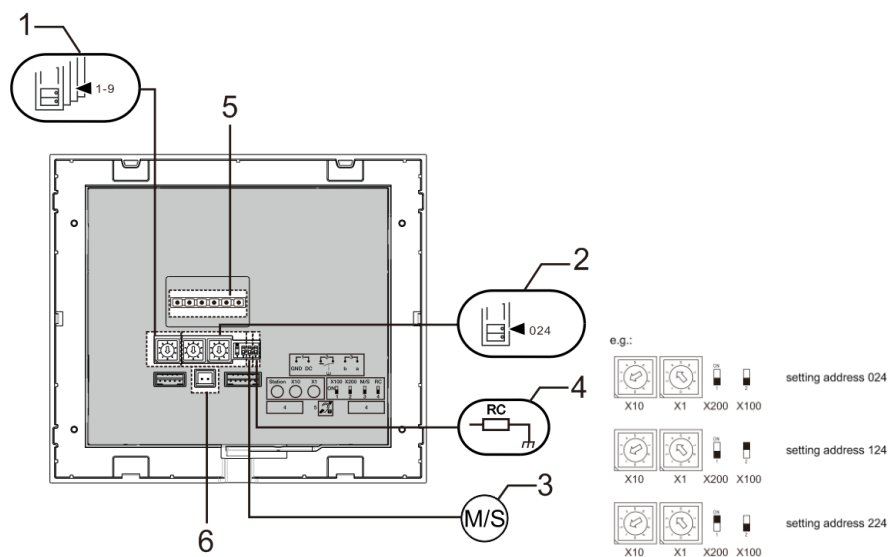

Obr. 24

### 1. Stanice

Přepínač pro nastavení adresy výchozí vnější stanice.

### 2. X10 X1

Spínače pro nastavení adresy (desítky a jednotky) vnitřní stanice.

### X200 X100

Přepínače pro nastavení adresy (stovky) vnitřní stanice.

### 3. Funkce podřízené / nadřízené jednotky (Master / Slave)

V každém bytě musí být do režimu „Master“ nastavena pouze jedna stanice (přepínač je potřeba nastavit do polohy „M/S on“). Všechny ostatní vnitřní jednotky ve stejném bytě je nutné nastavit do režimu „Slave“ (přepínač je potřeba nastavit do polohy „M/S off“).

### 4. Ukončovací rezistor

Ve video instalacích nebo smíšených audio a video instalacích musí být přepínač v posledním zařízení v řadě nastaven do polohy „RC on“.

### 5. a b = připojení sběrnice

 = připojení dveřního zvonku

**DC GND** = dodatečný zdroj napětí

### 6. Konektor pro indukční smyčku

### 5 Technické údaje

Popis	Hodnota
Rozlišení displeje	480 x 272
Velikost displeje	4,3"
Provozní teplota	-10 °C - +55 °C
Skladovací teplota	-40 °C – +70 °C
Stupeň krytí	IP 30
Svorky pro pevné vodiče	2 x 0,28 mm <sup>2</sup> – 2 x 1 mm <sup>2</sup>
Svorky pro slaněné vodiče	2 x 0,28 mm <sup>2</sup> – 2 x 1 mm <sup>2</sup>
Napětí sběrnice	20-30 V

## 6 Montáž a instalace



### Bezpečnostní upozornění

Přístroje domovních telefonů a video telefonů ABB-Welcome pracují s elektrickým napětím 230 V AC, tj. napětím životu nebezpečným. Sběrníkové vedení a vedení 230V nesmí být uloženo v jedné instalační krabici. V případě závady na vedení 230V hrozí riziko zkratu na sběrníkové vedení.

### 6.1 Bezpečnostní opatření při instalaci

**Přístroje smí instalovat pouze osoba s odpovídající elektrotechnickou kvalifikací.**



Před zahájením montáže musí být příslušný elektrický obvod odpojen od napájení. Zároveň musí být zabezpečeno, aby nemohlo dojít k nežádoucímu zapnutí jinými osobami. Před vlastní montáží je nutné se přesvědčit (zkoušečkou, měřícím přístrojem), zda k vypnutí skutečně došlo. Totéž platí i při výměně přístrojů.

Není dovoleno užívat přístroje jinak, než je určeno, nebo na jiná vyšší napětí, než je předepsáno.

Je zakázáno používat elektroinstalační přístroje tam, kde by mohlo dojít při užívání k jejich zaplavení, zastříkání vodou nebo kde by vlivem nadměrné prašnosti byla snížena jejich funkčnost a bezpečnost. Tato podmínka neplatí u přístrojů, které jsou pro daný typ prostředí určeny a jsou označeny příslušným stupněm krytí IPxx dle ČSN EN 60 529.

### 6.2 Všeobecné pokyny pro instalaci

- Všechna odbočovací vedení kabeláže zakončete na přístroji se sběrníkovou svorkou (např. vnitřní stanice, tlačítková tabla, systémové zařízení).
- Neinstalujte řídicí jednotku systému těsně vedle zvonkového transformátoru nebo jiných napájecích zdrojů (aby nedocházelo k rušení).
- Neinstalujte sběrníkové vodiče společně s vodiči síťového napájení 100-240 V.
- Nepoužívejte společné kabely pro připojení otevíračů dveří a vedení systémové sběrnice.
- Zamezte vzniku můstků mezi různými typy kabelů.
- Používejte pouze dva vodiče pro systémovou sběrnici ve čtyřžilovém nebo vícežilovém kabelu.
- Při smyčkování nikdy nezapojujte příchozí a odchozí sběrnici do jednoho kabelu.
- Nikdy nezapojujte vnitřní a vnější sběrnici do jednoho kabelu.

## 6.3 Montáž

### Doporučená výška instalace

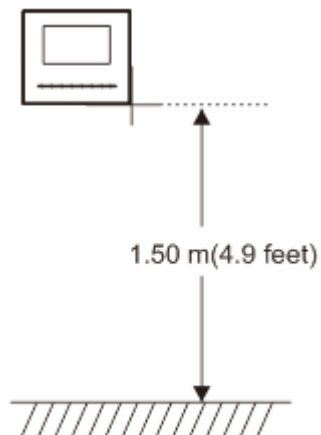

### Demontáž

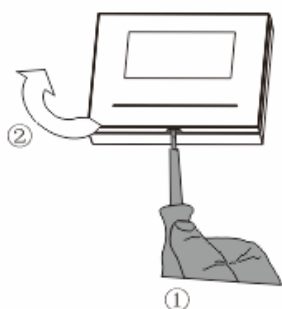

Otevřete kryt panelu zatáhnutím za úchyt v dolní části přístroje.

### Rozměry pro instalaci

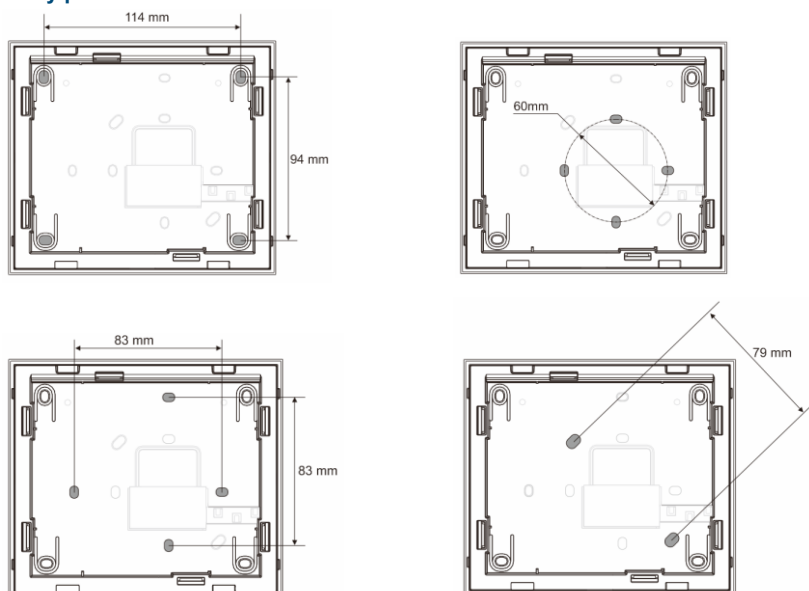

1. Zadní část přístroje obsahuje otvory pro šrouby, skrze něž lze přístroj připevnit na zeď pomocí výše uvedených rozměrů.
2. Zadní část přístroje lze rovněž připevnit ke stávající rozvodné krabici ve zdi. Rozměry vhodné krabice jsou uvedeny na obrázku výše.



### Zapojení

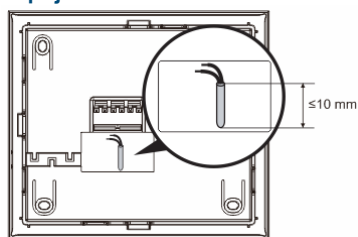

Upevněte zadní část přístroje a propojte ji podle obrázku. Izolovaná část na konci kabelu nesmí být delší než 10 mm.

### Nastavení

Pomocí propojek nastavte adresy preferovaných vnějších stanic a adresu vnitřní stanice (viz kapitola „[Nastavení zařízení](#)“).

Tři typy instalace:

#### A. Instalace na omítku

##### 1) Instalace na zeď

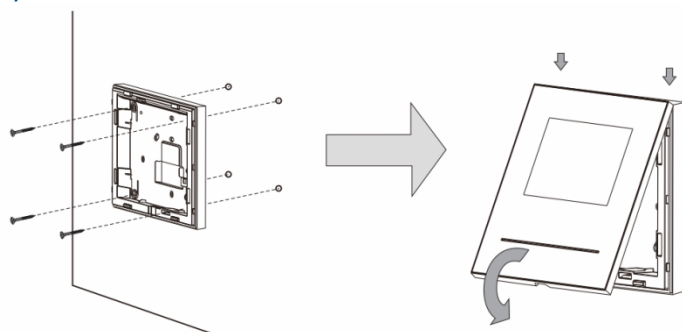

1. Připevněte zadní část přístroje na zeď.
2. Uchyťte kryt přístroje k jeho zadní části: vložte horní část krytu přístroje do úchyťů a poté zatlačte dolní část krytu do zadní části přístroje, dokud kryt nezapadne na své místo.

##### 2) Instalace pomocí rozvodné krabice ve zdi

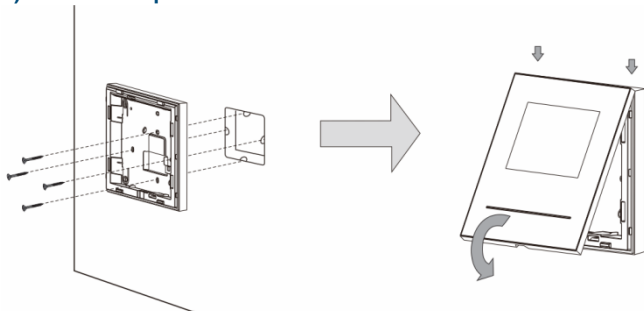

1. Připevněte zadní část přístroje ke stávající rozvodné krabici ve zdi.
2. Uchyťte kryt přístroje k jeho zadní části: vložte horní část krytu přístroje do úchyťů a poté zatlačte dolní část krytu do zadní části přístroje, dokud kryt nezapadne na své místo.

## B. Stolní instalace Instalace na stojánek

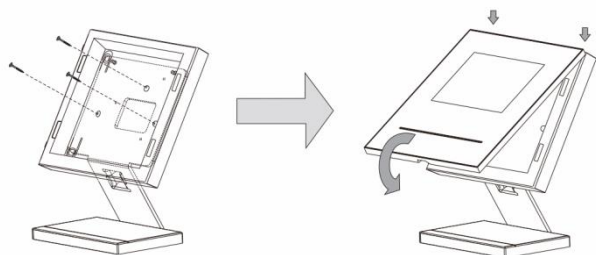

1. Připevněte zadní část přístroje ke stojánku.
2. Uchyťte kryt přístroje k jeho zadní části: vložte horní část krytu přístroje do úchyťů a poté zatlačte dolní část krytu do zadní části přístroje, dokud kryt nezapadne na své místo.

## C. Vestavná instalace Demontáž rámečku

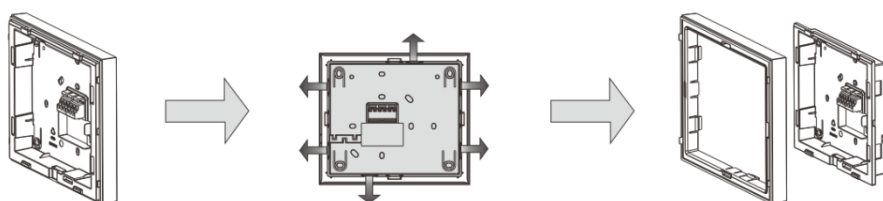

Při vestavné instalaci nejprve demontujte rámeček.

### 1) Instalace se zadním krytem

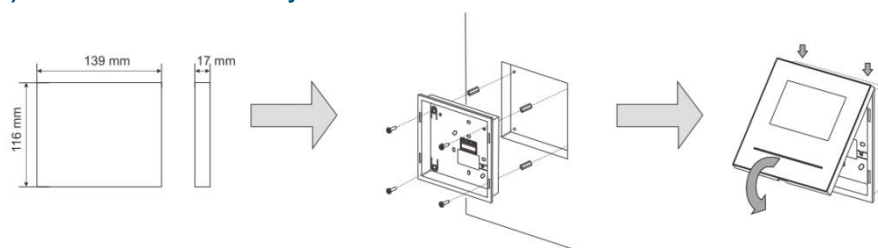

1. Připevněte zadní kryt do zdi.
2. Uchyťte kryt přístroje k jeho zadní části: vložte horní část krytu přístroje do úchyťů a poté zatlačte dolní část krytu do zadní části přístroje, dokud kryt nezapadne na své místo.

### 2) Instalace pomocí kovové krabice ve zdi

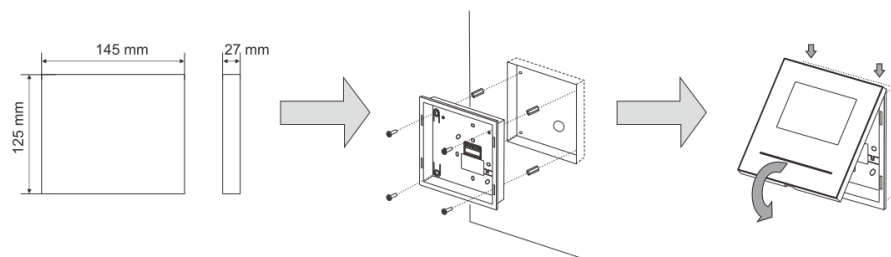

1. Připevněte kovovou krabici do zdi.
2. Připevněte zadní kryt ke krabici ve zdi.
3. Uchyťte kryt přístroje k jeho zadní části: vložte horní část krytu přístroje do úchyťů a poté zatlačte dolní část krytu do zadní části přístroje, dokud kryt nezapadne na své místo.

### Výměna předního krytu

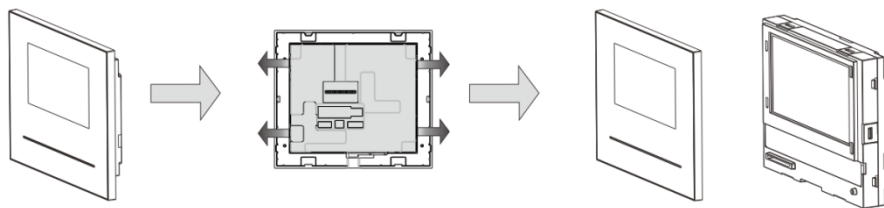

Instalace vnitřní stanice je tímto hotova.

### Poznámka

Výrobce si vyhrazuje právo provádět technické změny na výrobku, stejně tak v obsahu tohoto dokumentu bez předchozího upozornění. Detailní specifikace výrobku souhlasí v čase realizace objednávky. Společnost ABB nepřijímá žádnou zodpovědnost za možné chyby nebo nekompletnost dokumentu.

Výrobce si vyhrazuje práva k tomuto dokumentu a jeho obsahu. Dokument, jeho obsah anebo jeho části nesmějí být reprodukovány, šířeny nebo opětovně použity třetí stranou bez předchozího písemného svolení společnosti ABB.

Copyright © 2014, ABB s.r.o., Elektro-Praga. Všechna práva vyhrazena.

Kontaktujte nás

**ABB s.r.o.**  
**Elektro-Praga**

Resslova 3  
466 02 Jablonec nad Nisou  
Tel.: 483 364 111  
Fax.: 483 364 159

Technická podpora:  
Tel.: 800 800 104  
E-mail: [epj.jablonec@cz.abb.com](mailto:epj.jablonec@cz.abb.com)

[www.domovnitelefonyabb.cz](http://www.domovnitelefonyabb.cz)  
[www.abb.cz/elektropraga](http://www.abb.cz/elektropraga)