

Wewnętrzna czujka PIR do montażu wpuszczanego

AP-20NB(C)





Obszar kurtyny / model przewodowy

Obszar detekcji kurtyny 6,0 m
przy wysokości montażu 4,5 m

<< Spis treści >>

Przed montażem	
- Deklaracja producenta	Str. 2
- Określenie części	3
1 Ustawienia 4	
2 Instalacja	
Montaż sufitowy/ścienny bez skrzynki rozdzielczej 5	Montaż sufitowy/ścienny z puszką 86 6
Podłączenie przewodów 7	
3 Sprawdzenie 8	
Inne	
- Specyfikacja	9
- Wymiary	10
- Obszar detekcji	10
- Rozwiązywanie problemów	11

- Deklaracja producenta

Symbol	Znaczenie	Symbol	Znaczenie
 Ostrzeżenie	Nieprzestrzeganie instrukcji opatrzonych tym symbolem i nieprawidłowe obchodzenie się z produktem może spowodować śmierć lub poważne zranienie.		Ten znak oznacza zalecany sposób postępowania.
 Uwaga	Nieprzestrzeganie instrukcji opatrzonych tym oznaczeniem i nieprawidłowe obchodzenie się z produktem może spowodować zranienie i/lub szkodę w mieniu.		Ten znak oznacza niewłaściwy sposób postępowania.
		 Pamiętaj	Punkty oznaczone tym symbolem wymagają szczególnej uwagi.



Uszkodzenie /Przerabianie

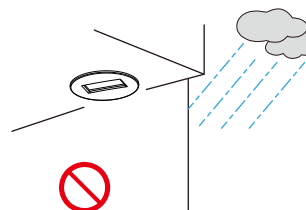

Montaż na zewnątrz

 **Ostrzeżenie**



Zalanie wodą

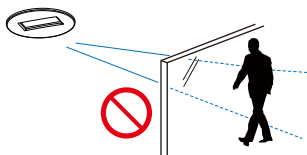

Detekcja przez szkło

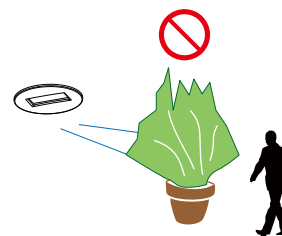

Częściowe/pełne przesłonięcie obszaru detekcji.

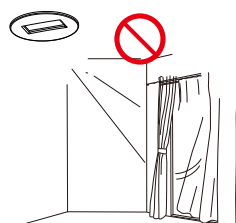
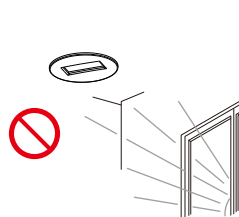

Postępować zgodnie z przepisami

 **Uwaga**

Montaż na suficie

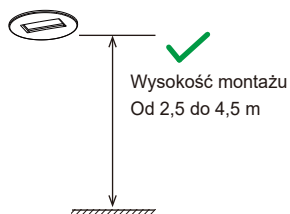

Montaż na ścianie



- Określenie części

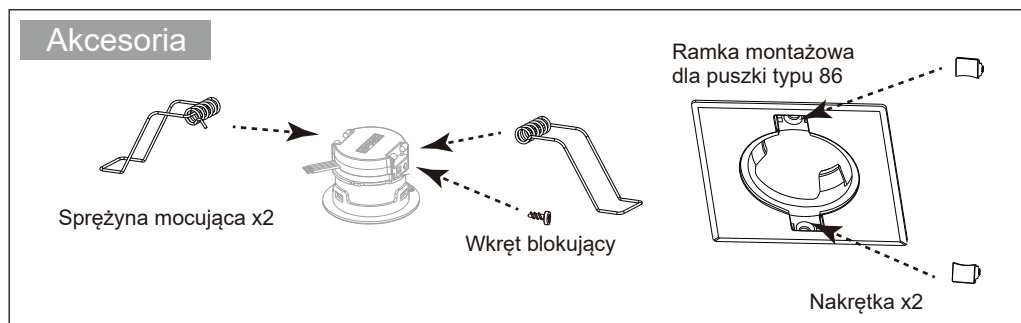
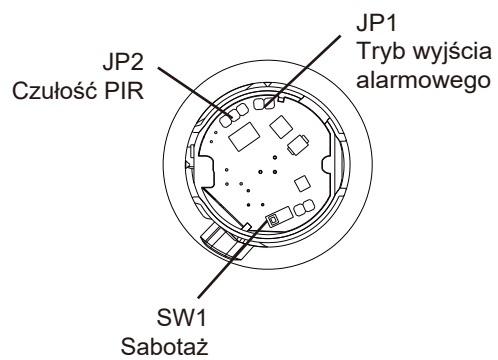
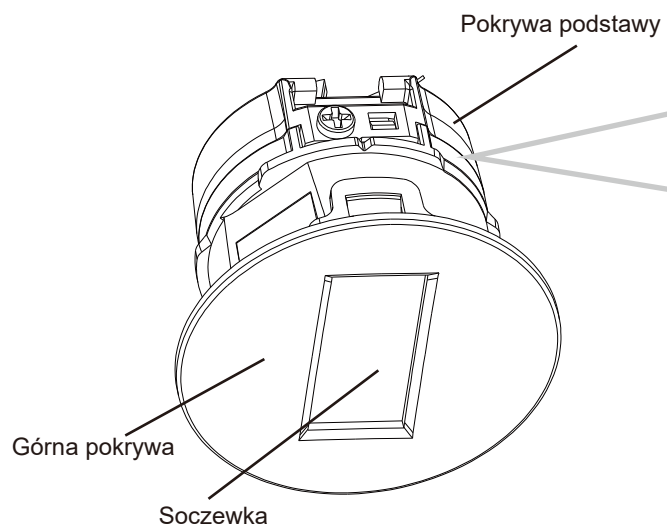

1 Ustawienia

1 Demontaż

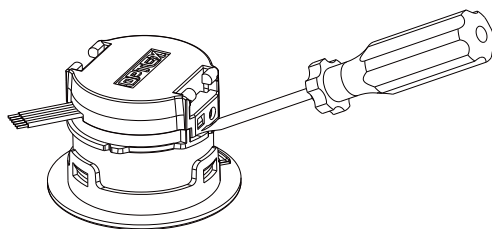

Otworzyć pokrywę podstawy w celu ustawienia czujki.

2 Ustawienia zwerek

JP1 Tryb wyjścia alarmowego

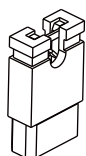

N.C. (domyślnie)

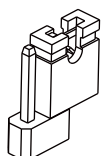

N.O.

JP2 Czułość PIR

Obrócić zworkę PIN o 90 stopni, aby zapobiec ingerencji w obudowę.

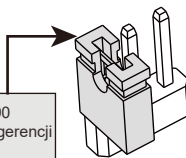

H (zalecane)
Wysokość montażu: > 3,5 m

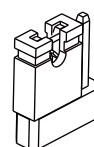

M (domyślnie)
Od 3,0 do 3,5 m

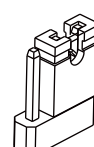

L
< 3,0 m

3 Montaż

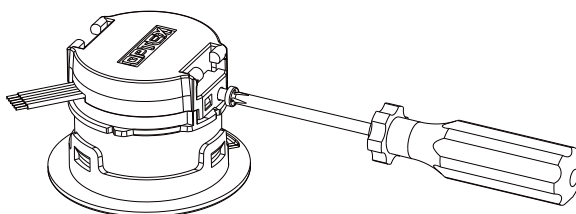

Zamknąć pokrywę podstawy i przykręcić śrubę, aby zamocować pokrywę.

2 Instalacja

2-1. Montaż sufitowy/ścienny bez skrzynki rozdzielczej

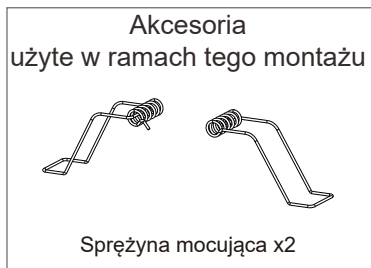

- 2 Wykonać w suficie otwór $\varnothing 45$ mm do montażu.

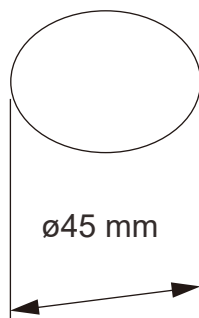

- 3 Umieścić czujkę w otworze w taki sposób, aby sprężyny mocujące znalazły się w niej jako pierwsze.

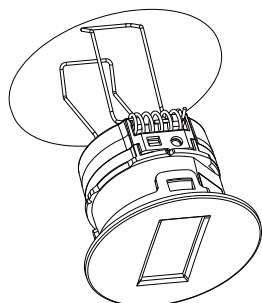

Montaż na suficie

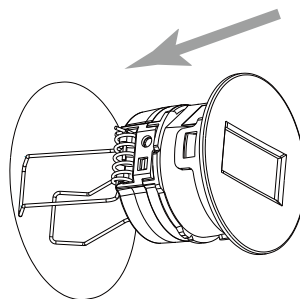

Poziomo

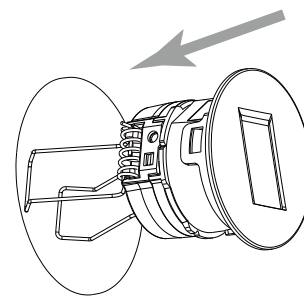

Pionowo

Montaż na ścianie

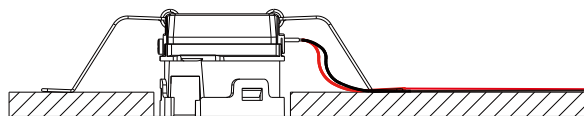

Pamiętaj

Pamiętać o ułożeniu przewodów ze spadkiem w dół, aby zapobiec przedostawaniu się wody do wnętrza czujki.

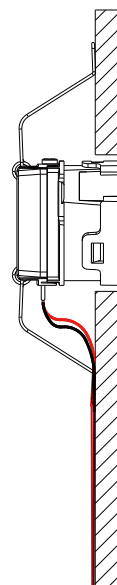

- 1 Zamontować sprężynę oporową po obu stronach.
(w celu zakończenia montażu sprężyny oporowej należy postępować zgodnie ze wskazaniami ilustrowanych strzałek.)

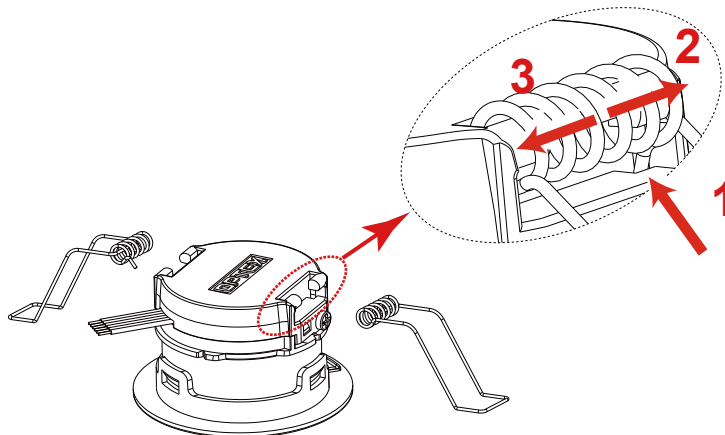

2-2. Montaż sufitowy/ścienny z puszką 86

Akcesoria
użyte w ramach tego montażu

Ramka montażowa
dla puszki typu 86

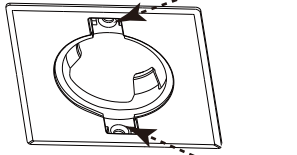

Nakrętka x2

Opcje
pozyskania na rynku

Skrzynka typu 86 x1 lub 2
Śruby x2

1 Przygotować puszkę typu 86 na suficie lub z tyłu ściany.

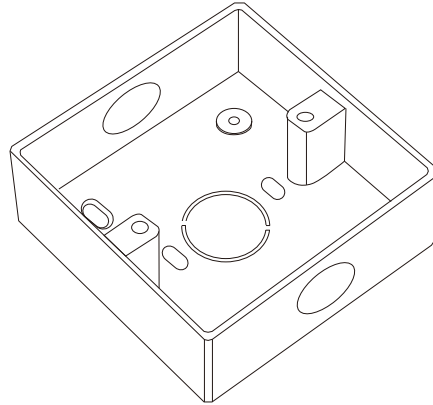

2 Zamontować czujkę w skrzynce typu 86.

Montaż na suficie

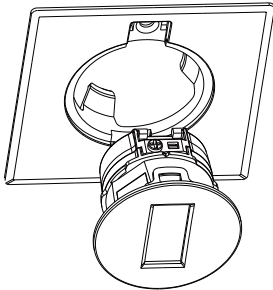

Montaż na ścianie

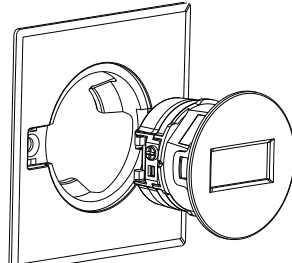

Poziomo

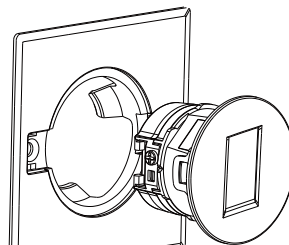

Pionowo

Pamiętaj

Wyrównać karb z trójkątnym wgłębieniem,
jak pokazano na rysunku.

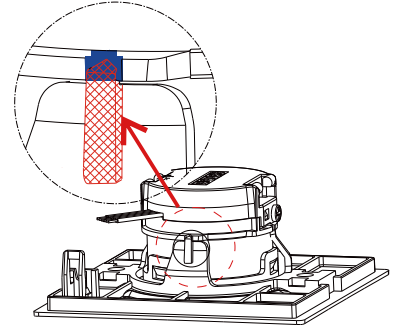

3 Zamocować czujkę za pomocą dwóch śrub i zakryć ich łby dwoma osłonami.

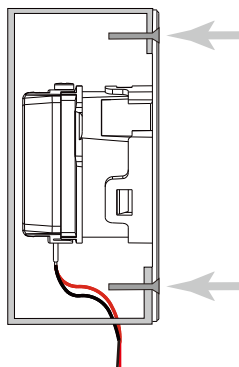
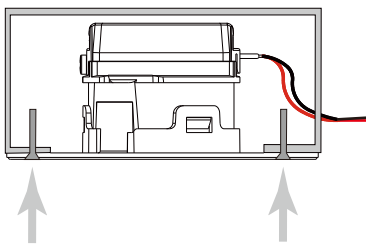





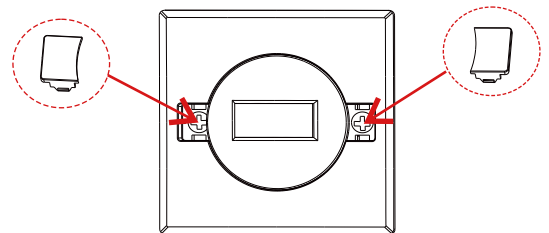

Pamiętaj

Pamiętać o ułożeniu przewodów ze spadkiem w dół,
aby zapobiec przedostawaniu się wody do wnętrza czujki.



2-3. Podłączenie przewodów

	[1] Czerwony	Zasilanie: Pozytywne
	[2] Czarny	Zasilanie: Negatywne
	[3] Biały	Wyjście alarmu
	[4] Żółty	Wyjście alarmu
	[5] Zielony	Sabotaż
	[6] Niebieski	Sabotaż

Zasilanie

Długość przewodów zasilających nie powinna przekraczać wartości podanych w poniższej tabeli.

AP-20NB(C)

Przekrój przewodu	12 V DC	14 V DC
AWG 22 (0,33 mm ²)	440 m	950 m
AWG 20 (0,52 mm ²)	690 m	1.510 m
AWG 18 (0,83 mm ²)	1.110 m	2.410 m

3 Sprawdzenie

3-1. Test przejścia

1 Zasilanie włączone.

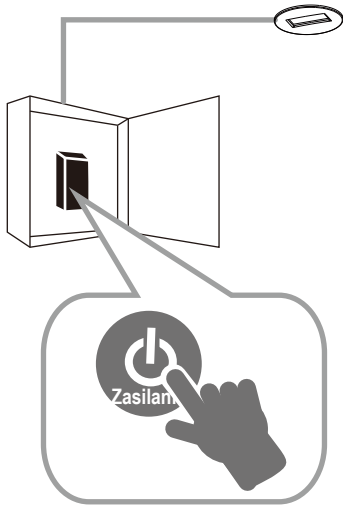

2 Odczekać 60 sekund, aby zakończyć przygotowanie.

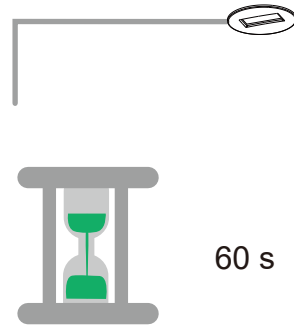

3 Obejść obszar detekcji, aby sprawdzić skuteczność wykrywania.

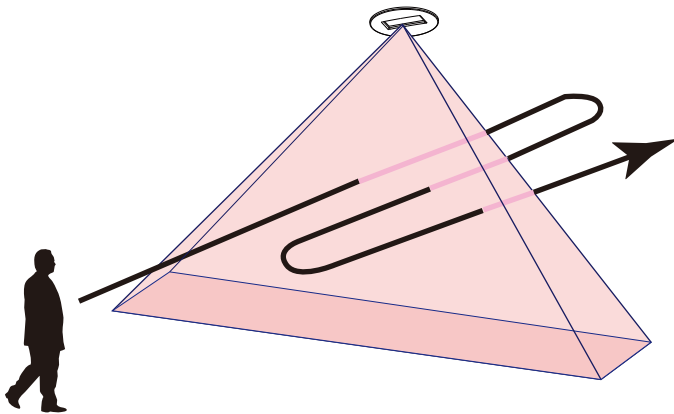

4 Rozpocząć pracę.

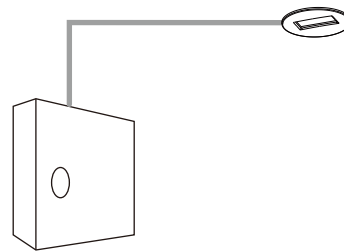

- Specyfikacja

Modele	AP-20NB(C)	
Metoda detekcji	PIR	
Obszar detekcji	< Montaż na suficie > 6,0 m x 1,0 m przy 4,5 m wysokość montażu	< Montaż na ścianie > 6,0 m x 4,5 m przy 1,5 m wysokość montażu
Wysokość montażu	2,5 m do 4,5 m	1,5 m: Poziomo 1,0 m: Pionowo
Typ montażu	Wpuszczany uchwyt sufitowy / Montaż ścienny / Montaż w puszcze typu 86	
Czułość	2,0°C przy 0.6 m/s	
Prędkość wykrywania	Od 0,3 do 3,0 m/s	
Wskazania diod LED	Przygotowanie po włączeniu zasilania: miga Stan gotowości: wyłączone Alarm: pali się	
Cykl alarmowy	Ok. 2 s.	
Wyjście alarmu	N.O./N.C., 28 V DC 200 mA maks.	
Sabotaż	Normalnie zamknięte 28 V DC 100 mA maks. Styk otwiera się po odłączeniu obudowy.	
Czas przygotowania do pracy	Ok. 60 s.	
Zasilanie	Od 9,5 do 16 V DC	
Prądu	12 V DC Oczekiwanie: 11mA, Maks.: 13 mA	
Czułość PIR	H/ M/ L	
Waga	50 g	
Temperatura pracy	Od -20°C do +50°C	
Wilgotność otoczenia	< 95%	
Lokalizacja	W pomieszczeniach	
Wymiary	ø52 x 35,5 mm: Montaż bez skrzynki rozdzielczej	
	86 x 86 x 36,5 mm: z uchwytem puszkowym typu 86	

- Dane techniczne i konstrukcja mogą ulec zmianie bez wcześniejszego powiadomienia.
- Urządzenia zostały zaprojektowane do wykrywania intruza i aktywacji centrali alarmowej. Są one jedynie częścią kompletnego systemu i z tego powodu nie bierzemy odpowiedzialności za szkody i straty wynikające z włamania.

- Wymiary

Bez skrzynki rozdzielczej

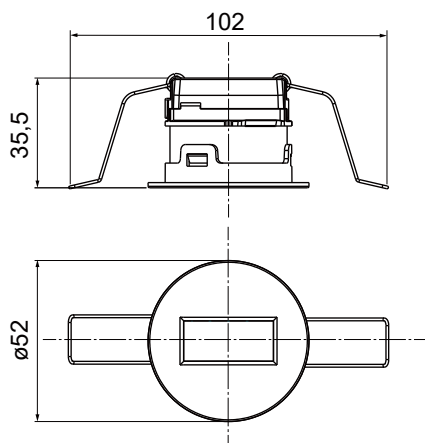

Z puszką 86

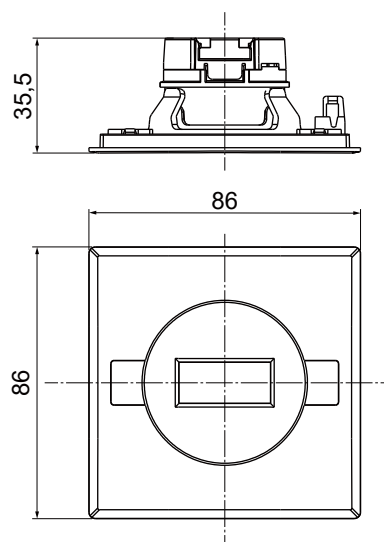

Jednostka: mm

- Obszar detekcji

Montaż na suficie

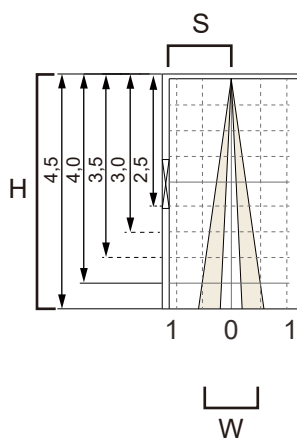
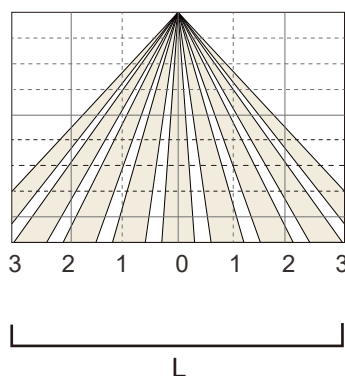
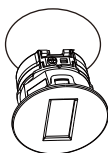

Maksymalny obszar detekcji

Wysokość montażu (H)	2,5	3,0	3,5	4,0	4,5
Głębokość obszaru (W)	0,6	0,7	0,8	0,9	1,0
Szerokość obszaru (L)	3,3	4,0	4,6	5,4	6,0
Zalecana odległość od ściany (S)	0,7	0,8	0,9	1,0	1,2

Jednostka: m

Montaż na ścianie

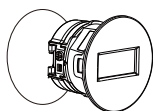

Poziomo

Widok z góry

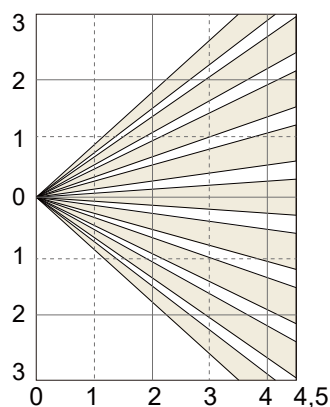

Widok z boku

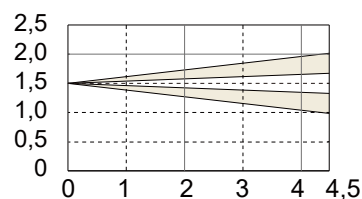

Widok z góry

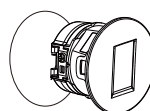

Pionowo

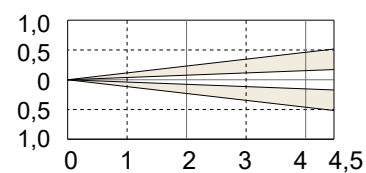

Widok z boku

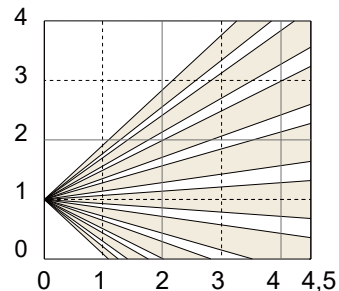

Jednostka: m

- Rozwiązywanie problemów

Problem	Przyczyna	Rozwiązanie
Dioda LED jest wyłączona.	Napięcie zasilania nie spełnia wymogu z powodu odłączenia od źródła zasilania lub niskiego napięcia.	Sprawdzić zasilanie czujki. Informacje na temat napięcia zasilania znajdują się w rozdziale "Specyfikacje" na stronie 9.
	Nieprawidłowy obszar detekcji.	Wyregulować obszar detekcji. Patrz "Obszar detekcji" na stronie 10.
Dioda LED zapali się nawet wtedy, gdy w obszarze detekcji nie ma żadnej osoby.	W obszarze detekcji znajduje się ruchomy obiekt, np. trzepocząca zasłona lub kołysząca się zawieszka na ścianie.	Usunąć poruszający się obiekt z obszaru detekcji lub zmienić lokalizację czujki.
	Temperatura zmienia się gwałtownie w obszarze detekcji z powodu źródła ciepła, takiego jak grzejnik lub klimatyzator.	Usunąć źródło ciepła z obszaru detekcji lub zmienić lokalizację czujki.
Dioda LED jest włączona, ale czujka nie przesyła sygnałów.	Z powodu przeciążenia dochodzi do przywarcia styków przełącznika lub ich uszkodzenia.	Sprawdzić obciążenie wyjścia. Naprawić lub wymienić uszkodzoną część.
	Nieprawidłowe okablowanie.	Podłączyć prawidłowo przewody do czujki.
Czujka nie zdołała przygotować się w ciągu 60 sekund od włączenia zasilania, a dioda LED miga nieprzerwanie.	W czasie przygotowania czujki w obszarze detekcji znajduje się ruchomy obiekt.	Upewnić się, że w obszarze detekcji nie znajduje się żaden ruchomy obiekt w czasie przygotowania czujki.
	Czujka nie działa prawidłowo.	Naprawić lub wymienić czujkę.

■ EU & UK contact information



<https://navi.optex.net/cert/contact/>



OPTEX INC./AMERICAS HQ (U.S.)
www.optexamerica.com

OPTEX (EUROPE) LTD./EMEA HQ (U.K.)
www.optex-europe.com

OPTEX SECURITY B.V. (The Netherlands)
www.optex-europe.com/nl

OPTEX CO., LTD. (JAPAN)
www.optex.net

OPTEX SECURITY SAS (France)
www.optex-europe.com/fr

OPTEX SECURITY Sp.z o.o. (Poland)
www.optex-europe.com/pl

OPTEX PINNACLE INDIA, PVT., LTD. (India)
www.optexpinnacle.com

OPTEX KOREA CO.,LTD. (Korea)
www.optexkorea.com

OPTEX (DONGGUAN) CO.,LTD. SHANGHAI OFFICE (China)
www.optexchina.com

OPTEX (Thailand) CO., LTD. (Thailand)
www.optex.co.th

Copyright (C) 2022 OPTEX CO.,LTD.