

CE

ORNO®

ZESTAW WIDEODOMOFONOWY

ARX MULTI N OR-VID-VP-2005

ARX MULTI P: OR-VID-VP-2006



PRODUCENT
ORNO-LOGISTIC Sp. z o.o.
ul. Katowicka 134
43-190 Mikołów
tel. 32 43 43 110
www.orno.pl

03/2014

STOP!

Zanim przystąpisz do montażu
koniecznie przeczytaj
INSTRUKCJĘ OBSŁUGI!
Uszkodzenia wynikające z błędnego
podłączenia
**NIE PODLEGAJĄ NAPRAWIE
Z TYTUŁU GWARANCJI!**

SPIS TREŚCI

Charakterystyka zestawu	3
Budowa zestawu	4
Montaż zestawu	5
Montaż monitora	5
Montaż panela zewnętrznego podtynkowy	5
Montaż panela zewnętrznego natynkowy	6
Instalacja i schematy podłączenia	7
Obsługa zestawu	9
Rozwiązywanie problemów	10
Dane techniczne	10

UWAGI WSTĘPNE

Zanim przystąpisz do montażu i użytkowania urządzenia prosimy o dokładne zapoznanie się z niniejszą instrukcją obsługi. W razie jakichkolwiek problemów ze zrozumieniem jej treści prosimy o skontaktowanie się ze sprzedawcą urządzenia.

Samodzielny montaż i uruchomienie urządzenia jest możliwe pod warunkiem posiadania przez montażystę podstawowej wiedzy z zakresu elektroniki i używania odpowiednich narzędzi. Niemniej zalecane jest dokonanie montażu urządzenia przez wykwalifikowany personel.

Producent nie odpowiada za uszkodzenia mogące wynikać z nieprawidłowego montażu oraz z dokonywania samodzielnych napraw i modyfikacji.

Uszkodzenia wynikające z błędnego podłączenia nie podlegają naprawie z tytułu gwarancji!

Z uwagi na fakt, że dane techniczne podlegają ciągłym modyfikacjom, Producent zastrzega sobie prawo do dokonywania zmian bez uprzedzenia. Wszelkie prawa do tłumaczenia/interpretowania oraz prawa autorskie niniejszej instrukcji są zastrzeżone.

UWAGA

Gwarancja 24-miesięczna obejmuje produkt wyposażony w fabryczną plombę, której nie należy zrywać!

Zgodnie z przepisami Ustawy z dnia 29 lipca 2005 r. o ZSEIE zabronione jest umieszczanie łącznie z innymi odpadami zużytego sprzętu oznakowanego symbolem przekreślonego kosza. Użytkownik chcąc pozbyć się sprzętu elektronicznego i elektrycznego jest zobowiązany do oddania go do punktu zbierania zużytego sprzętu.



Masa netto zestaw OR-VID-VP-2005: 1,71 kg, OR-VID-VP-2006: 1,78 kg

ROZWIĄZANIE PROBLEMÓW

1. Brak foni i wizji żadna lampka kontrolna nie świeci

- brak napięcia zasilającego,
- uszkodzony lub źle podłączony przewód połączeniowy, sprawdź swoją instalację pod kątem wymagań technicznych strona 7,
- sprawdź czy instalacja nie jest narażona na działanie wody, wilgoci ect.

2. Nie ostry lub błady obraz

- sprawdź ustawienia i wyreguluj

3. Na obrazie liczne zakłócenia, brak synchronizacji (obraz miga)

- przewód połączeniowy posiada przekrój niedostosowany do długości
- zbyt długie połączenie - zastosuj przewód ekranowy
- zła jakość przewodu
- silne źródło zakłóceń elektromagnetycznych - zastosuj przewód ekranowy

4) Fonia w monitorze przerywa lub sprzęga

- sprawdź swoją instalację pod kątem wymagań technicznych
- sprawdź, czy instalacja nie jest narażona na działanie wody, wilgoci etc

5) Elektrozaczep nie otwiera się za każdym razem

- sprawdź niezależne działanie elektrozaczeptu podłączając go pod wymagane napięcie itd.

6) Porysowany od nowości monitor

- sprawdź czy zdjęta jest z ekranu folia ochronna

DANE TECHNICZNE

PANEL ZEWNĘTRZNY Z KAMERĄ	
NAPIĘCIE ZASILANIA:	DC 12V (dostarczone przez monitor)
RODZAJ KAMERY:	kolor, pin-hole, typ CCD
ROZDZIELCZOŚĆ:	420 lini TV
TEMP. PRACY:	- 25°C+ 50°C
SPOSÓB OŚWIETLENIA NOCNEGO:	6 diod LED pracujące w zakresie promieniowania podczerwonego
WYMIARY:	OR-VID-VP-2005KV: 109 x 158 x 57 mm (szer./wys./gł.) OR-VID-VP-2006KV: 122 x 182 x 48 mm (szer./wys./gł.)
WAGA:	OR-VID-VP-2005KV: 0,49 kg OR-VID-VP-2006KV: 0,57 kg
WIDEO MONITOR	
NAPIĘCIE ZASILANIA:	DC 15V 1200mA
RODZAJ MONITORA:	ultra płaski, kolorowy, bezsluchawkowy, głośnomówiący
WYŚWIETLACZ:	7" TFT-LCD, kolor
POBÓR MOCY:	w stanie spoczynku <0,5W; podczas pracy <10W
ROZDZIELCZOŚĆ:	480x3x234
CZAS ROZMOWY:	120 s
CZAS PODGLĄDU:	40 s
TEMP. PRACY:	-10°C ~+ 55°C
WYMIARY:	232 x 140 x 21 mm (szer./wys./gł.)
WAGA:	0,42 kg

CHARAKTERYSTYKA ZESTAWU

Monitor:

- ultra płaski, kolorowy, bezsluchawkowy, głośnomówiący 7" TFT-LCD
- dotykowy panel monitora
- płynna regulacja parametrów monitora: jasności, koloru, głośności rozmowy i dzwonka
- dodatkowe sterowanie bramą
- 14 dźwięków dzwonka do wyboru
- zasilanie: DC15V, 1200mA
- długość rozmowy: 120s±10%
- czas podglądu: 40s±10%

Panel zewnętrzny:

- panel zewnętrzny z szerokokątną kamerą CCD
- montaż natynkowy OR-VID-VP-2005KV (daszek ochronny w zestawie)
- montaż podtynkowy OR-VID-VP-2006KV
- podświetlane miejsce na nazwisko
- trwała, wandaloodporna obudowa panela zewnętrznego
- oświetlenie diodami podczerwieni, umożliwiające widzenie w nocy
- otwieranie rygla za pomocą breloka zbliżeniowego
- możliwość rozbudowy o dodatkowy monitor lub słuchawkę

UWAGA!

Przed wykonaniem otworów montażowych zaleca się wykonać próbę działania urządzenia. W tym celu podłączmy urządzenie na próbę wg. schematu podłączenia. Pierwsza osoba przytrzymująca kamerę powinna za pomocą przycisku wywołać drugą osobę, która znajduje się przy monitorze. Ta natomiast powinna dokładnie obejrzeć pole widzenia kamery w celu ewentualnej korekcji położenia modułu. Po dokładnych pomiarach należy przystąpić do wykonania otworów montażowych po wcześniejszym wyłączeniu zasilania.

1. MONITOR

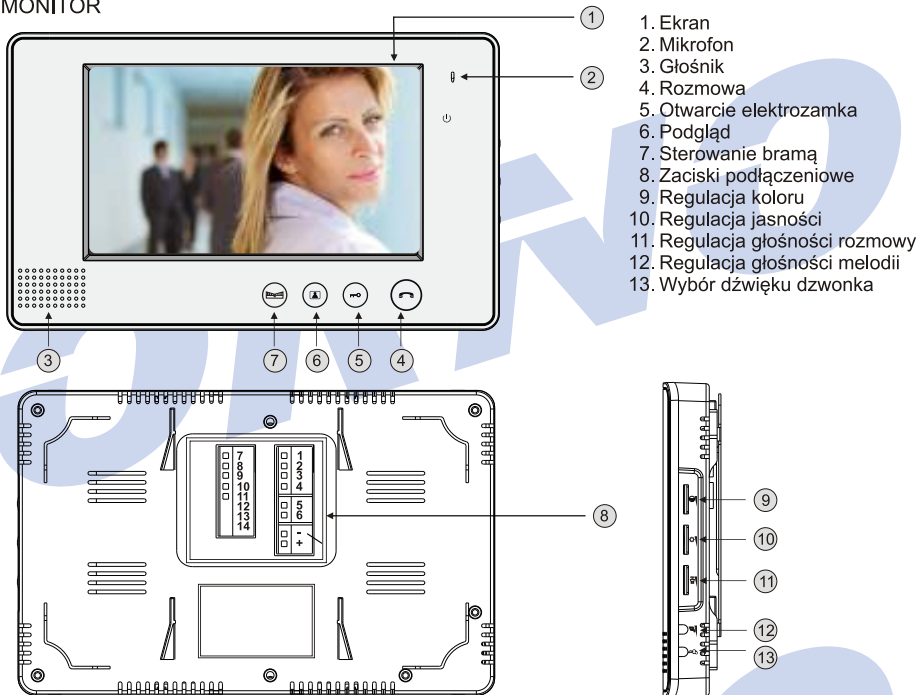

1. Ekran
2. Mikrofon
3. Głośnik
4. Rozmowa
5. Otwarcie elektrozamka
6. Podgląd
7. Sterowanie bramą
8. Zaciski podłączeniowe
9. Regulacja koloru
10. Regulacja jasności
11. Regulacja głośności rozmowy
12. Regulacja głośności melodii
13. Wybór dźwięku dzwonka

2. PANEL ZEWNĘTRZNY Z KAMERĄ

a) OR-VID-VP-2005KV

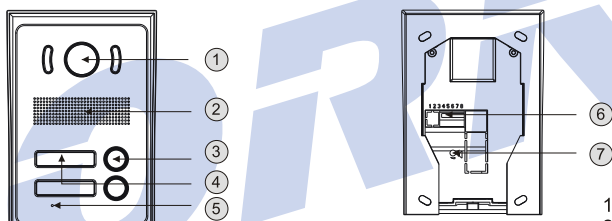

1. Kamera
2. Mikrofon
3. Przycisk wywołania
4. Podświetlane miejsce na nazwisko
5. Głośnik
6. Zaciski podłączeniowe
7. Regulacja poziomu głośności

b) OR-VID-VP-2006KV

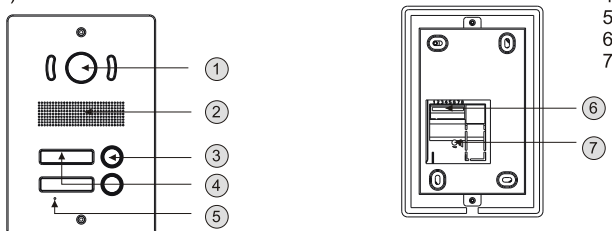

1. Naciśnięcie przycisku wywołania na panelu zewnętrznym jest sygnalizowane dźwiękiem gongu i automatycznie na monitorze pojawi się obraz osoby odwiedzającej.
2. Aby rozpocząć/zakończyć rozmowę wciśnij . Czas trwania rozmowy wynosi 120 sekund.
3. W każdej chwili mamy możliwość obserwacji otoczenia przed kamerą, w tym celu należy wciśnąć przycisk . Czas podglądu wynosi 40 sekund.
4. Jeśli rozmowa nie zostanie przez nas podjęta, obraz zostanie automatycznie wyłączony po 60 sekundach.
5. W trybie rozmowy lub podglądu istnieje możliwość:
 - zdalnego zwolnienia elektrozaczełu (sterującego otwieraniem furtki), w tym celu wciśnij
 - zdalnego sterowania bramą, w tym celu wciśnij



6. Wideodomofon wyposażony jest w funkcję otwierania wejścia za pomocą specjalnego breloka zbliżeniowego (karty magnetycznej w formie breloczka). Zestaw zawiera 3 rodzaje breloków:
 - Adding Card - karta programująca używana do zaprogramowania nowej karty
 - Delete Card - karta kasująca ważną kartę użytkownika
 - User Card - karta użytkownika do współpracy z panelem zewnętrznym

- dodanie nowego breloka:

Do panela zewnętrznego zbliż brelok ADDING CARD a następnie nowy brelok USER CARD, po czym ponownie zbliż ADDING CARD w celu potwierdzenia operacji

- kasowanie dowolnego breloka USER CARD

Do panela zewnętrznego zbliż brelok DELETE CARD a następnie USER CARD, który chcesz wykasować, po czym ponownie zbliż brelok DELETE CARD w celu potwierdzenia operacji.

Jeżeli zgubisz brelok ADDING CARD lub DELETE CARD skontaktuj się z serwisem.

UWAGA!

1. Wszelkie czynności wykonuj przy odłączonym zasilaniu.
2. Nie instaluj monitora w pobliżu urządzeń silnie emitujących pole magnetyczne jak telewizor, głośniki.
3. Nie instaluj monitora w miejscu narażonym na dużą wilgoć.
4. Nie instaluj monitora w miejscu narażonym na duże wibracje i wstrząsy oraz silne promienie słoneczne.
5. Nie zanurzaj urządzenia w wodzie i innych płynach.
6. Nie obsługuj urządzenia gdy uszkodzona jest obudowa.
7. Nie otwieraj urządzenia i nie dokonuj samodzielnych napraw.
8. Nie używaj urządzenia niezgodnie z jego przeznaczeniem.
9. Natychmiast wyłącz zasilanie, jeżeli z panela zewnętrznego lub monitora wydobywają się "nie normalne" dźwięki.
10. Po dokonaniu instalacji i montażu zdejmij folię ochronną z ekranu monitora.

2. SCHEMAT PODŁĄCZENIA Z WIDEO UNIFONEM

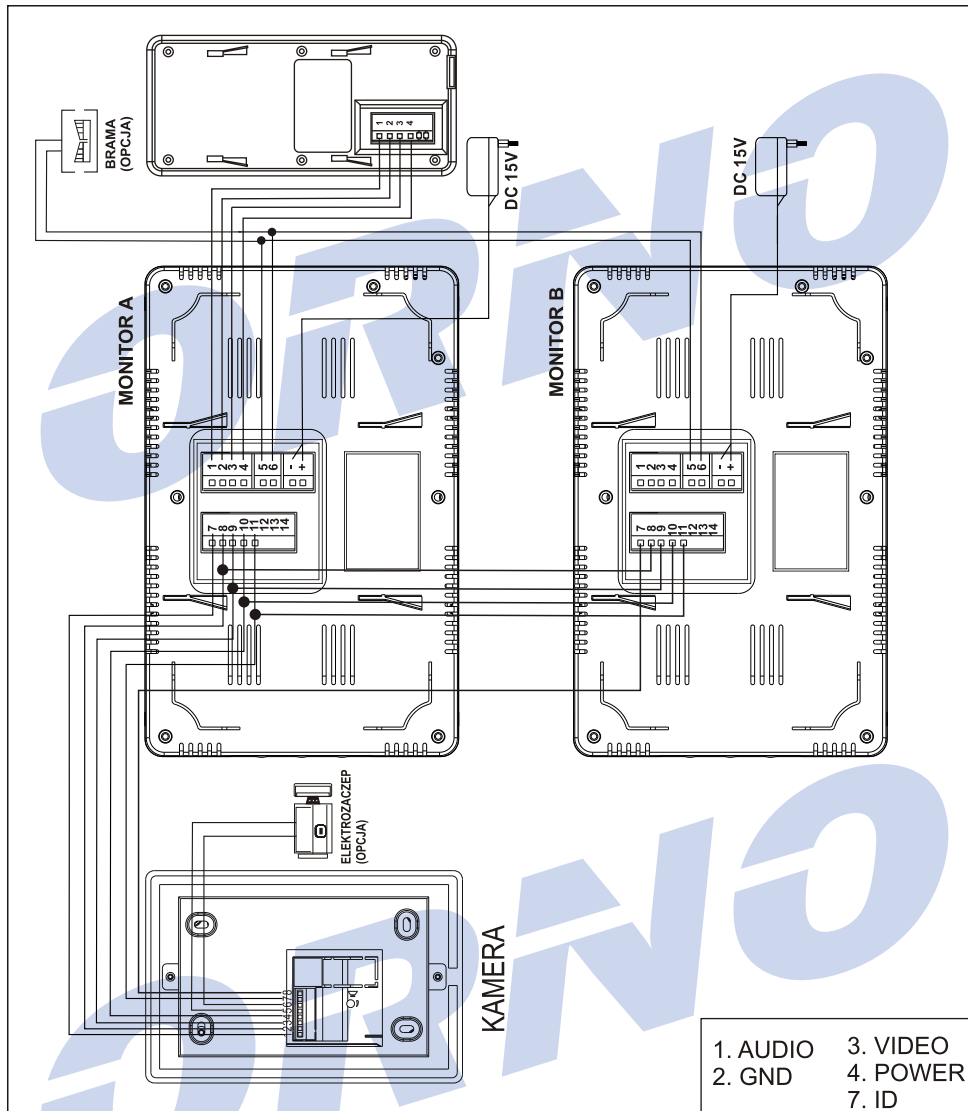

Nie powinno się prowadzić przewodów wideodomofonu w jednym kablu z przewodami innych instalacji, np. dzwonka, alarmu, telefonu itp. Wszelkie przewody energetyczne i telekomunikacyjne emitujące silne pola magnetyczne (np. kolumny głośnikowe odbiornik telewizyjny) będące w bezpośrednim kontakcie z przewodami łączącymi panel zewnętrzny z monitorem i mogą wpłynąć niekorzystnie na działanie zestawu.

Jeżeli użytkownik posiada inne przewody połączeniowe niż zalecane to dopuszcza się ich zastosowanie, niemniej należy dokonać próbnego podłączenia zestawu celem sprawdzenia poprawności działania.

MONTAŻ ZESTAWU

1. MONTAŻ MONITORA

UWAGA!

Podczas montażu odłącz zasilanie od monitora!

1. Wybierz miejsce instalacji monitora.
2. Zamocuj do ściany dołączoną do zestawu ramkę montażową.
3. Optymalna wysokość umieszczenia monitora to 140-170 cm dostosowana do indywidualnych potrzeb.
4. Do zacisków znajdujących się na odwrocie monitora podłącz poszczególne przewody wg. schematu podłączenia.
5. Zawieś monitor na ramce montażowej i następnie podłącz zasilanie do gniazdka.

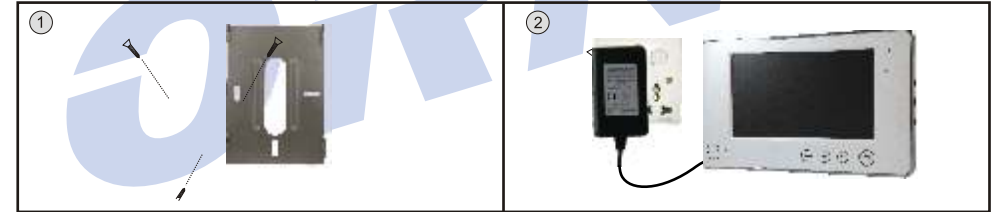

2. MONTAŻ PANELA ZEWNĘTRZNEGO Z KAMERĄ

Właściwe umiejscowienie panela zewnętrznego decyduje o komforcie użytkowania.

Kamera powinna być zainstalowana na wysokości 1,4~1,7 m.

2.1. MONTAŻ PODTYNKOWY

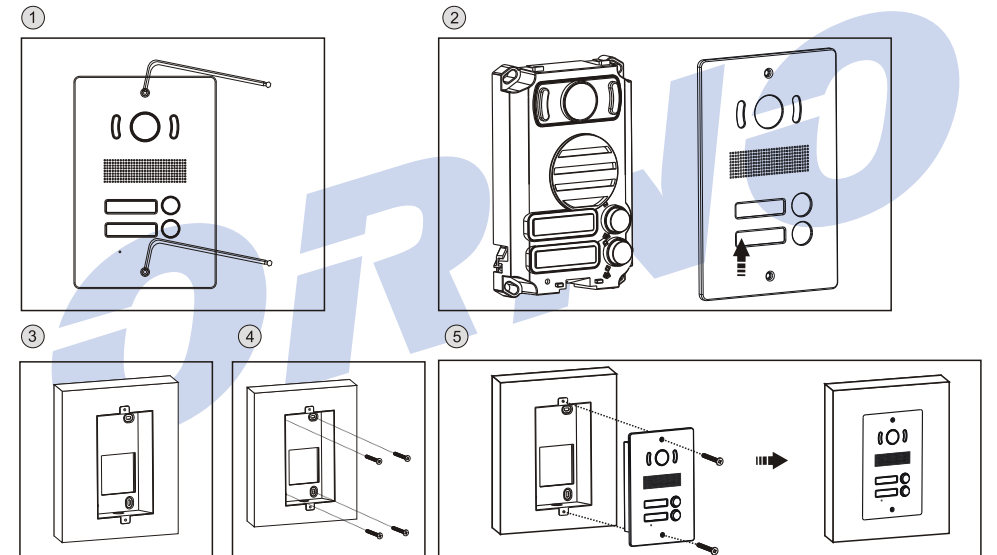

Właściwe umiejscowienie panela zewnętrznego decyduje o komforcie użytkowania.

Kamera powinna być zainstalowana na wysokości 1,4~1,7 m.

1. Za pomocą klucza imbusowego odkręć śruby przedniej części panela zewnętrznego.
2. Wyjmij tabliczkę na nazwisko.
3. Na wysokości 1,4m - 1,7m wykuj otwór o wymiarach 93 x 144,7 x 38 mm
4. Przymocuj puszkę do montażu podtynkowego w ścianie.
5. Podłącz przewody zgodnie ze schematem podłączenia. Ustaw poziom głośności panela zewnętrznego.
6. Umieść panel zewnętrzny w puszcze i zamocuj za pomocą śrub.

2.2. MONTAŻ NATYNKOWY

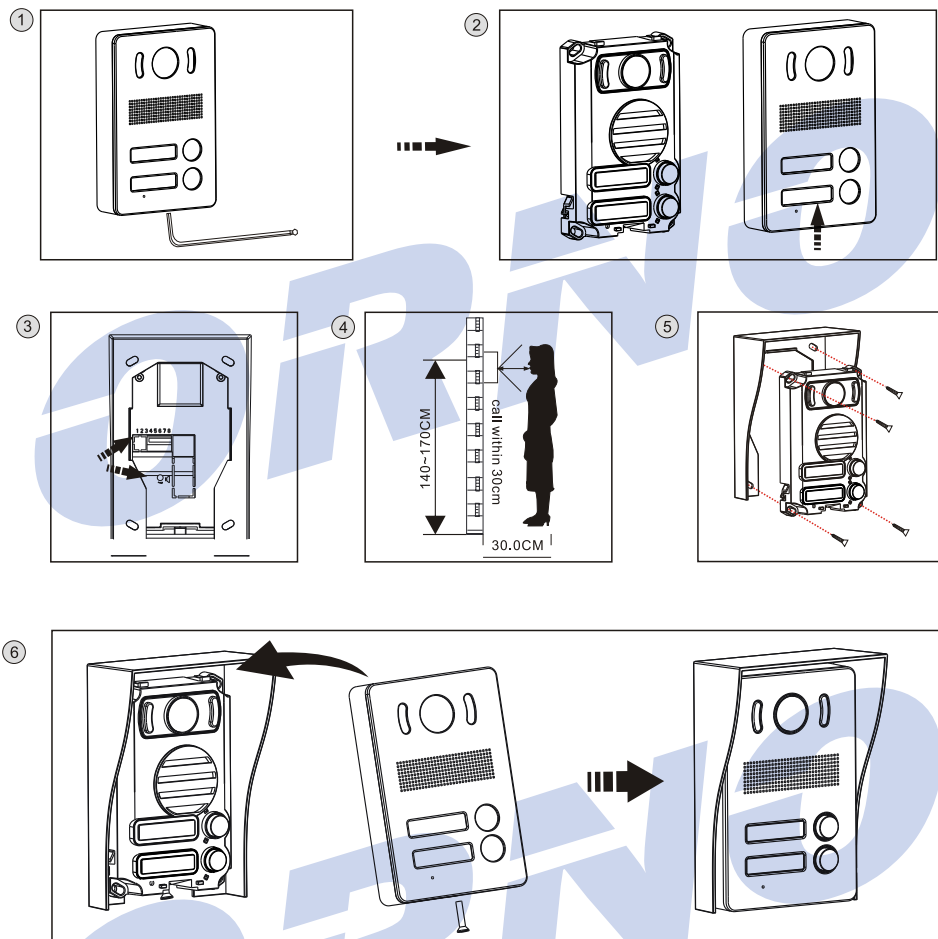

1. Za pomocą klucza imbusowego odkręć śrubę przedniej części panela zewnętrznego.
2. Wyjmij tabliczkę na nazwisko.
3. Podłącz przewody zgodnie ze schematem podłączenia. Ustaw poziom głośności panela zewnętrznego.
4. Na wysokości 1,4m - 1,7m zawieś daszek ochronny.
5. Umieść panel zewnętrzny w daszku, a następnie przykręć do ściany.
6. Załóż przednią pokrywę na panelu zewnętrznym i przymocuj za pomocą śrub.

INSTALACJA I SCHEMAT PODŁĄCZENIA

UWAGA

Zabrania się dokonywania podłączeń urządzeń będących pod napięciem!
Nie przestrzeganie powyższego zalecenia może doprowadzić do trwałego uszkodzenia urządzenia.

Projektując instalację elektryczną należy uwzględnić odpowiedni przekrój przewodów:

do 50 m - 5 x 0,5 mm²

od 50 m do 100 m - 5 x 0,75 mm²

W celu eliminacji zakłóceń oraz niepożądanych zniekształceń sygnału wideo i audio zaleca się stosowanie przewodu typu LINKA przy instalacji połączeniowej między monitorem a panelem zewnętrznym do 50 m.

W celu zmniejszenia zakłóceń przy instalacji powyżej 50 m zaleca się stosowanie dodatkowo przewodu koncentrycznego dla sygnału wideo i GND szczególnie dla odległości między panelem zewnętrznym a monitorem.

Połączenie z rygłem elektromagnetycznym powinno być przeprowadzone przewodem 2 x 1 mm². Z zestawem poprawnie współpracuje dowolny elektrozamek o napięciu zasilania 12VDC i poborze prądu max. 500 mA.

1. SCHEMAT DOŁĄCZENIA PANELA ZEWNĘTRZNEGO Z KAMERA

