



PSBS 10A12C

v.1.0

PSBS 13,8V/10A/17Ah **Zasilacz buforowy, impulsowy.**

PL

Wydanie: 3 z dnia 16.09.2013

Zastępuje wydanie: 2 z dnia 18.09.2012



Cechy zasilacza:

- bezprzerwowe zasilanie 13,8VDC/10A
- wysoka sprawność 71%
- napięcie zasilania 230VAC
- miejsce na akumulator 17Ah/12V
- kontrola ładowania i konserwacji akumulatora
- ochrona akumulatora przed nadmiernym rozładowaniem (UVP)
- zabezpieczenie wyjścia akumulatora przed zwarciami i odwrotnym podłączeniem
- prąd ładowania akumulatora 0,7A/2,1A/3,6A/4,8A przełączany zworką
- funkcja START manualnego załączenia akumulatora
- kontrola stanu bezpieczników wyjść AUX, AUX1, AUX2, AUX3
- sygnalizacja optyczna LED
- wyjście techniczne FAC sygnalizacji zaniku sieci 230V
- wyjście techniczne FPS sygnalizacji awarii zasilacza wyzwalane przez:
 - zwarcie wyjścia (SCP)
 - przeciążenie wyjścia (OLP)
 - przekroczenie napięcia wyjściowego >16,5V (OVP)
 - odłączenie akumulatora <10V (UVP)
 - awarię przetwornicy napięcia DC/DC
- zabezpieczenia:
 - przeciwzwarcie SCP
 - przeciążeniowe OLP
 - nadnapięciowe OVP
 - termiczne OHP
 - przepięciowe
 - antysabotażowe
- gwarancja – 5 lat od daty produkcji

SPIS TREŚCI:

1. Opis techniczny.

- 1.1. Opis ogólny
- 1.2. Schemat blokowy
- 1.3. Opis elementów i złącz zasilacza
- 1.4. Parametry techniczne

2. Instalacja.

- 2.1. Wymagania
- 2.2. Procedura instalacji

3. Sygnalizacja pracy zasilacza.

- 3.1. Sygnalizacja optyczna
- 3.2. Wyjścia techniczne

4. Obsługa oraz eksploatacja.

- 4.1. Przeciążenie lub zwarcie wyjścia zasilacza
- 4.2. Praca bateryjna
- 4.3. Konserwacja

1. Opis techniczny.

1.1. Opis ogólny.

Zasilacz buforowy przeznaczony jest do nieprzerwanego zasilania urządzeń systemów alarmowych wymagających stabilizowanego napięcia **12V/DC (+/-15%)**. Zasilacz dostarcza napięcia **13,8 V DC** o wydajności prądowej:



1. Prąd wyjściowy **10A (bez akumulatora)**
 2. Prąd wyjściowy **9,3A + 0,7A ładowanie akumulatora**
 3. Prąd wyjściowy **7,9A + 2,1A ładowanie akumulatora**
 4. Prąd wyjściowy **6,4A + 3,6A ładowanie akumulatora**
 5. Prąd wyjściowy **5,2A + 4,8A ładowanie akumulatora**
- Sumaryczny prąd odbiorników + akumulator wynosi max 10A**

W przypadku zaniku napięcia sieciowego następuje natychmiastowe przełączenie na zasilanie akumulatorowe. Prąd ładowania akumulatora ustawiono fabrycznie na 2,1A. Zasilacz umieszczony jest w obudowie metalowej (kolor RAL 9003) z miejscem na akumulator 17Ah/12V. Obudowa wyposażona jest w mikroprzełącznik sygnalizujący otwarcie drzwiczek (czołówki) i oderwanie od podłoża.

OPCJONALNE KONFIGURACJE ZASILACZA:

(wizualizacja dostępna na www.pulsar.pl)

1. **Zasilacz buforowy PSBS 13,8V/20x0,5A/17Ah**
- PSBS 10A12C + 2xLB8 16x0,5A (AWZ578, AWZ580) + LB4 4x0,5A (AWZ574, AWZ576) + 17Ah
2. **Zasilacz buforowy PSBS 13,8V/24x0,3A/17Ah**
- PSBS 10A12C + 3xLB8 24x0,3A (AWZ577 lub AWZ580) + 17Ah

3. **Zasilacz buforowy PSBS 13,8V/10x1A/17Ah**
- PSBS 10A12C + LB8 8x1A (AWZ579 lub AWZ580) + LB2 2x1A (AWZ585 lub AWZ586) + 17Ah
4. **Zasilacz buforowy PSBS 13,8V/8x1A/17Ah**
- PSBS 10A12C + LB8 8x1A (AWZ579 lub AWZ580) + 17Ah
5. **Zasilacz buforowy PSBS 13,8V/2x12V/2x5A/17Ah**
- PSBS 10A12C + 2xRN500 (13,8V/12V) + 17Ah
6. **Zasilacz buforowy PSBS 13,8V/2x12V/16x0,5A/17Ah**
- PSBS 10A12C + 2xRN500 (13,8V/12V) + 2xLB8 16x0,5A (AWZ578 lub AWZ580) + 17Ah
7. **Zasilacz buforowy PSBS 13,8V/2x12V/10x1A/17Ah**
- PSBS 10A12C + 2xRN500 (13,8V/12V) + 2xLB8 10x1A (AWZ579 lub AWZ580) + 17Ah
8. **Zasilacz buforowy PSBS 13,8V/2x12V/8x1A/17Ah**
- PSBS 10A12C + 2xRN500 (13,8V/12V) + 2xLB4 8x1A (AWZ575 lub AWZ576) + 17Ah
9. **Zasilacz buforowy PSBS 13,8V/4x5V÷7,4V/4x2A/17Ah**
- PSBS 10A12C + 4xDCDC20 (5V÷7,4V/4x2A) + 17Ah
10. **Zasilacz buforowy PSBS 13,8V/2x5V÷7,4V/8x0,5A/17Ah**
- PSBS 10A12C + 2xDCDC20 (5V÷7,4V/2A) + 2xLB4 8x0,5A (AWZ574 lub AWZ576) + 17Ah

1.2. Schemat blokowy (rys.1).

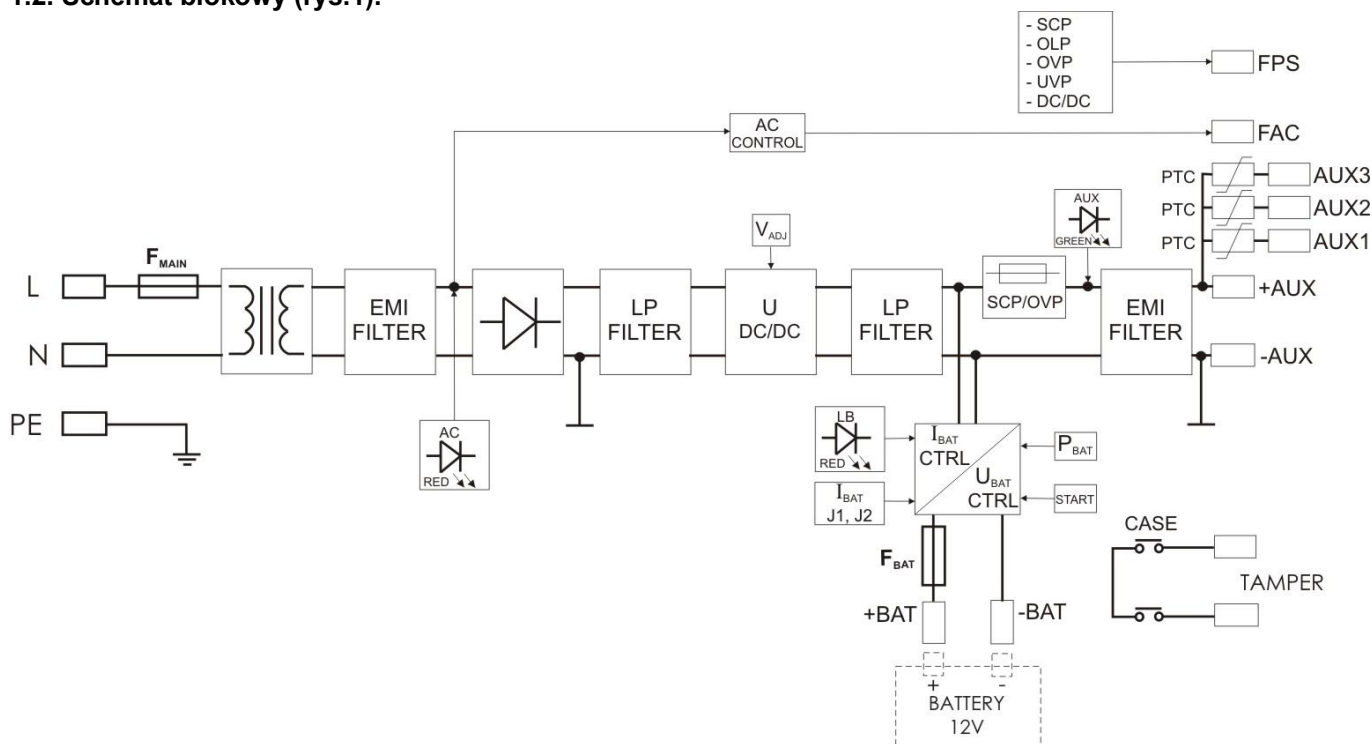











Rys.1. Schemat blokowy zasilacza.

1.3. Opis elementów i złącza zasilacza (tab.1, tab.2, rys.2, rys.3).

Tabela 1.

Element nr [Rys. 2]	Opis
[1]	F_{BAT} bezpiecznik w obwodzie akumulatora
[2]	START przycisk (uruchomienie zasilacza z akumulatora)
[3]	P_{BAT} ; zworka - konfiguracja funkcji ochrony akumulatora UVP <ul style="list-style-type: none"> • $P_{BAT} = \blacksquare$ funkcja ochrony (odłączenia) akumulatora wyłączona • $P_{BAT} = \square$ funkcja ochrony (odłączenia) akumulatora włączona Opis: \blacksquare zworka założona, \square zworka zdjęta
[4]	V_{ADJ} potencjometr, regulacja napięcia DC
[5]	+AUX- +AUX1- +AUX2- +AUX3- Wyjścia zasilania DC (+AUX= +U, -AUX=GND)
[6]	O1, O2, O3, AUX - sygnalizacja optyczna pracy zasilacza
[7]	AC - dioda LED sygnalizująca obecność napięcia AC
[8]	LB - dioda LED sygnalizująca ładowanie baterii
[9]	OVP - dioda LED sygnalizująca zadziałanie zabezpieczenia nadnapięciowego OVP

[10]	<p>I_{BAT}(J1, J2); zworki- konfiguracja prądu ładowania akumulatora</p> <ul style="list-style-type: none"> • J1=  J2=  I_{bat} = 0,7A • J1=  J2=  I_{bat} = 2,1A • J1=  J2=  I_{bat} = 3,6A • J1=  J2=  I_{bat} = 4,8A <p>Opis:  zworka założona,  zworka zdjęta</p>
[11]	<p>+BAT - Wyjście zasilania DC akumulatora (+BAT = czerwony, -BAT = czarny)</p>
[12]	<p>FAC - wyjście techniczne braku sieci AC – typu OC (open collector) poziom hi-Z = stan: awaria zasilania AC poziom L = stan: zasilanie AC</p>
[13]	<p>FPS - wyjście techniczne stanu pracy zasilacza – typu OC (open collector) poziom hi-Z = stan: awaria poziom L = stan: praca poprawna</p>
[14]	<p>Złącze sygnalizacji LED</p>

Tab.1. Elementy płyty PCB zasilacza (patrz rys. 2).

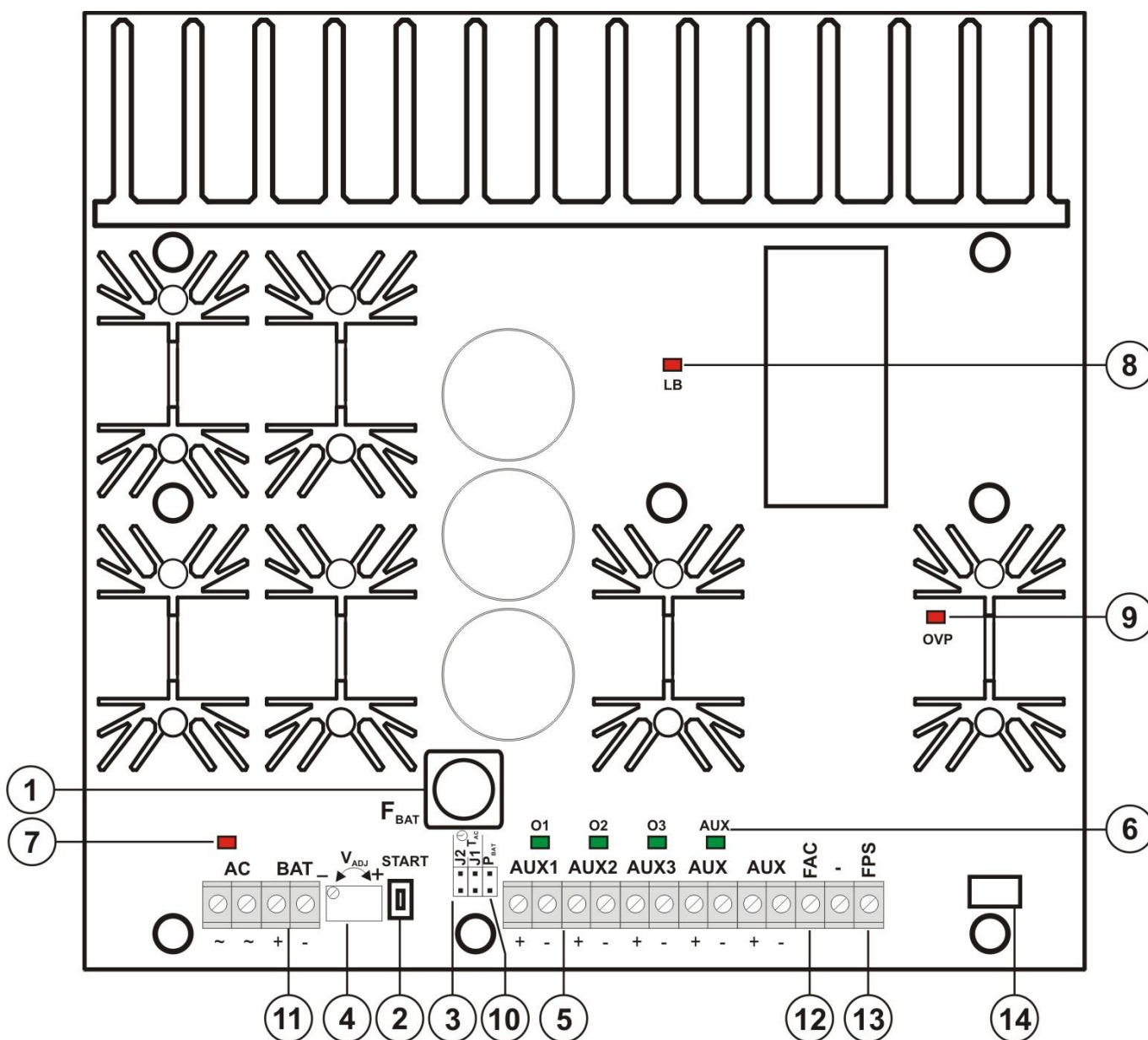

Rys.2. Widok płyty PCB zasilacza.

Tabela 2.

Element nr [Rys. 3]	Opis wyjść zasilacza
[1]	Transformator separacyjny
[2]	Płytki zasilacza (tab. 1)
[3]	TAMPER mikrowyłącznik (styki) ochrony antysabotażowej (NC)
[4]	F _{MAIN} bezpiecznik w obwodzie zasilania (230 V AC)
[5]	L-N złącze zasilania 230 V AC, PE - Złącze ochrony przeciwporażeniowej
[6]	Konektory akumulatora: +BAT = czerwony, - BAT = czarny

Tab.2. Elementy zasilacza (patrz rys. 3).

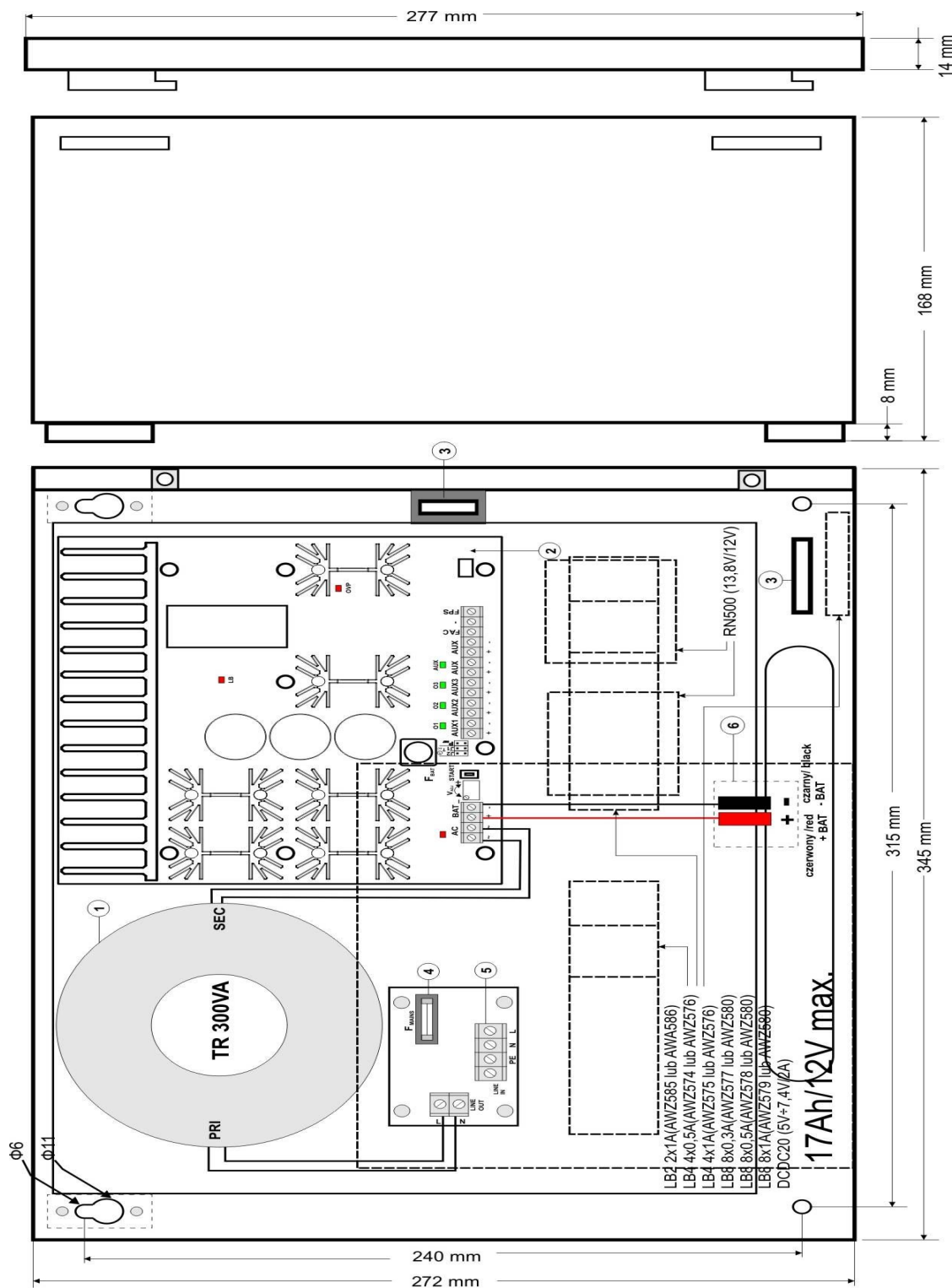

Rys.3. Widok zasilacza.

1.4. Parametry techniczne:

- parametry elektryczne (tab.3)
- parametry mechaniczne (tab.4)
- bezpieczeństwo użytkowania (tab.5)
- parametry eksploatacyjne (tab.6)

Parametry elektryczne (tab. 3).

Napięcie zasilania	230V AC (-15%/+10%)
Pobór prądu	1,1A
Częstotliwość zasilania	50Hz
Moc zasilacza	138W
Sprawność	71%
Napięcie wyjściowe	11,0V ÷ 13,8V DC – praca buforowa 10,0V ÷ 13,8V DC – praca bateryjna
Prąd wyjściowy	10A (bez akumulatora), wyjście AUX 9,3A + 0,7A ładowanie akumulatora 7,9A + 2,1A ładowanie akumulatora 6,4A + 3,6A ładowanie akumulatora 5,2A + 4,8A ładowanie akumulatora lub 3 x 2,5A – wyjścia +AUX1-, +AUX2-, +AUX3-
Czas narastania, opadania i podtrzymania napięcia wyjściowego	20ms / 30ms / 50ms
Zakres regulacji napięcia wyjściowego	12,0V ÷ 14,5V DC
Napięcie tętnienia	50mV p-p max.
Pobór prądu przez układy zasilacza	20mA max. – praca bateryjna
Prąd ładowania akumulatora	0,7A / 2,1A / 3,6A / 4,8A - konfiguracja zworki I _{BAT} (J1, J2)
Zabezpieczenie przed zwarcie SCP	200% ÷ 250% mocy zasilacza, tryb hiccup – 13A/200ms i/lub uszkodzenie bezpiecznika topikowego w obwodzie akumulatora (wymaga wymiany wkładki topikowej)
Zabezpieczenie przed przeciążeniem OLP	110% ÷ 150% mocy zasilacza – elektroniczne. Odłączenie wyjść zasilacza – ponowne załączenie automatycznie po odłączeniu obwodu wyjściowego DC
Zabezpieczenie nadnapięciowe OVP	U > 16,5V, odłączenie napięcia wyjściowego, przywracane automatycznie (odłączenie AUX+)
Zabezpieczenie w obwodzie akumulatora SCP i odwrotna polaryzacja podłączenia	10A - ograniczenie prądu, bezpiecznik topikowy F _{BAT} (awaria wymaga wymiany wkładki topikowej)
Zabezpieczenie akumulatora przed nadmiernym rozładowaniem UVP	U < 10,0V (± 5%) – odłączenie (-BAT) akumulatora, konfiguracja zworką P _{BAT}
Zabezpieczenie antysabotażowe: - TAMPER wyjście sygnalizujące otwarcie obudowy zasilacza	- mikrowyłącznik x2, styki NC (obudowa zamknięta i zamontowana na podłożu), 0,5A@50V DC (max.)
Wyjścia techniczne: - FAC; wyjście sygnalizujące awarię zasilania AC - FPS; wyjście techniczne stanu pracy zasilacza	- typ OC, 50mA max. stan normalny: poziom L (0V), awaria: poziom hi-Z, opóźnienie 10s. - typ OC, 50mA max. stan normalny: L (0V), awaria: poziom hi-Z (powrót automatyczny po wznowieniu prawidłowej pracy)
Bezpiecznik F _{BAT}	T 10A / 250V
Bezpiecznik F _{MAIN}	T 6,3A / 250V

Parametry mechaniczne (tab. 4).

Wymiary obudowy	350 x 277 x 168 (345 x 272 x 160+8) (WxHxD) [mm] (+/- 2)
Mocowanie	315 x 240 x Φ 6 x 4szt (WxH)
Miejsce na akumulator	17Ah / 12V (SLA) max.
Waga netto/brutto	8,10 / 8,60 kg
Obudowa	Blacha stalowa DC01 1,2mm, RAL 9003
Zamykanie	Wkręt walcowy x 2 (z czoła), możliwość montażu zamka
Złącza	Zasilanie: Φ0,41-2,5 Wyjścia: Φ0,41÷2,5 Wyjścia akumulatora BAT: konektory Φ6 (M6-0-2,5) Wyjście TAMPER: przewody
Uwagi	Obudowa posiada dystans od podłoża montażowego w celu prowadzenia okablowania, chłodzenie konwekcyjne

Bezpieczeństwo użytkowania (tab.5).

Klasa ochronności PN-EN 60950-1:2007	I (pierwsza)
Stopień ochrony PN-EN 60529: 2002 (U)	IP20
Wytrzymałość elektryczna izolacji: - pomiędzy obwodem wejściowym (sieciowym) a obwodami wyjściowymi zasilacza (I/P-O/P) - pomiędzy obwodem wejściowym a obwodem ochronnym PE (I/P-FG) - pomiędzy obwodem wyjściowym a obwodem ochronnym PE (O/P-FG)	3000 V/AC min. 1500 V/AC min. 500 V/AC min.
Rezystancja izolacji: - pomiędzy obwodem wejściowym a wyjściowym lub ochronnym	100MΩ, 500V DC

Parametry eksploatacyjne (tab.6).

Temperatura pracy	-10°C...+40°C
Temperatura składowania	-20°C...+60°C
Wilgotność względna	20%...90%, bez kondensacji
Wibracje w czasie pracy	niedopuszczalne
Udary w czasie pracy	niedopuszczalne
Nasłonecznienie bezpośrednie	niedopuszczalne
Wibracje i udary w czasie transportu	Wg PN-83/T-42106

2. Instalacja.**2.1 Wymagania.**

Zasilacz buforowy przeznaczony jest do montażu przez wykwalifikowanego instalatora, posiadającego odpowiednie (wymagane i konieczne dla danego kraju) zezwolenia i uprawnienia do przyłączania (ingerencji) w instalacje 230V AC oraz instalacje niskonapięciowe. Urządzenie powinno być zamontowane w pomieszczeniach zamkniętych zgodnie z II klasą środowiskową, o normalnej wilgotności powietrza (RH=90% maks. bez kondensacji) i temperaturze z zakresu -10°C do +40°C. Zasilacz powinien pracować w pozycji pionowej tak, aby zapewnić swobodny, konwekcyjny przepływ powietrza przez otwory wentylacyjne obudowy. Zasilacz dostarcza napięcia **13,8 V DC** o wydajności prądowej:



1. Prąd wyjściowy 10A (bez akumulatora)
2. Prąd wyjściowy 9,3A + 0,7A ładowanie akumulatora
3. Prąd wyjściowy 7,9A + 2,1A ładowanie akumulatora
4. Prąd wyjściowy 6,4A + 3,6A ładowanie akumulatora
5. Prąd wyjściowy 5,2A + 4,8A ładowanie akumulatora

Sumaryczny prąd odbiorników + akumulator wynosi max 10A

Ponieważ zasilacz zaprojektowany jest do pracy ciągłej nie posiada wyłącznika zasilania, dlatego należy zapewnić właściwą ochronę przeciążeniową w obwodzie zasilającym. Należy także poinformować użytkownika o sposobie odłączenia zasilacza od napięcia sieciowego (najczęściej poprzez wydzielenie i oznaczenie odpowiedniego bezpiecznika w skrzynce bezpiecznikowej). Instalacja elektryczna powinna być wykonana według obowiązujących norm i przepisów.

2.2 Procedura instalacji.

1. **Przed przystąpieniem do instalacji należy upewnić się, że napięcie w obwodzie zasilającym 230V AC jest odłączone.**
2. Zamontować zasilacz w wybranym miejscu i doprowadzić przewody połączeniowe.
3. Przewody zasilania (230V AC) podłączyć do zacisków L-N zasilacza. Przewód uziemiający podłączyć do zacisku oznaczonego symbolem uziemienia PE. Połączenie należy wykonać kablem trójżyłowym (z żółto-zielonym przewodem ochronnym ). Przewody zasilające należy doprowadzić do odpowiednich zacisków płytki przyłączeniowej, poprzez przepust izolacyjny.



Szczególnie starannie należy wykonać obwód ochrony przeciwporażeniowej: żółto-zielony przewód ochronny kabla zasilającego musi być dołączony z jednej strony do zacisku oznaczonego  w obudowie zasilacza. Praca zasilacza bez poprawnie wykonanego i sprawnego technicznie obwodu ochrony przeciwporażeniowej jest NIEDOPUSZCZALNA! Grozi uszkodzeniem urządzeń, porażeniem prądem elektrycznym.

4. Podłączyć przewody odbiorników do złączy +AUX-, +AUX1-, +AUX2-, +AUX3- kostki zaciskowej na płycie zasilacza.
5. W razie potrzeby podłączyć przewody od urządzeń do wyjść technicznych:
- FAC; sygnalizacja stanu AC (centrala alarmowa, kontroler, sygnalizator, dioda LED itp.).

- FPS; wyjście techniczne stanu pracy zasilacza.
 - TAMPER; sygnalizacja otwarcia lub oderwania obudowy zasilacza.
6. Za pomocą zworek I_{BAT} (J1, J2) należy określić maksymalny prąd ładowania akumulatora, uwzględniając parametry akumulatora (patrz tabela tab.1).
 7. Za pomocą zworki P_{BAT} należy określić, czy ma być włączona/wyłączona funkcja odłączenia rozładowanego akumulatora U<10V (+/-5%). **Ochrona akumulatora jest włączona w przypadku zdjętej zworki P_{BAT}.**
 8. Załączyć zasilanie 230V AC (dioda AC powinna świecić na stałe, diody AUX, O1, O2, O3 powinny świecić na stałe).
 9. Sprawdzić napięcie wyjściowe (napięcie zasilacza bez obciążenia powinno wynosić 13,6V÷13,9V, w czasie ładowania akumulatora 11,0V÷13,8V). Jeżeli wartość napięcia wymaga korekty należy dokonać nastawy za pomocą potencjometru V_{ADJ}, monitorując napięcie na wyjściu AUX zasilacza.
 10. Podłączyć akumulator zgodnie z oznaczeniami: +BAT czerwony do 'plusa', -BAT czarny do 'minusa', (dioda LB czerwona powinna zaświecić i intensywność świecenia powinna maleć z czasem ładowania).
 11. Po wykonaniu testów i kontroli działania zamknąć zasilacz itp.

3. Sygnalizacja pracy modułu zasilacza.

3.1 Sygnalizacja optyczna.

Zasilacz wyposażony jest w dwie diody na przednim panelu:

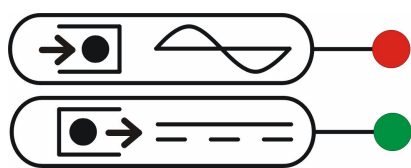

CZERWONA DIODA:

- świeci - zasilacz zasilany napięciem 230 V AC
- nie świeci - brak zasilania 230 V AC

ZIELONA DIODA:

- świeci - napięcie DC na wyjściu zasilacza AUX
- nie świeci - brak napięcia DC na wyjściu zasilacza AUX

Ponadto zasilacz wyposażony jest

w diody sygnalizujące stan pracy: AC, LB, AUX, O1, O2, O3, UVP umieszczone na PCB modułu zasilacza:

- **AC - dioda czerwona:** w stanie normalnym (zasilanie AC) dioda świeci światłem ciągłym. Brak zasilania AC sygnalizowane jest poprzez zgaszenie diody AC.
- **LB - dioda czerwona:** sygnalizuje proces ładowania akumulatora, intensywność świecenia uzależniona jest od prądu ładowania.
- **AUX - dioda zielona:** sygnalizuje stan zasilania DC na wyjściu głównym zasilacza. W stanie normalnym świeci światłem ciągłym, w przypadku zwarcia lub przeciążenia wyjścia dioda jest zgaszona.
- **O1, O2, O3 - diody zielone:** sygnalizują stan zasilania DC na wyjściach AUX1, AUX2, AUX3 zabezpieczonych niezależnie bezpiecznikami polimerowymi 2,5A. W stanie normalnym świecą światłem ciągłym, w przypadku zwarcia lub przeciążenia wyjścia dioda jest zgaszona.
- **OVP (rys.2) – dioda czerwona:** sygnalizuje zadziałanie zabezpieczenia nadnapięciowego OVP. W stanie normalnym dioda jest zgaszona, w przypadku przekroczenia napięcia przetwornicy powyżej 16,5V świeci światłem ciągłym.

3.2 Wyjścia techniczne.

Zasilacz posiada wyjścia sygnalizacyjne:

- **FAC - wyjście brak zasilania AC:** - wyjście typu OC sygnalizuje utratę zasilania AC. W stanie normalnym, przy zasilaniu 230V AC wyjście jest zwarte do masy (stan L – 0V), w przypadku utraty zasilania zasilacz przełączy wyjście w stan wysokiej impedancji hi-Z po upływie czasu 10s.
- **FPS - wyjście techniczne stanu pracy zasilacza:** wyjście typu OC sygnalizuje wystąpienie przynajmniej jednej z awarii: SCP, OLP, OVP, UVP, awaria przetwornicy napięcia DC/DC. W stanie normalnym (przy poprawnej pracy) wyjście jest zwarte do masy (stan L – 0V), w przypadku wystąpienia awarii wyjście jest przełączane w stan wysokiej impedancji hi-Z.
- **TAMPER - wyjście sygnalizacji sabotażu obudowy zasilacza:** wyjście typu styki bezpotencjałowe sygnalizujące stan drzwiczek i mocowanie do podłoża: zasilacz zamknięty i zamocowany do podłoża: NC zasilacz otwarty i/lub niepoprawnie zamocowany (np. oderwany od podłoża) : NO.

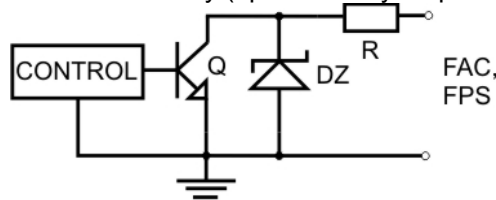

Rys. 4. Schemat elektryczny wyjść OC.

4. Obsługa oraz eksploatacja.

4.1 Przeciążenie lub zwarcie wyjścia zasilacza.

Obwód wyjściowy zasilacza został wyposażony w elektroniczne zabezpieczenie prądowe. W przypadku przekroczenia dopuszczalnej wartości prądu wyjściowego I_{max} nastąpi odłączenie wyjścia zasilacza co zostanie zasygnalizowane poprzez zgaszenie diod O1, O2, O3 oraz AUX. Ponowne załączenie napięcia nastąpi automatycznie ale dopiero po odłączeniu odbiorników od wyjścia.

Dodatkowo wyjścia AUX1, AUX2, AUX3 zasilacza zabezpieczone są niezależnie z wykorzystaniem bezpieczników polimerowych PTC. W przypadku obciążenia wyjścia prądem przekraczającym 2,5A następuje automatyczne odłączenie napięcia wyjściowego sygnalizowane przez zgaszenie zielonej diody O1, O2 lub O3. Przywrócenie napięcia na wyjściu wymaga odłączenia obciążenia od wyjścia na okres conajmniej 1min.

W przypadku zwarcia wyjścia AUX, BAT (obciążenie 200% ÷ 250% mocy zasilacza) lub odwrotnego podłączenia akumulatora następuje trwałe uszkodzenie bezpiecznika F_{BAT} w obwodzie akumulatora. Przywrócenie napięcia na wyjściu BAT wymaga wymiany bezpiecznika.

4.2 Praca bateryjna.

W przypadku zaniku napięcia sieciowego następuje natychmiastowe przełączenie na zasilanie akumulatorowe.

W celu uruchomienia pracy zasilacza z samego akumulatora należy podłączyć konektory BAT zgodnie z oznaczeniami: +BAT czerwony do 'plusa', -BAT czarny do 'minusa' akumulatora oraz należy nacisnąć i przytrzymać 5s przycisk START na płycie urządzenia.



Zasilacz jest wyposażony w układ odłączenia rozładowanego akumulatora (UVP), konfiguracja funkcji: poprzez zworkę P_{BAT} . Ochrona akumulatora jest włączona w przypadku zdjętej zworki P_{BAT} .

4.3 Konserwacja.

Wszelkie zabiegi konserwacyjne można wykonywać po odłączeniu zasilacza od sieci elektroenergetycznej. Zasilacz nie wymaga wykonywania żadnych specjalnych zabiegów konserwacyjnych jednak w przypadku znacznego zapylenia wskazane jest jedynie odkurzenie jego wnętrza sprężonym powietrzem. W przypadku wymiany bezpiecznika należy używać zamienników zgodnych z oryginalnymi.



OZNAKOWANIE WEEE

Zużytego sprzętu elektrycznego i elektronicznego nie wolno wyrzucać razem ze zwykłymi domowymi odpadami. Według dyrektywy WEEE obowiązującej w UE dla zużytego sprzętu elektrycznego i elektronicznego należy stosować oddzielne sposoby utylizacji.

W Polsce zgodnie z przepisami ustawy o zużytym sprzęcie elektrycznym i elektronicznym zabronione jest umieszczanie łącznie z innymi odpadami zużytego sprzętu oznakowanego symbolem przekreślonego kosza. Użytkownik, który zamierza się pozbyć tego produktu, jest obowiązany do oddania ww. do punktu zbierania zużytego sprzętu. Punkty zbierania prowadzone są m. in. przez sprzedawców hurtowych i detalicznych tego sprzętu oraz gminne jednostki organizacyjne prowadzące działalność w zakresie odbierania odpadów. Prawidłowa realizacja tych obowiązków ma znaczenie zwłaszcza w przypadku, gdy w zużytym sprzęcie znajdują się składniki niebezpieczne, które mają negatywny wpływ na środowisko i zdrowie ludzi.

UWAGA! Zasilacz współpracuje z akumulatorem ołowiowo-kwasowym (SLA). Po okresie eksploatacji nie należy go wyrzucać, lecz zutylizować w sposób zgodny z obowiązującymi przepisami.

OGÓLNE WARUNKI GWARANCJI

1. Pulsar K. Bogusz Sp.j. (producent) udziela pięcioletniej gwarancji jakości na urządzenia, liczonej od daty produkcji urządzenia.
2. Gwarancja obejmuje nieodpłatną naprawę lub wymianę na odpowiednik funkcjonalny (wyboru dokonuje producent) niesprawnego urządzenia z przyczyn zależnych od producenta, w tym wad produkcyjnych i materiałowych, o ile wady zostały zgłoszone w okresie gwarancji (pkt.1).
3. Podlegający gwarancji sprzęt należy dostarczyć do punktu, w którym został on zakupiony lub bezpośrednio do siedziby producenta.
4. Gwarancją objęte są urządzenia kompletne z pisemnie określonym rodzajem wady w poprawnie wypełnionym zgłoszeniu reklamacyjnym.
5. Producent, w razie uwzględnienia reklamacji, zobowiązuje się do dokonania napraw gwarancyjnych w możliwie najkrótszym terminie, nie dłuższym jednak niż 14 dni roboczych od daty dostarczenia urządzenia do serwisu producenta.
6. Okres naprawy z pkt. 5 może być przedłużony w przypadku braku możliwości technicznych dokonania naprawy oraz w przypadku sprzętu przyjętego warunkowo do serwisu ze względu na niedopełnienie warunków gwarancji przez reklamującego.
7. Wszelkie usługi serwisowe wynikające z gwarancji dokonywane są wyłącznie w serwisie producenta.
8. Gwarancją nie są objęte wady urządzenia wynikłe z:
 - przyczyn niezależnych od producenta,
 - uszkodzeń mechanicznych,
 - nieprawidłowego przechowywania i transportu,
 - użytkownika niezgodnego z zaleceniami instrukcji obsługi lub przeznaczeniem urządzenia,
 - zdarzeń losowych, w tym wyładowań atmosferycznych, awarii sieci energetycznej, pożaru, zalania, działania wysokich temperatur i czynników chemicznych,
 - niewłaściwej instalacji i konfiguracji (niezgodnej z zasadami zawartymi w instrukcji),
9. Utratę uprawnień wynikających z gwarancji w każdym wypadku powoduje stwierdzenie dokonania zmian konstrukcyjnych lub napraw poza serwisem producenta lub, gdy w urządzeniu w jakikolwiek sposób zmieniono lub uszkodzono numery seryjne lub nalepki gwarancyjne.
10. Odpowiedzialność producenta względem nabywcy ogranicza się do wartości urządzenia ustalonej według ceny hurtowej sugerowanej przez producenta z dnia zakupu.
11. Producent nie ponosi odpowiedzialności za szkody powstałe w wyniku uszkodzenia, wadliwego działania lub niemożliwości korzystania z urządzenia, w szczególności, jeśli wynika to z niedostosowania się do zaleceń i wymagań zawartych w instrukcji lub zastosowania urządzenia.

Pulsar K.Bogusz Sp.j.

Siedlec 150, 32-744 Łapczyca, Poland
 Tel. (+48) 14-610-19-40, Fax. (+48) 14-610-19-50
 e-mail: biuro@pulsar.pl, sales@pulsar.pl
 http:// www.pulsar.pl, www.zasilacze.pl