

# Podręcznik użytkownika

## Wideodomofonu

# Vidos

friendly technology

Charakterystyka systemu	1
Opis stacji bramowych	2
Programowanie stacji bramowych	15
Opis monitorów	29
Obsługa monitora z pamięcią	41
Instalacja	43
Schematy połączeń	44
Obsługa wideodomofonu	63
Karta gwarancyjna	65

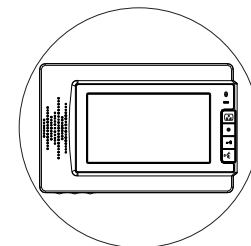
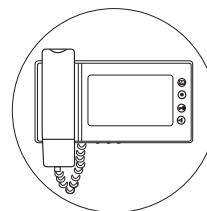
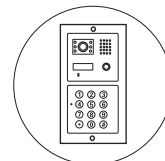

Dystrybutor:

PPHU HERZ  
ul. Ługi 74, 05-400 Otwock  
vidos.info.pl  
tel.(22)788 10 44



## Uwagi wstępne

Zanim przystąpisz do montażu i użytkowania urządzenia prosimy o dokładne zapoznanie się z niniejszą instrukcją obsługi. W razie jakichkolwiek problemów ze zrozumieniem jej treści prosimy o skontaktowanie się ze sprzedawcą urządzenia. Samodzielny montaż urządzenia i jego uruchomienie jest możliwe pod warunkiem posiadania podstawowej wiedzy z zakresu elektroniki oraz używania odpowiednich narzędzi. Zalecane jest dokonywanie montażu urządzenia przez wykwalifikowany personel. Producent nie odpowiada za uszkodzenia mogące wynikać z nieprawidłowego montażu czy eksploatacji urządzenia lub w wyniku dokonywania samodzielnych napraw i modyfikacji.

## Charakterystyka systemu

Wideodomofony Vidos to najwyższej klasy urządzenia, spełniające cały szereg funkcji. Charakteryzują się unikatowym wzornictwem i różnorodnymi możliwościami rozbudowy. System przeznaczony jest zarówno do instalacji w domach jedno jak i wielorodzinnych. Dla wygody użytkowników urządzenia te umożliwiają obsługę dwóch wejść, możliwe jest również podłączenie dodatkowych kamer CCTV. System może być rozbudowany o dodatkowe 3 monitory lub unifony w pełni zaspokajając potrzeby indywidualnego użytkownika. Funkcja podglądu zapewnia możliwość obserwacji obszaru w polu widzenia kamery w stacji bramowej jak również obrazu z dołączonej dodatkowej kamery CCTV. Obrazy można zarejestrować w pamięci wewnętrznej monitorów lub na karcie SD, która jest na wyposażeniu wybranych modeli.

Stacje bramowe wykonane z najwyższej jakości materiałów. Wyposażone w kamery o znakomitych parametrach posiadają podświetlenie LED IR, umożliwiające korzystanie z wideodomofonu także w nocy. Podświetlana na niebiesko klawiatura to nie tylko nowoczesny wygląd ale także dobra widoczność przycisków nawet w całkowitej ciemności. Obiektywy w kamerach posiadają możliwość regulacji kąta widzenia w pionie i poziomie. Umożliwia to dostosowanie stacji do naszych indywidualnych potrzeb. Wszystkie monitory znajdujące się w naszej ofercie współpracują ze wszystkimi stacjami bramowymi. Wyjątkiem jest seria M900, w której możemy rozbudowywać system o monitory z tej samej serii.

## Opis stacji bramowych

### S35

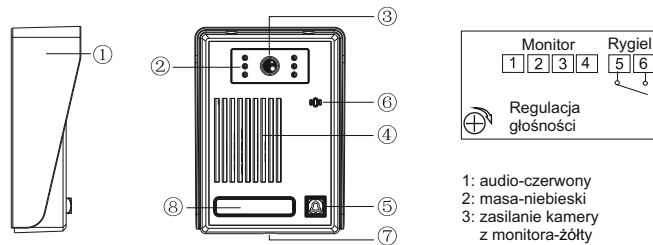

Wymiary: 95x132x44mm

- 1: audio-czerwony
- 2: masa-niebieski
- 3: zasilanie kamery z monitora-żółty
- 4: video-biały

- 5: rygiel
- 6: rygiel

### S36

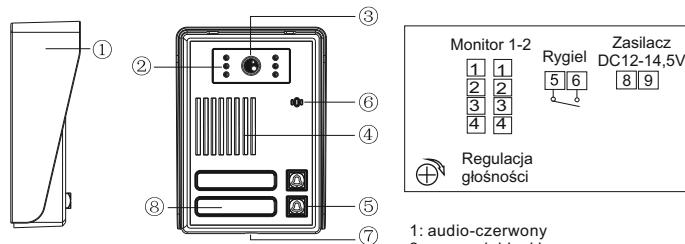

Wymiary: 95x132x43mm

- 1: audio-czerwony
- 2: masa-niebieski
- 3: zasilanie kamery z monitora-żółty
- 4: video-biały

- 5: rygiel
- 6: rygiel

#### Uwaga!

Należy zdjąć zworkę J3 we wszystkich monitorach i unifonach

- 8: zasilacz DC 12-14,5V (+) czerwony
- 9: zasilacz DC 12-14,5V (-) czarny

## S50D

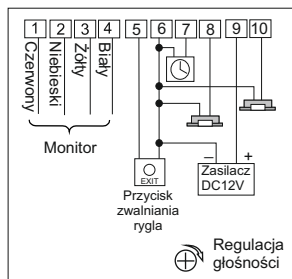
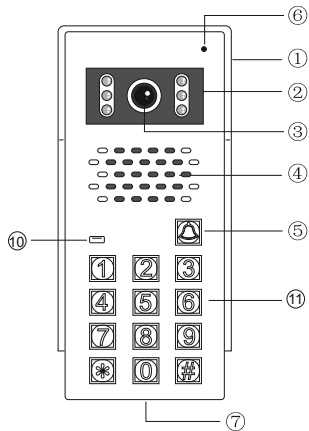

- 1: audio-czerwony
- 2: masa-niebieski
- 3: zasilanie kamery z monitora-żółty
- 4: video-biały
- 5: dodatkowy przycisk zwalniania rygla
- 6: zasilacz DC12-14,5V (-)/rygiel (-)/wylłącznik rygla
- 7: ustawianie czasu dostępu dla użytkownika10-20 i 36-40
- 8: rygiel + (NO)
- 9: zasilacz DC12-14,5V (+)
- 10:zwora elektromagnetyczna lub rygiel rewersyjny(NC)

Wymiary: 75x182x60mm

## S561D

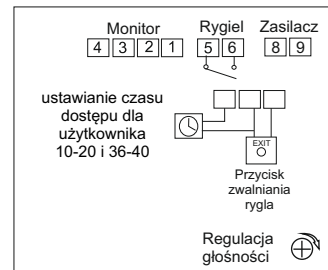
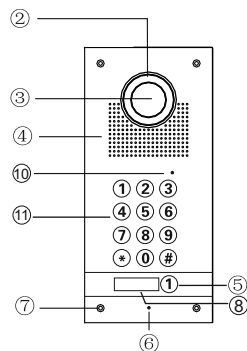

- 1: audio-czerwony
- 2: masa-niebieski
- 3: zasilanie kamery z monitora-żółty
- 4: video-biały
- 5: rygiel
- 6: rygiel
- 8: zasilacz DC12-14,5V(+ ) czerwony
- 9: zasilacz DC12-14,5V (-) czarny

Wymiary: 120x250x51mm

Wymiary puszki: 110x240x46mm

## S551

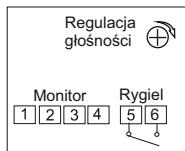
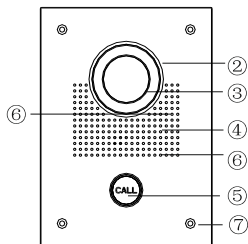

- 1: audio-czerwony
- 2: masa-niebieski
- 3: zasilanie kamery z monitora-żółty
- 4: video-biały
- 5: rygiel-czarny
- 6: rygiel-czarny

Wymiary: 150x203x55mm

Wymiary puszki: 130x183x50mm

## S561A

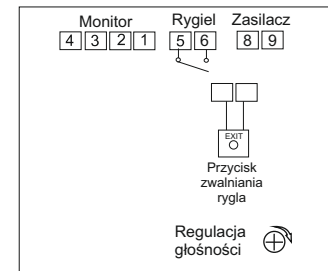
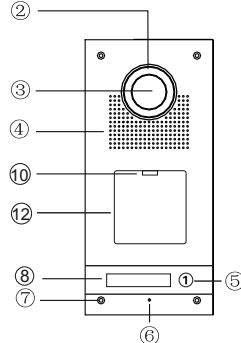

- 1: audio-czerwony
- 2: masa-niebieski
- 3: zasilanie kamery z monitora-żółty
- 4: video-biały
- 5: rygiel
- 6: rygiel
- 8: zasilacz DC12-14,5V (+) czerwony
- 9: zasilacz DC12-14,5V (-) czarny

Wymiary: 120x250x51mm

Wymiary puszki: 110x240x46mm

## S561Z

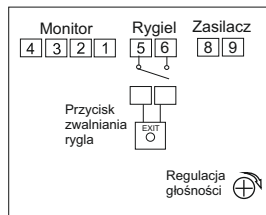
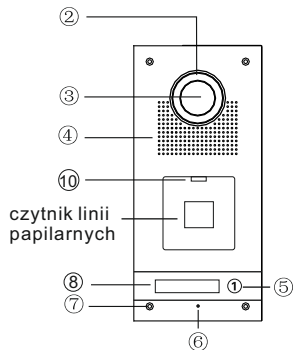

- 1: audio-czerwony  
 2: masa-niebieski  
 3: zasilanie kamery z monitora-żółty  
 4: video-biały  
 5: rygiel  
 6: rygiel  
 8: zasilacz DC12-14,5V (+) czerwony  
 9: zasilacz DC12-14,5V (-) czarny

Wymiary: 120x250x51mm  
 Wymiary puszki: 110x240x46mm

## S562D

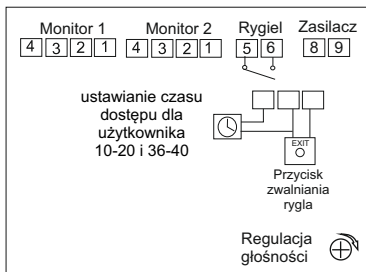
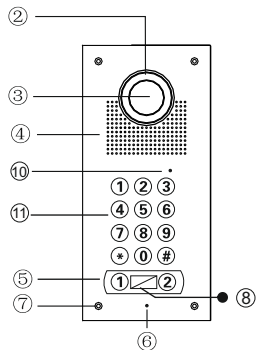

- 1: audio-czerwony  
 2: masa-niebieski  
 3: zasilanie kamery z monitora-żółty  
 4: video-biały  
 5: rygiel  
 6: rygiel  
 8: zasilacz DC12-14,5V (+) czerwony  
 9: zasilacz DC12-14,5V (-) czarny

Wymiary: 120x250x51mm  
 Wymiary puszki: 110x240x46mm

**Uwaga!**  
 Należy zdjąć zworkę J3 we wszystkich monitorach i unifonach

## S562A

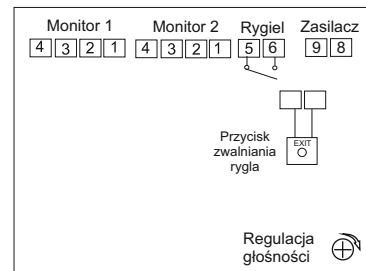
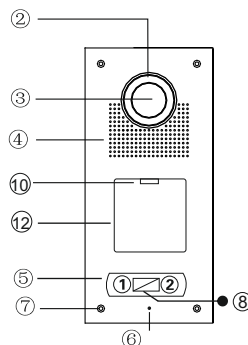

Wymiary: 120x250x51mm  
 Wymiary puszki: 110x240x46mm

**Uwaga!**  
 Należy zdjąć zworkę J3 we wszystkich monitorach i unifonach

## S563 / S564

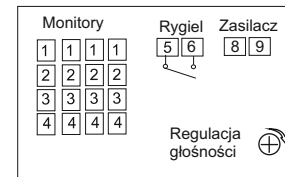
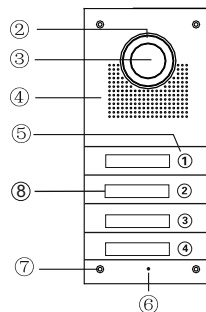

Wymiary: 120x250x51mm  
 Wymiary puszki: 110x240x46mm

**Uwaga!**  
 Należy zdjąć zworkę J3 we wszystkich monitorach i unifonach

- 1: audio-czerwony  
 2: masa-niebieski  
 3: zasilanie kamery z monitora-żółty  
 4: video-biały  
 5: rygiel  
 6: rygiel  
 8: zasilacz DC12-14,5V (+) czerwony  
 9: zasilacz DC12-14,5V (-) czarny

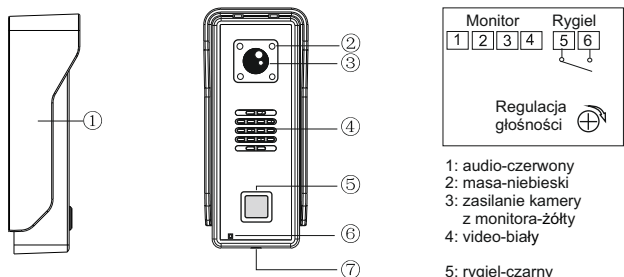

Wymiary: 55x135x39mm

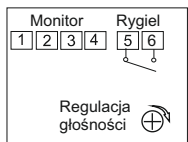

- 1: audio-czerwony
- 2: masa-niebieski
- 3: zasilanie kamery z monitora-żółty
- 4: video-biały
- 5: rygiel-czarny
- 6: rygiel-czarny

## S601Z-2

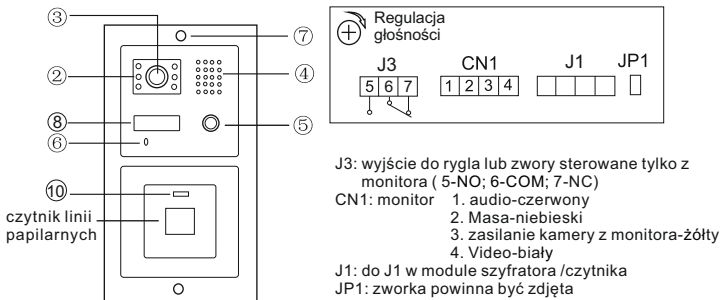

Wymiary: 100x195x38mm  
Wymiary puszki: 96x190x50mm

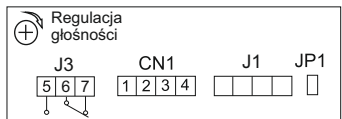

- J3: wyjście do rygla lub zwory sterowane tylko z monitora ( 5-NO; 6-COM; 7-NC)  
CN1: monitor
1. audio-czerwony
  2. Masa-niebieski
  3. zasilanie kamery z monitora-żółty
  4. Video-biały
- J1: do J1 w module szyfratora /czytnika  
JP1: zworka powinna być zdjęta

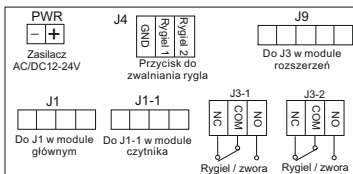

- PWR: zasilacz DC12V-14,5V  
+ : czerwony - : czarny  
J4: dodatkowy przycisk zwalniania rygla  
J9: do J3 w module rozszerzeń  
J1: do J1 w module głównym  
J1-1: do J1-1 w module czytnika  
J3-1: rygiel lub zwora - strefa 1  
J3-2: rygiel lub zwora - strefa 2

## S602 / S603

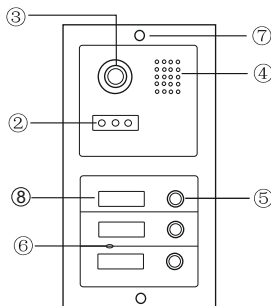

Wymiary: 100x195x38mm  
Wymiary puszki: 96x190x50mm

### Uwaga!

Należy zdjąć zworkę J3 we wszystkich monitorach i unifonach

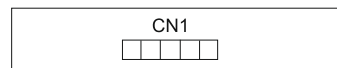

CN1: do CN10 w module głównym

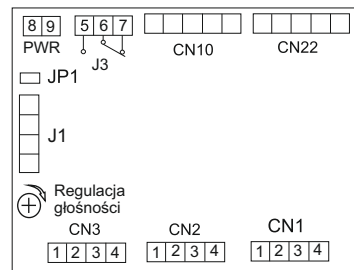

PWR: zasilacz DC12V-14,5V  
8. (+) czerwony  
9. (-) czarny

J3: rygiel lub zwora ( 5-NO; 6-COM; 7-NC)

CN10: do modułu kamery

CN22: do następnego modułu z przyciskami wywołania

JP1: zworkę zdjąć tylko w przypadku podłączenia zamka szyfrowego lub czytnika kart

J1: do J1 w module szyfratora /czytnika

CN1-CN3: monitory

1. audio-czerwony
2. masa-niebieski
3. zasilanie kamery z monitora-żółty
4. Video-biały

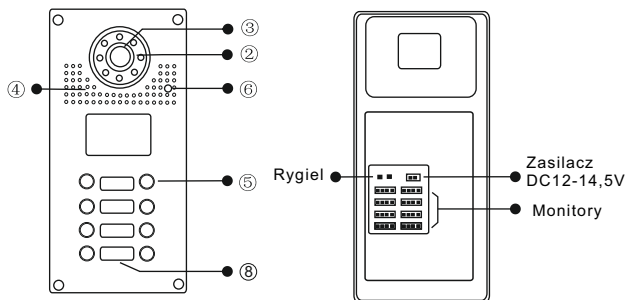

Wymiary: 150x355x55mm;  
Wymiary puszkki: 130x335x50mm

- 1: audio-czerwony
- 2: masa-niebieski
- 3: zasilanie kamery z monitora-żółty
- 4: video-biały
- 5: rygiel
- 6: rygiel
- 8: zasilacz DC12-14,5V (+) czerwony
- 9: zasilacz DC12-14,5V (-) czarny

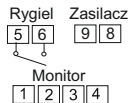

**Uwaga!** Należy zdjąć zworkę J3 we wszystkich monitorach i unifonach

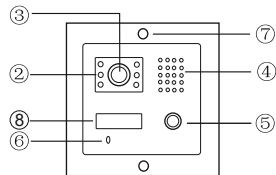

Wymiary: 100x110x38mm  
Wymiary puszkki: 96x105x50mm

- CN1: monitor
1. audio-czerwony
  2. Masa-niebieski
  3. zasilanie kamery z monitora-żółty
  4. video-biały

J3: rygiel lub zwora ( 5-NO; 6-COM; 7-NC)

J1: do modułu szyfrotora /czytnika

JP1: zworkę zdjąć tylko w przypadku podłączenia zamka szyfrowego lub czytnika kart

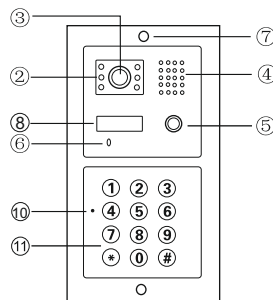

PWR: zasilacz DC12V-14,5V  
+ : czerwony - : czarny

J4: dodatkowy przycisk zwalniania rygla

J9: do J3 w module rozszerzeń

J1: do J1 w module głównym

J1-1: do J1-1 w module czytnika

J3-1: rygiel lub zwora - strefa 1

J3-2: rygiel lub zwora - strefa 2

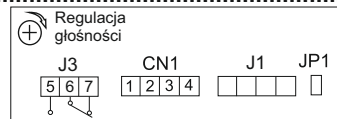

J3: wyjście do rygla lub zwory sterowane tylko z

monitora ( 5-NO; 6-COM; 7-NC)

- CN1: monitor
1. audio-czerwony
  2. Masa-niebieski
  3. zasilanie kamery z monitora-żółty
  4. Video-biały

J1: do J1 w module szyfrotora /czytnika

JP1: zworka powinna być zdjęta

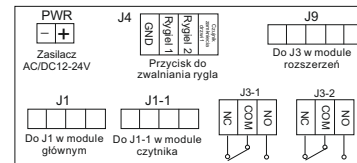

Wymiary: 100x195x38mm

Wymiary puszkki: 96x190x50mm

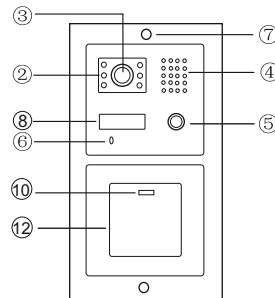

PWR: zasilacz DC12V-14,5V  
+ : czerwony - : czarny

J5: RS485

J4: dodatkowy przycisk zwalniania rygla

J9: do J3 w module rozszerzeń

J1: do J1 w module głównym

J1-1: do J1-1 w module czytnika

J3-1: rygiel lub zwora - strefa 1

J3-2: rygiel lub zwora - strefa 2

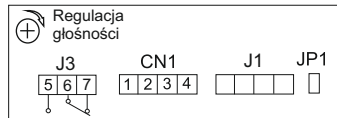

J3: wyjście do rygla lub zwory sterowane tylko z monitora ( 5-NO; 6-COM; 7-NC)

- CN1: monitor
1. audio-czerwony
  2. Masa-niebieski
  3. zasilanie kamery z monitora-żółty
  4. Video-biały

J1: do J1 w module szyfrotora /czytnika

JP1: zworka powinna być zdjęta

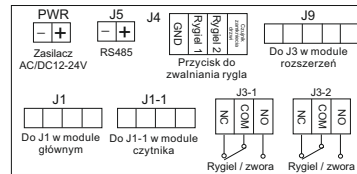

Wymiary: 100x195x38mm

Wymiary puszkki: 96x190x50mm

## S603A-2

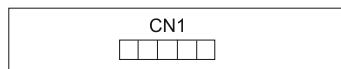
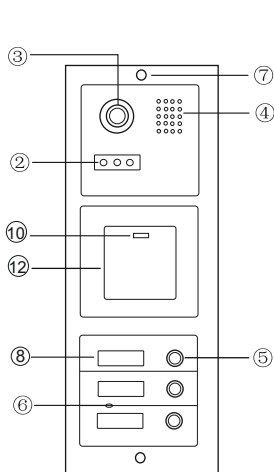

CN1: do CN10 w module głównym

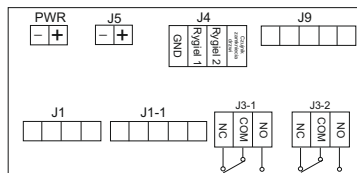

PWR: zasilacz DC12V-14,5V  
+ : czerwony - : czarny

J5: RS485

J4: dodatkowy przycisk zwalniania rygla

J9: do J3 w module rozszerzeń

J1: do J1 w module głównym

J1-1: do J1-1 w module czytnika

J3-1: rygiel lub zwora - strefa 1

J3-2: rygiel lub zwora - strefa 2

Wymiary: 100x280x38mm  
Wymiary puszkki: 96x275x50mm

### Uwaga!

Należy zdjąć zworkę J3 we wszystkich monitorach i unifonach

PWR: zasilacz DC 12-14,5V  
8. (+) czerwony  
9. (-) czarny

J3: wyjście do rygla lub zwory sterowane tylko z monitora (5-NO; 6-COM; 7-NC)

CN10: do modułu kamery

CN22: do następnego modułu z przyciskami wywołania

JP1: zworka powinna być zdjęta

J1: do J1 w module szyfratora /czytnika

CN1-CN3: monitory

1. audio-czerwony
2. Masa-niebieski
3. zasilanie kamery z monitora-żółty
4. Video-biały

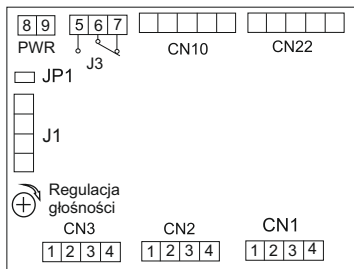

## S603D-2

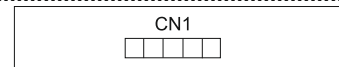
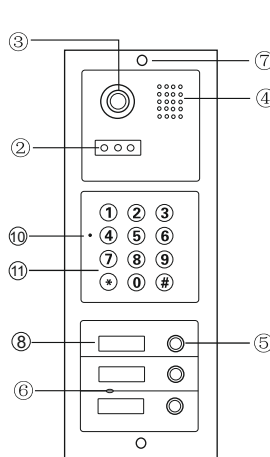

CN1: do CN10 w module głównym

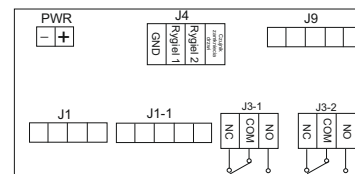

PWR: zasilacz DC12V-14,5V  
+ : czerwony - : czarny

J4: dodatkowy przycisk zwalniania rygla

J9: do J3 w module rozszerzeń

J1: do J1 w module głównym

J1-1: do J1-1 w module czytnika

J3-1: rygiel lub zwora - strefa 1

J3-2: rygiel lub zwora - strefa 2

Wymiary: 100x280x38mm  
Wymiary puszkki: 96x275x50mm

### Uwaga!

Należy zdjąć zworkę J3 we wszystkich monitorach i unifonach

PWR: zasilacz DC 12-14,5V  
8. (+) czerwony  
9. (-) czarny

J3: wyjście do rygla lub zwory sterowane tylko z monitora (5-NO; 6-COM; 7-NC)

CN10: do modułu kamery

CN22: do następnego modułu z przyciskami wywołania

JP1: zworka powinna być zdjęta

J1: do J1 w module szyfratora /czytnika

CN1-CN3: monitory

1. audio-czerwony
2. Masa-niebieski
3. zasilanie kamery z monitora-żółty
4. Video-biały

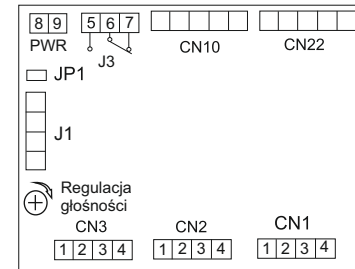

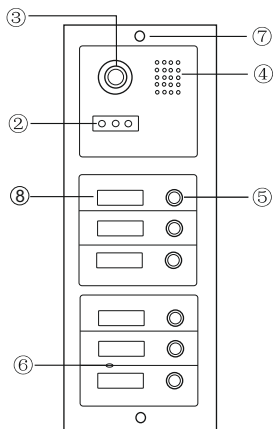

Wymiary: 100x280x38mm  
Wymiary puszki: 96x275x50mm

**Uwaga!**

Należy zdjąć zwórkę J3 we wszystkich monitorach i unifonach

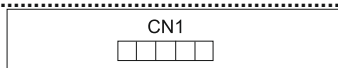

CN1: do CN10 w module głównym

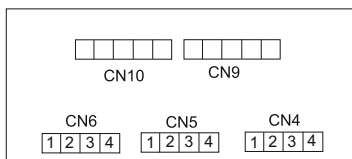

CN10: do następnego modułu z przyciskami wywołania  
CN9: do CN22 w module głównym  
CN4-CN6: monitory  
1. audio-czerwony  
2. masa-niebieski  
3. zasilanie kamery z monitora-żółty  
4. Video-biały

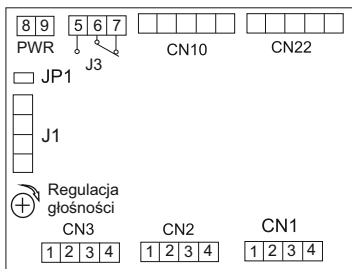

PWR: zasilacz DC12V-14,5V  
8. (+) czerwony  
9. (-) czarny

J3: rygiel lub zwora ( 5-NO; 6-COM; 7-NC)  
CN10: do modułu kamery  
CN22: do następnego modułu z przyciskami wywołania  
JP1: zwórkę zdjąć tylko w przypadku podłączenia zamka szyfrowego lub czytnika kart  
J1: do J1 w module szyfratora /czytnika

CN1-CN3: monitory  
1. audio-czerwony  
2. Masa-niebieski  
3. zasilanie kamery z monitora-żółty  
4. Video-biały

NR	OPIS KAMERY
①	Daszek
②	LED
③	Kamera
④	Głośnik
⑤	Przycisk wywołania
⑥	Mikrofon
⑦	Śruba mocująca kamerę
⑧	Szyld na nazwisko
⑨	Przepust na przewody
⑩	Dioda sygnalizująca stan pracy szyfratora
⑪	Klawiatura
⑫	Czytnik kart

DANE TECHNICZNE	
Zasilanie	DC 12V z monitora
Pobór mocy	W czasie pracy 1,5W
Kąt widzenia kamery	Okolo 70°
Przetwornik	1/3
Minimalne oświetlenie	0,05 Lux
Zakres temperatur pracy	-25°C~+55°C
IP	55
Podświetlenie	LED



## Programowanie stacji bramowej z czytnikiem zbliżeniowym S601A-2; S603A-2

Czytnik zbliżeniowy w panelach z serii 600 obsługuje 2 strefy. Maksymalna ilość użytkowników: 1000 (Strefa I); 10 (Strefa II).

### W komplecie z urządzeniem jest pilot PL12 niezbędny do dodawania użytkowników i edycji wszystkich funkcji

#### Kod administratora

Fabryczny, początkowy kod administratora ustawiony jest na: 1234

Pamiętaj aby zmienić ten kod na swój własny.

#### 1. Wejście w tryb programowania ( Skieruj pilot PL12 na diodę led )

→ Wpisz **dwukrotnie** kod administratora [1][2][3][4] (led świeci na żółto)

Jesteś w trybie administratora.

Jeżeli nie zostanie wykonana żadna czynność, urządzenie automatycznie opuści tryb programowania po 30 sekundach.

#### 2. Ustawianie długości kodu administratora

Czytnik umożliwia ustawienie kodu o długości od 2 do 6 cyfr. Aby zmienić długość kodu

→ Wejść w tryb programowania przy użyciu pilota PL12.

→ Wybierz [x] 9 (led miga na żółto)

→ Wybierz 04 - usłyszysz długi dźwięk (led miga na żółto)

→ Wprowadź cyfrę od 2 do 6 określającą długość kodu administratora (np. wybranie 2 określi długość kodu na dwie cyfry i umożliwi zaprogramowanie kodu w zakresie od 00-99. Wybranie 5 umożliwi ustawienie kodu pięciocyfrowego w zakresie 00000-99999).

→ Długi dźwięk potwierdza poprawnie wykonaną zmianę długości kodu.

→ Jeśli wprowadzona długość kodu jest taka sama jak wcześniej zapisana w urządzeniu, wtedy usłyszysz 3 krótkie dźwięki. Wybierz inną długość kodu.

→ Aby wyjść z trybu programowania wybierz [#] (led świeci na zielono)



**Po zmianie długości kodu, wszystkie zaprogramowane karty użytkowników zostaną skasowane.**

#### 3. Zmiana kodu administratora

→ Wejść w tryb administratora

→ Wybierz [x] 3, żółta dioda led miga

→ Wprowadź **dwukrotnie** nowy kod administratora ( długość nowego kodu musi być taka sama jak poprzedniego )

→ Długi dźwięk potwierdza poprawnie wykonaną zmianę

[#] wyjście z trybu programowania, dioda led świeci na zielono

#### 4. Dodawanie użytkownika strefy I

→ Wejść w tryb programowania, dioda led miga na żółto

→ Wpisz numer użytkownika (od 000 do 999) dioda led świeci na zielono (jeśli świeci na czerwono, numer jest już zajęty, naciśnij [x][x] aby powrócić i dodaj użytkownika o innym numerze).

→ Zbliź kartę / brelok do czytnika, krótki dźwięk potwierdza dodanie karty

→ [#] wyjście z trybu programowania.

#### 5. Dodawanie użytkownika strefy II

→ Wejść w tryb programowania i wybierz [x] 4

→ Wprowadź dwucyfrowy numer użytkownika (od 00 do 09), led miga na żółto (jeśli świeci na czerwono, numer jest już zajęty, naciśnij [x][x] aby powrócić i wprowadź inny numer).

→ Zbliź kartę / brelok do czytnika, długi dźwięk oznacza poprawne dodanie karty

→ [#] wyjście z trybu programowania.

#### 6. Usuwanie użytkownika strefy I

→ Wejść w tryb programowania

→ Wprowadź numer użytkownika, którego chcesz usunąć (od 000 do 999) dioda led świecąca na czerwono oznacza, że pod tym numerem jest zaprogramowany użytkownik i możesz go usunąć.

→ Wybierz [x][x] aby skasować kartę przypisaną dla użytkownika

→ [#] Powrót do trybu czuwania

#### 7. Usuwanie użytkownika strefy II

→ Wejść w tryb programowania i wybierz [x] 4

→ Wprowadź numer użytkownika, którego chcesz usunąć (od 00 do 09) dioda led świecąca na czerwono oznacza, że pod tym numerem jest zaprogramowany użytkownik.

→ Wybierz [x][x] aby skasować kartę przypisaną dla użytkownika

→ [#] Powrót do trybu czuwania

#### 8. Czas otwarcia wejścia



**WAŻNE:** Ustawienie czasu na 00 powoduje przejście w tryb bistabilny. Zbliżenie karty/breloka do czytnika skutkuje załączeniem przełącznika do czasu ponownego zbliżenia karty. Umożliwia to np. otwarcie wejścia na czas godzin pracy. Po zakończeniu pracy ponownie przykładamy kartę /brelok do czytnika i przełącznik zostaje wyłączony. (należy zastosować odpowiedni elektrozaczep umożliwiający tak długą pracę, większość ma dopuszczalny czas ciągłej pracy ok. 30 min.)

## Aby ustawić czas otwarcia dla strefy I (skieruj pilot PL12 na diodę led)

- Wejść w tryb programowania i wybierz **[X]1**, led miga na żółto
- Wprowadź liczbę od 00 - 99 oznaczającą czas otwarcia w sekundach (wybierając 00 ustalasz bistabilny tryb pracy. Patrz przypis na str.16 )
- Po wpisaniu czasu usłyszysz długi dźwięk, dioda led świeci na żółto
- **[#]**Wyjście z trybu programowania

## Aby ustawić czas otwarcia dla strefy II

- Wejść w tryb programowania i wybierz **[X]5**, led miga na żółto
- Wprowadź liczbę od 00 - 99 oznaczającą czas otwarcia w sekundach (wybierając 00 ustalasz bistabilny tryb pracy. Patrz przypis na str.16 )
- Po wpisaniu czasu usłyszysz długi dźwięk, dioda led świeci na żółto
- **[#]**Wyjście z trybu programowania

## 9. Przywracanie zapomnianego kodu administratora

- Wyłącz zasilanie .  
Włącz zasilanie trzymając jednocześnie **[#]**. Długi dźwięk oznacza poprawne zresetowanie hasła do ustawień fabrycznych **1|2|3|4**

**Jeżeli długość hasła została zmieniona na 2 cyfrowe, po przywróceniu będzie to **1|2**, trzycyfrowe **1|2|3**. HASŁO WPISUJ DWUKROTNIE**

## 10.Usuwanie wszystkich kart użytkowników

- Wejść w tryb programowania i wybierz **[X]8**, led miga na żółto
- Wprowadź 88, usłyszysz długi dźwięk, dioda led świeci na żółto.  
Pamięć kart została wyczyszczona

## 11. Przywracanie ustawień fabrycznych

- Wejść w tryb programowania i wybierz **[X]8**, led miga na żółto
- Wprowadź 99, usłyszysz długi dźwięk. Dioda led świeci na żółto.  
Ustawienia fabryczne zostały przywrócone
- **[#]** Powrót do trybu czuwania

### WAŻNE

- Urządzenie sygnalizuje otwarcie wejścia za pomocą diody led.  
Otwarte strefa I - dioda świeci kolorem **zielonym**  
Otwarte strefa II - dioda świeci kolorem **czerwonym**
- **Czujnik zamknięcia drzwi** zadziała w sytuacji gdy użytkownik skorzysta z wejścia w czasie krótszym niż pozwala na to działanie rygla. Po zamknięciu wejścia czujnik automatycznie odcina dopływ prądu do elektrozamka.  
(funkcja dostępna wyłącznie dla strefy I)
- Jeżeli wprowadzona zostanie błędna komenda, usłyszysz 2 krótkie dźwięki.  
Urządzenie samoczynnie powróci do trybu czuwania po 30 sekundach.
- Jeżeli 5 krotnie wprowadzone zostanie nieprawidłowe hasło, czytnik zostanie zablokowany na 60 sekund. W tym czasie klawiatura będzie nieaktywna.

## Programowanie stacji bramowej z zamkiem szyfrowym S601D-2; S603D-2

Zamek szyfrowy w panelach z serii 600 obsługuje 2 strefy. Maksymalna ilość użytkowników: 1000 (Strefa I) ; 10 (Strefa II). Możliwe jest zaprogramowanie strefy II na funkcję dzwonka

### WAŻNE!

**Kod administratora i kody użytkowników nie mogą się powtarzać!  
Kody dla strefy I muszą być inne niż kody strefy II**

### Kod administratora

Fabryczny, początkowy kod administratora ustawiony jest na: 1234  
Pamiętaj aby zmienić ten kod na swój własny.

## 1. Wejście w tryb programowania

- Wpisz **dwukrotnie** kod administratora **1|2|3|4** (led świeci na żółto)  
Jesteś w trybie administratora.  
Jeżeli nie zostanie wykonana żadna czynność, szyfrator automatycznie opuści tryb programowania po 30 sekundach.

## 2. Ustawianie długości kodu administratora i kodu wejścia

**WAŻNE:** Długość kodu administratora określa długość kodu wejścia. Jeżeli ustalony zostanie 4 cyfrowy kod administratora, kod wejścia musi składać się z takiej samej ilości cyfr.

Szyfrator umożliwia ustawienie kodu o długości od 2 do 6 cyfr. Aby zmienić długość kodu

- Wejść w tryb programowania
- Wybierz **[X]9** ( led miga na żółto)
- Wybierz 04 - usłyszysz długi dźwięk (led miga na żółto)
- Wprowadź cyfrę od 2 do 6 określającą długość kodu administratora i kodu wejściowego.(np. wybranie 2 określi długość kodu na dwie cyfry i umożliwi zaprogramowanie kodu w zakresie od 00-99. Wybranie 5 umożliwi ustawienie kodu pięciocyfrowego w zakresie 00000-99999.
- Jeżeli poprawnie wykonasz powyższe czynności usłyszysz 1 długi dźwięk, 6 krótkich i ponownie 1 długi ( led świeci na żółto).
- Jeżeli wprowadzona długość kodu jest taka sama jak wcześniej zapisana w urządzenie, wtedy usłyszysz 3 krótkie dźwięki. Wybierz inną długość kodu.
- Aby wyjść z trybu programowania wybierz **[#]** (led świeci na zielono)



**Po zmianie długość kodu, wszystkie wcześniej zapisane kody wejściowe użytkowników zostaną skasowane**

### 3. Dodawanie użytkownika strefy I

- Wejść w tryb programowania, dioda led miga na żółto
- Wpisz numer użytkownika (od 000 do 999) dioda led świeci na zielono (jeśli świeci na czerwono, numer jest już zajęty, naciśnij [X] [X] aby powrócić i dodaj użytkownika o innym numerze).
- Wpisz wybrany kod wejścia, długi dźwięk oznacza poprawne dodanie kodu.
- [#] wyjście z trybu programowania.

**WAŻNE:** Długość indywidualnego kodu wejścia musi odpowiadać długości kodu administratora.

### 4. Usuwanie użytkownika strefy I

- Wejść w tryb programowania
- Wprowadź numer użytkownika, którego chcesz usunąć (od 000 do 999) dioda led świecąca na czerwono oznacza, że pod tym numerem jest zaprogramowany użytkownik.
- Wybierz [X] [X] aby usunąć użytkownika

### 5. Dodawanie użytkownika strefy II

- Wejść w tryb programowania i wybierz [X] 4
- Wprowadź dwucyfrowy numer użytkownika (od 00 do 09), led miga na żółto (jeśli świeci na czerwono, numer jest już zajęty, naciśnij [X] [X] aby powrócić i wprowadź inny numer).
- Wpisz wybrany kod wejścia, długi dźwięk oznacza poprawne dodanie kodu.
- [#] wyjście z trybu programowania.

**WAŻNE:** Długość kodu wejścia dla strefy II musi odpowiadać długości kodu administratora i różnić się od kodu dla strefy I

### 6. Usuwanie użytkownika strefy II

- Wejść w tryb programowania i wybierz [X] 4
- Wprowadź numer użytkownika, którego chcesz usunąć (od 00 do 09) dioda led świecąca na czerwono oznacza, że pod tym numerem jest zaprogramowany użytkownik.
- Wybierz [X] [X] aby usunąć użytkownika

### 7. Czas otwarcia wejścia



**WAŻNE:** Ustawienie czasu na 00 powoduje przejście w tryb bistabilny. Wprowadzenie kodu skutkuje załączeniem przełącznika do czasu jego ponownego wpisania. Umożliwia to np. otwarcie wejścia na czas godzin pracy, po zakończeniu pracy wprowadzamy kod ponownie i przełącznik zostaje wyłączony (należy zastosować odpowiedni elektrozaczep umożliwiający tak długą pracę, większość ma dopuszczalny czas ciągłej pracy ok. 30 min.)

### Aby ustawić czas otwarcia dla strefy I

- Wejść w tryb programowania i wybierz [X] 1, led miga na żółto
- Wprowadź liczbę od 00 - 99 oznaczającą czas otwarcia w sekundach (wybierając 00 ustalasz bistabilny tryb pracy szyfratora. (przypis na str. 16)
- Po wpisaniu czasu usłyszysz długi dźwięk, dioda led świeci na żółto
- [#] Wyjście z trybu programowania

### Aby ustawić czas otwarcia dla strefy II

- Wejść w tryb programowania i wybierz [X] 5, led miga na żółto
- Wprowadź liczbę od 00 - 99 oznaczającą czas otwarcia w sekundach (wybierając 00 ustalasz bistabilny tryb pracy szyfratora. (przypis na str. 16)
- Po wpisaniu czasu usłyszysz długi dźwięk, dioda led świeci na żółto
- [#] Wyjście z trybu programowania

### 8. Funkcja dzwonka

Włączenie funkcji dzwonka powoduje wyłączenie użytkowników strefy II. Po wyłączeniu funkcji dzwonka zostaje uaktywniona strefa II z jej ustawieniami. Dzwonienie odbywa się przy użyciu [X] .

#### Aby włączyć funkcję dzwonka

- Wejść w tryb programowania.
- Wybierz [X] 2 dioda led miga na żółto
- Wybierz 02, usłyszysz długi dźwięk, dioda led świeci na żółto.
- [#] wyjście z trybu programowania, dioda led świeci na zielono.

#### Aby wyłączyć funkcję dzwonka

- Wejść w tryb programowania.
- Wybierz [X] 2, dioda led miga na żółto
- Wybierz 01, usłyszysz długi dźwięk, dioda led świeci na żółto.
- [#] wyjście z trybu programowania, dioda led świeci na zielono.

### 9. Zmiana kodu administratora

- Wejść w tryb administratora
- Wybierz [X] 3, żółta dioda led miga
- Wprowadź **dwukrotnie** nowy kod administratora ( długość nowego kodu musi być taka sama jak poprzedniego )  
Długi dźwięk potwierdza poprawnie wykonaną zmianę
- [#] wyjście z trybu programowania, dioda led świeci na zielono

### 10. Przywracanie zapomnianego kodu administratora

- Wyłącz zasilanie na 10s.  
Przyciśnij [#] i trzymając przycisk włącz zasilanie. Długi dźwięk oznacza poprawne zresetowanie hasła do ustawień fabrycznych [1][2][3][4]

Jeżeli długość hasła została zmieniona na 2 cyfrowe, po przywróceniu będzie to [1][2] , trzycyfrowe [1][2][3]. **HASŁO WPISUJ DWUKROTNIE**

## Usuwanie wszystkich użytkowników

- Wejść w tryb programowania i wybierz **[X]8**, led miga na żółto
- Wprowadź 88, usłyszysz długi dźwięk. Dioda led świeci na żółto. Pamięć została wyczyszczona

## Przywracanie ustawień fabrycznych

- Wejść w tryb programowania i wybierz **[X]8**, led miga na żółto
- Wprowadź 99, usłyszysz długi dźwięk. Dioda led świeci na żółto. Ustawienia fabryczne zostały przywrócone
- **[#]** Powrót do trybu czuwania



- Urządzenie sygnalizuje otwarcie wejścia za pomocą diody led.  
Otwarte strefa I - dioda świeci kolorem **zielonym**  
Otwarte strefa II - dioda świeci kolorem **czerwonym**
- **Czujnik zamknięcia drzwi** zadziała w sytuacji gdy użytkownik skorzysta z wejścia w czasie krótszym niż pozwala na to działanie rygla. Po zamknięciu wejścia czujnik automatycznie odcina dopływ prądu do elektrozamka. (funkcja dostępna wyłącznie dla strefy I)
- Jeżeli wprowadzona zostanie błędna komenda, usłyszysz 2 krótkie dźwięki. Urządzenie samoczynnie powróci do trybu czuwania po 30 sekundach.
- Jeżeli 5 krotnie wprowadzone zostanie nieprawidłowe hasło, czytnik zostanie zablokowany na 60 sekund. W tym czasie funkcje będą nieaktywne.

## Programowanie stacji bramowej z czytnikiem linii papilarnych S601Z-2

Czytnik biometryczny w panelu S601Z obsługuje 2 strefy. Maksymalna ilość odcisków 800 (Strefa I) ; 100 (Strefa II).

### W komplecie z urządzeniem jest pilot PL12 niezbędny do dodawania użytkowników i edycji wszystkich funkcji

#### Kod administratora

Fabryczny, początkowy kod administratora ustawiony jest na: 1 2 3 4  
Pamiętaj aby zmienić ten kod na swój własny.

- 1. Wejście w tryb programowania** ( Skieruj pilot PL12 na diodę led )  
→ Wpisz **dwukrotnie** kod administratora **[1][2][3][4]** (led świeci na żółto)  
Jesteś w trybie administratora.  
Jeżeli nie zostanie wykonana żadna czynność, urządzenie opuści tryb programowania automatycznie po 30 sekundach.
- 2. Zmiana kodu administratora**  
→ Wejść w tryb administratora  
→ Wybierz **[X]3**, żółta dioda led miga  
→ Wprowadź **dwukrotnie** nowy kod administratora ( 4 cyfrowy)  
→ Długi dźwięk potwierdza poprawnie wykonaną zmianę  
**[#]** Wyjście z trybu programowania.
- 3. Dodawanie użytkownika strefy I**  
→ Wejść w tryb programowania, dioda led miga na żółto  
→ Wpisz numer użytkownika (**od 000 do 799**) dioda led świeci na zielono (jeśli świeci na czerwono, oznacza to, że użytkownik o tym numerze jest już dodany, naciśnij **[X][X]** aby powrócić i wybierz inny numer.  
→ Przyłóż palec do skanera, usłyszysz jeden a następnie dwa dźwięki, co oznacza poprawne dodanie użytkownika.  
  
Jeżeli po skanowaniu usłyszysz 3 krótkie dźwięki - skanowanie nieudane ( spróbuj ponownie). 4 krótkie dźwięki oznaczają, że dany odcisk jest już zapisany w pamięci  
→ **[#]** Wyjście z trybu programowania.
- 4. Dodawanie użytkownika strefy II**  
→ Wejść w tryb programowania, dioda led miga na żółto  
→ Wpisz numer użytkownika (**od 800 do 899**) dioda led świeci na zielono (jeśli świeci na czerwono, oznacza to, że użytkownik o tym numerze jest już dodany, naciśnij **[X][X]** aby powrócić i wybierz inny numer.  
→ Przyłóż palec do skanera, usłyszysz jeden a następnie dwa dźwięki, co oznacza poprawne dodanie użytkownika.  
  
Jeżeli po skanowaniu usłyszysz 3 krótkie dźwięki - skanowanie nieudane ( spróbuj ponownie). 4 krótkie dźwięki oznaczają, że dany odcisk jest już zapisany w pamięci  
→ **[#]** wyjście z trybu programowania.

## 5. Usuwanie użytkowników

- Wejść w tryb programowania
- Wprowadź numer użytkownika, którego chcesz usunąć (od 000 do 899)
- Wybierz [X] [X] aby usunąć zapisany odcisk użytkownika (led świeci na zielono)

## 6. Usuwanie wszystkich użytkowników

- Wejść w tryb programowania i wybierz [X] 8, led miga na żółto
- Wprowadź 88, usłyszysz długi dźwięk, pamięć odcisków została wyczyszczona.

## 7. Ustawianie czasu otwarcia

### Abymy ustawić czas otwarcia dla strefy I (skieruj pilot PL12 na diodę led)

- Wejść w tryb programowania i wybierz [X] 1, led miga na żółto
- Wprowadź liczbę od 00 - 99 oznaczającą czas otwarcia w sekundach
- Po wpisaniu czasu usłyszysz długi dźwięk, dioda led świeci na żółto
- [#] Wyjście z trybu programowania

### Abymy ustawić czas otwarcia dla strefy II

- Wejść w tryb programowania i wybierz [X] 6, led miga na żółto
- Wprowadź liczbę od 00 - 99 oznaczającą czas otwarcia w sekundach
- Po wpisaniu czasu usłyszysz długi dźwięk, dioda led świeci na żółto
- [#] Wyjście z trybu programowania

## 8. Poziom czułości skanera

Możesz ustawić czułość skanera, która określa dokładność skanowania odcisku palca użytkownika. Zwiększenie czułości wydłuża czas skanowania  
Fabryczny poziom czułości to 3 ( w skali od 1-5)

### Abymy zmienić poziom zabezpieczenia

- Wejść w tryb programowania i wybierz [X] 5
- Wprowadź liczbę od 1-5 odpowiadającą poziomowi czułości zabezpieczenia ( 1 to najniższa, 5 najwyższa dokładność skanowania)
- Długi dźwięk potwierdza poprawną zmianę
- [#] Wyjście z trybu programowania

## 6. Przywracanie ustawień fabrycznych

- Wejść w tryb programowania i wybierz [X] 8, led miga na żółto
- Wprowadź 88, usłyszysz długi dźwięk, pamięć odcisków została wyczyszczona.

## WAŻNE

Urządzenie sygnalizuje otwarcie wejścia za pomocą diody led.  
Otwarte strefa I - dioda świeci kolorem **zielonym**  
Otwarte strefa II - dioda świeci kolorem **żółtym**

## Programowanie stacji bramowej z zamkiem sztyfowym S50; S561D; 562D;

### 1. Programowanie kodu dostępu użytkownika

- 1) naciśnięcie [X], usłyszemy 2 krótkie dźwięki
- 2) wprowadzić kod administratora ([1][2][3][4]), usłyszemy 3 krótkie dźwięki, czerwona dioda zacznie migać
- 3) wprowadzić numer użytkownika od 01 do 40, usłyszemy 2 krótkie dźwięki (użytkownicy o nr. 31 do 40 mają możliwość otwierania drzwi na czas nieokreślony - drzwi zostaną otwarte do momentu ponownego wprowadzenia kodu)
- 4) wprowadzić kod użytkownika, usłyszemy 3 krótkie dźwięki
- 5) powrócić do punktu 3 w przypadku wprowadzania większej liczby użytkowników lub naciśnięcie [X] dla zakończenia programowania po naciśnięciu [X] usłyszemy 5 krótkich dźwięków

### 2. Usuwanie kodu użytkownika

- 1) naciśnięcie [X], usłyszemy 2 krótkie dźwięki
- 2) wprowadzić kod administratora, usłyszemy 3 krótkie dźwięki, czerwona dioda zacznie migać
- 3) wprowadzić numer użytkownika od 01 do 40, usłyszemy 2 krótkie dźwięki
- 4) naciśnięcie [#], usłyszemy 3 krótkie dźwięki
- 5) powrócić do punktu 3 w przypadku usuwania większej liczby użytkowników lub naciśnięcie [X] dla zakończenia usuwania, po naciśnięciu [X] usłyszemy 5 krótkich dźwięków

### 3. Programowanie czasu otwarcia zamka

- 1) naciśnięcie [X], usłyszemy 2 krótkie dźwięki
- 2) wprowadzić kod administratora, usłyszemy 3 krótkie dźwięki, czerwona dioda zacznie migać
- 3) wprowadzić [0][0], usłyszemy 2 krótkie dźwięki
- 4) wprowadzić wymagany czas otwarcia od 01 do 99 sekund (2 cyfrowy) usłyszemy 3 krótkie dźwięki
- 5) naciśnięcie [X] dla zakończenia programowania, usłyszemy 5 krótkich dźwięków

### 4. Zmiana kodu administratora (fabrycznie ustawiony kod administratora to: 1234)

- 1) odłączyć zasilanie urządzenia
- 2) naciśnięcie przycisk [X] i trzymając wciśnięty podłączyć zasilanie urządzenia, stacja bramowa wygeneruje długi ciągły dźwięk
- 3) kiedy dźwięk się skończy, proszę zwolnić przycisk [X], usłyszemy jeden krótki dźwięk i czerwona dioda zacznie migać
- 4) wprowadzić nowy kod administratora

## 5. Otwieranie drzwi za pomocą kodu

wprowadzić 4 cyfrowy kod użytkownika, zaświeci się czerwona dioda, drzwi są otwarte.

## 6. Reset (nie dotyczy kodu administratora)

- 1) nacisnąć **[\*]**, usłyszymy 2 krótkie dźwięki
- 2) wprowadzić kod administratora, usłyszymy 3 krótkie dźwięki, czerwona dioda zacznie migać
- 3) nacisnąć **[#]**, usłyszymy 2 krótkie dźwięki, dioda miga
- 4) nacisnąć **[#]**, usłyszymy 2 krótkie dźwięki, dioda miga
- 5) nacisnąć **[#]** kolejno 6 razy, 1 krótki dźwięk dioda miga
- 6) nacisnąć **[#]**, usłyszymy 5 krótkich dźwięków dioda gaśnie, system zresetowany.

## Programowanie stacji bramowej z czytnikiem kart S561A; S562A

**W komplecie z urządzeniem jest KARTA MASTER służy do dodawania użytkowników. Do programowania stacji bramowej niezbędny jest pilot DH 12-R. Nie jest dołączony do stacji.**

### 1. Wejście w tryb programowania

- 1) Aby wejść w tryb programowania, skieruj pilot na diodę znajdującą się na stacji bramowej i wprowadź fabryczny kod **[\*][#][4][5][6][7][#]**, usłyszysz sygnał potwierdzający zmianę trybu pracy, a dioda na stacji zmieni kolor z czerwonego na pomarańczowy.
- 2) Wyjście z trybu programowania po naciśnięciu **[\*]**, sygnał i zmiana koloru diody na czerwony potwierdzą powrót do trybu pracy.

### 2. Dodawanie karty użytkownika

- 1) Wejść w tryb programowania ( patrz pkt.1).
- 2) Naciśnij na pilocie cyfrę **[1]**, usłyszysz długi sygnał.
- 3) Wpisz ostatnie 6 cyfr numeru karty lub zbliż ją do czytnika - krótki sygnał oznacza przyjęcie karty, kolejny długi sygnał potwierdza jej zapisanie.
- 4) Jeśli chcesz dodać więcej kart powtórz punkt 3 odp. ilość razy.
- 5) W przypadku zbliżenia karty już zarejestrowanej usłyszysz 4 krótkie sygnały.
- 6) Wyjście z trybu dodawania kart po naciśnięciu **[\*][\*]**

### 3. Dodawanie karty użytkownika za pomocą karty MASTER

- 1) Zbliży kartę MASTER do czytnika, usłyszysz 1 krótki i 1 długi dźwięk.
- 2) Następnie wpisz ostatnie 6 cyfr numeru karty lub zbliż ją do czytnika, zapisanie karty w pamięci potwierdzi długi dźwięk.
- 3) Jeśli chcesz dodać więcej kart powtórz punkt 2 odp. ilość razy.
- 4) Aby wyjść z trybu dodawania kart zbliży kartę MASTER do czytnika, usłyszysz 3 krótkie dźwięki – urządzenie jest gotowe do pracy.

### 4. Usuwanie karty

- 1) W celu usunięcia zarejestrowanej karty należy wprowadzić urządzenie w tryb programowania (pkt.1)

## 2) Naciśnij na pilocie cyfrę **[2]**, usłyszysz długi sygnał.

- 3) Wpisz ostatnie 6 cyfr numeru karty którą chcesz usunąć lub zbliż ją. Usłyszysz 1 krótki i 1 długi sygnał potwierdzający usunięcie karty.
- 4) Wyjście z trybu programowania po naciśnięciu **[\*][\*]**

## 5. Usuwanie wszystkich kart

- 1) Wejść w tryb programowania ( patrz pkt.1).
- 2) Na pilocie wcisnąć **[9][9]**. Usłyszysz długi dźwięk. Poczekaj na zakończenie sygnału dźwiękowego, będzie to potwierdzenie usunięcia wszystkich kart z pamięci stacji.
- 3) Powrót do trybu pracy po naciśnięciu **[\*]**

## 6. Zmiana kodu administratora

- 1) Wejść w tryb programowania (patrz pkt.1)
- 2) Naciśnij na pilocie cyfrę **[8]**, usłyszysz długi dźwięk.
- 3) Wprowadź nowy 4 cyfrowy kod i zatwierdź go naciskając **[#]**, ponownie wprowadź nowy kod i zatwierdź go wciskając **[#]**. Usłyszysz długi dźwięk potwierdzający zmianę kodu administratora.
- 4) Powrót do trybu pracy po naciśnięciu **[\*]**

## 7. Programowanie karty MASTER

- 1) Wejść w tryb programowania (patrz pkt 1)
- 2) Naciśnij na pilocie **[0][7]**, usłyszysz długi sygnał, dioda zmieni kolor na pomarańczowy.
- 3) Wpisz ostatnie 6 cyfr numeru karty która ma być kartą MASTER lub zbliż ją do czytnika, usłyszysz 1 krótki i 1 długi dźwięk potwierdzający zapisanie karty w pamięci.
- 4) Aby wyjść z trybu dodawania karty naciśnij **[\*][\*]**, usłyszysz długi dźwięk, dioda zmieni kolor na czerwony – urządzenie jest gotowe do pracy.
- 5) Karty MASTER nie można usunąć, w miejsce zniszczonej lub zgubionej karty można zaprogramować tylko nową

## 8. Przywracanie zapomnianego kodu administratora

- 1) Wylącz zasilanie urządzenia na min.10s.
- 2) Podłącz zasilanie i w czasie gdy dioda miga (6 razy) naciśnij na pilocie **[#]**, usłyszysz sygnału potwierdzającego przywrócenie kodu administratora do wartości fabrycznej 4567.

## 9. Programowanie czasu otwarcia zamka

- 1) Wejść w tryb programowania (patrz pkt.1)
- 2) Naciśnij na pilocie cyfrę **[4]**, usłyszysz długi sygnał.
- 3) Wprowadź żądany czas otwarcia elektrozamka od 01 – 99 sekund (2 cyfrowy).
- 4) Usłyszysz długi sygnał potwierdzający zmianie czasu otwarcia zamka.
- 5) Wyjście z trybu programowania po naciśnięciu **[\*]**

## 10. Otwieranie zamka za pomocą karty

- 1) Zbliży kartę do czytnika na odległość do 5 cm.
- 2) Otwarcie zamka sygnalizuje zielona dioda na stacji bramowej.

## Programowanie stacji bramowej z czytnikiem linii papilarnych S561Z

W komplecie z urządzeniem jest pilot P112 niezbędny do dodawania użytkowników i edycji wszystkich funkcji

Maksymalna liczba użytkowników wynosi 900.

### 1. Wejście w tryb programowania

Aby wejść w tryb programowania, skieruj pilot na diodę znajdującą się na stacji bramowej i wprowadź kod administratora 1234 1234, dioda zmieni kolor z czerwonego na pomarańczowy potwierdzając zmianę trybu pracy.

### 2. Dodawanie użytkownika/użytkowników

- 1) Podnieś osłonę czytnika.
- 2) Wejść w tryb programowania.
- 3) Wpisz nr użytkownika (od 000 do 899); LED świeci na zielono (jeśli świeci na czerwono, numer jest już zajęty, naciśnij [#] i powtórz dodawanie użytkownika o innym numerze)
- 4) Przyłóż palec do pola czytnika i nie poruszając nim poczekaj aż urządzenie wygeneruje 2 krótkie dźwięki i 1 długi, dioda LED zmieni kolor na pomarańczowy – odcisk linii papilarnych użytkownika został zapamiętany.
- 5) Powtórz podpunkt 3 i 4 dla dodania kolejnych użytkowników.
- 6) [#]; wyjście z trybu programowania, LED świeci na czerwono.

### 3. Ustawianie czasu otwarcia

- 1) Wejść w tryb programowania.
- 2) [\*] 1; LED miga na pomarańczowo.
- 3) Wprowadź liczbę od 01 do 99 odpowiadającą czasowi otwarcia w sekundach, LED świeci na pomarańczowo.
- 4) [#]; wyjście z trybu programowania, LED świeci na czerwono.

### 4. Zmiana kodu administratora

- 1) Wejść w tryb programowania
- 2) [\*] 3; LED miga na pomarańczowo
- 3) Wprowadź dwa razy nowy kod administratora xxxx xxxx, 1 krótki, 1 długi dźwięk, LED świeci na pomarańczowo
- 4) [#]; wyjście z trybu programowania, LED świeci na czerwono

### 5. Zapomniany kod administratora

- 1) Wyłącz zasilanie czytnika
- 2) Włącz zasilanie i w ciągu 4 sekund naciśnij [#], 1 krótki i 1 długi dźwięk, kod administratora został przywrócony do ustawień fabrycznych: 1234 1234

### 6. Usuwanie użytkownika

- 1) Wejść w tryb programowania
- 2) Wpisz nr użytkownika, LED świeci na czerwono
- 3) [\*] [\*]; 1 krótki dźwięk, 1 długi, LED świeci na zielono
- 4) [#] [#]; wyjście z trybu programowania, LED świeci na czerwono

### 7. Usuwanie wszystkich użytkowników

- 1) Wejść w tryb programowania
- 2) [\*] 8; LED miga na pomarańczowo
- 3) 8 8; jeden długi dźwięk, LED świeci na pomarańczowo
- 4) [#]; wyjście z trybu programowania, LED świeci na czerwono

### 8. Reset – powrót do ustawień fabrycznych

- 1) Wejść w tryb programowania
- 2) [\*] 8; LED miga na pomarańczowo
- 3) 9 9; jeden długi dźwięk, LED świeci na pomarańczowo
- 4) [#]; wyjście z trybu programowania

## Szyld na nazwisko

Wewnątrz szyldu znajduje się wkładka, na której można zapisać nazwisko lokatora. Aby wyjąć wkładkę postępuj zgodnie z poniższym opisem :

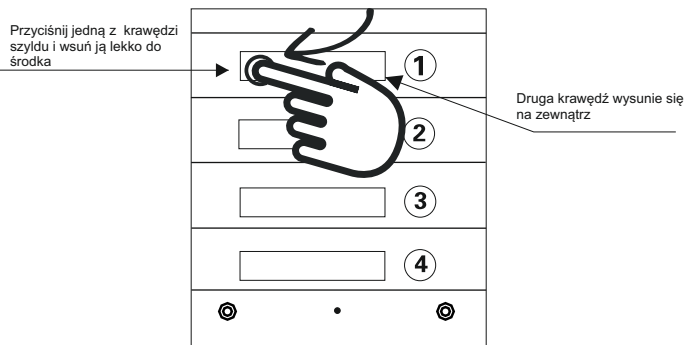

Przyciśnij krawędź → wsuń płytkę pod obudowę → wyjmij szyld

Zasada wyjmowania szyldu jest jednakowa dla wszystkich modeli stacji bramowych.

# Opis monitorów

## M270

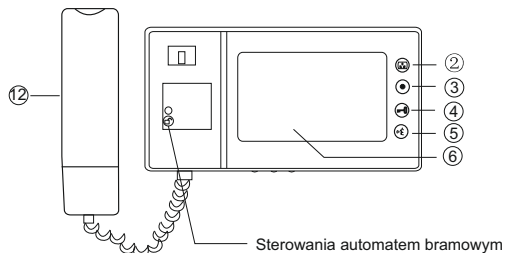

Wymiary: 282x135x23mm

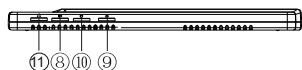

- 1: audio-czerwony
- 2: masa-niebieski
- 3: zasilanie kamery-żółty
- 4: video-biały
- 8: (+) zasilacza -czerwony
- 9: (-) zasilacza-czarny
- 10: podłączenie do wejścia sterującego automatu bramowego, jest to styk zwirny przełącznika NO(beznapięciowy). Nie podłączać napięć większych niż 24V, prąd nie powinien przekraczać 150mA

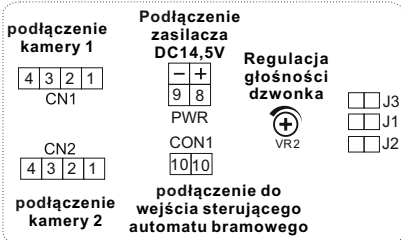

Opis konfiguracji zwerek J1, J2, J3:

- J1: włączanie lub wyłączenie dźwięku gongu w stacji bramowej  
 > zworka założona-- sygnał gongu słyszalny  
 > zworka zdjęta--sygnał gongu wyłączony
- J2: dopasowanie przewodu w linii wideo  
 > zworka założona-- przewód koncentryczny, jeśli w systemie jest zainstalowany więcej niż jeden monitor, należy zostawić zworkę założoną tylko w ostatnim monitorze, a w pozostałych należy zdjąć  
 > zworka zdjęta--inny przewód
- J3: włączanie lub wyłączenie podświetlenia przycisku wywołania i szyldu w stacji bramowej S35 i S551:  
 > zworka założona--podświetlenie włączone  
 > zworka zdjęta--podświetlenie wyłączzone  
 w przypadku innych stacji bramowych niż S35 i S551, **zworkę należy zdjąć**

## M270-S2

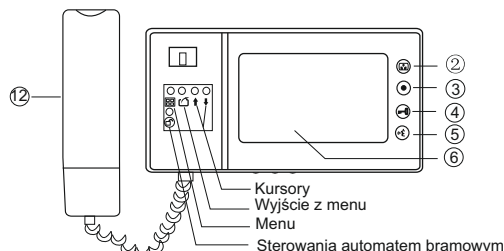

Wymiary: 282x135x23mm

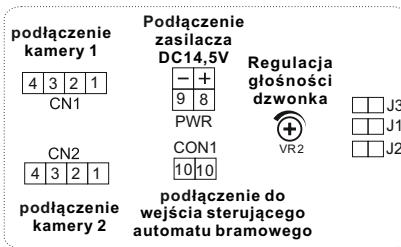

- 1: audio-czerwony
- 2: masa-niebieski
- 3: zasilanie kamery-żółty
- 4: video-biały
- 8: (+) zasilacza -czerwony
- 9: (-) zasilacza-czarny
- 10: podłączenie do wejścia sterującego automatu bramowego, jest to styk zwirny przełącznika NO(beznapięciowy). Nie podłączać napięć większych niż 24V, prąd nie powinien przekraczać 150mA

Opis konfiguracji zwerek J1, J2, J3:

- J1: włączanie lub wyłączenie dźwięku gongu w stacji bramowej  
 > zworka założona--sygnał gongu słyszalny  
 > zworka zdjęta--sygnał gongu wyłączony
- J2: dopasowanie przewodu w linii wideo  
 > zworka założona-- przewód koncentryczny, jeśli w systemie jest zainstalowany więcej niż jeden monitor, należy zostawić zworkę założoną tylko w ostatnim monitorze, a w pozostałych należy zdjąć  
 > zworka zdjęta--inny przewód
- J3: włączanie lub wyłączenie podświetlenia przycisku wywołania i szyldu w stacji bramowej S35 i S551:  
 > zworka założona--podświetlenie włączone  
 > zworka zdjęta--podświetlenie wyłączzone  
 w przypadku innych stacji bramowych niż S35 i S551, **zworkę należy zdjąć**



## M320

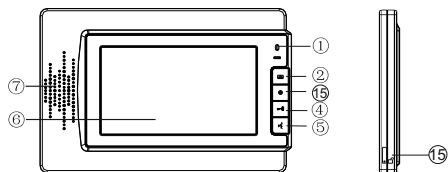

Wymiary: 245x160x18mm

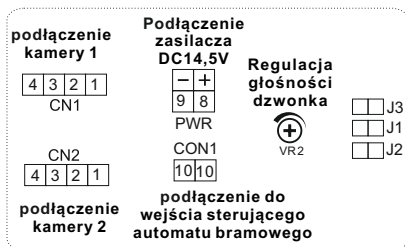
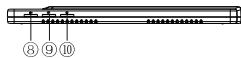
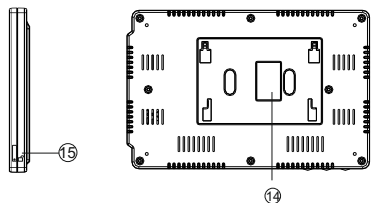

- 1: audio-czerwony
- 2: masa-niebieski
- 3: zasilanie kamery-żółty
- 4: video-biały
- 8: (+) zasilacza -czerwony
- 9: (-) zasilacza-czarny
- 10: podłączenie do wejścia sterującego automatu bramowego, jest to styk zwrotny przełącznika NO (beznapięciowy). Nie podłączać napięć większych niż 24V, prąd nie powinien przekraczać 150mA

Opis konfiguracji zwerek J1, J2, J3:

- J1:** włączanie lub wyłączanie dźwięku gongu w stacji bramowej
- > zworka założona--sygnał gongu słyszalny
  - > zworka zdjęta--sygnał gongu wyłączony
- J2:** dopasowanie przewodu w linii wideo
- > zworka założona-- przewód koncentryczny, jeśli w systemie jest zainstalowany więcej niż jeden monitor, należy zostawić zworkę założoną tylko w ostatnim monitorze, a w pozostałych należy zdjąć
  - > zworka zdjęta--inny przewód
- J3:** włączanie lub wyłączanie podświetlenia przycisku wywołania i szyldu w stacji bramowej S35 i S551:
- > zworka założona--podświetlenie włączone
  - > zworka zdjęta--podświetlenie wyłączone
- w przypadku innych stacji bramowych niż S35 i S551, **zworkę należy zdjąć**

## M323

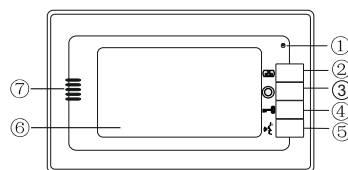

Wymiary: 245x160x19mm

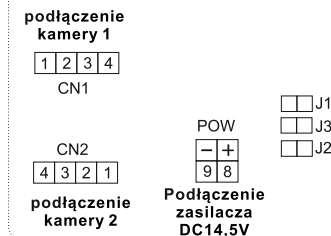
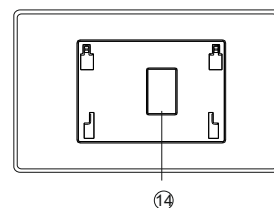

- 1: audio-czerwony
- 2: masa-niebieski
- 3: zasilanie kamery-żółty
- 4: video-biały
- 8: (+) zasilacza -czerwony
- 9: (-) zasilacza-czarny

Opis konfiguracji zwerek J1, J2, J3:

- J1:** włączanie lub wyłączanie dźwięku gongu w stacji bramowej
- > zworka założona--sygnał gongu słyszalny
  - > zworka zdjęta--sygnał gongu wyłączony
- J2:** dopasowanie przewodu w linii wideo
- > zworka założona-- przewód koncentryczny, jeśli w systemie jest zainstalowany więcej niż jeden monitor, należy zostawić zworkę założoną tylko w ostatnim monitorze, a w pozostałych należy zdjąć
  - > zworka zdjęta--inny przewód
- J3:** włączanie lub wyłączanie podświetlenia przycisku wywołania i szyldu w stacji bramowej S35 i S551:
- > zworka założona--podświetlenie włączone
  - > zworka zdjęta--podświetlenie wyłączone
- w przypadku innych stacji bramowych niż S35 i S551, **zworkę należy zdjąć**

## M670

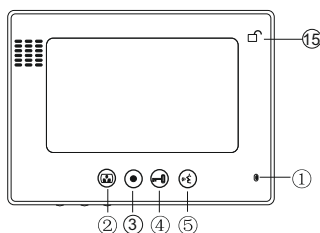

Wymiary: 241x161x23mm

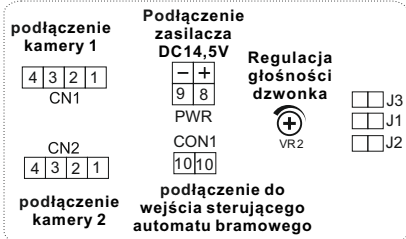
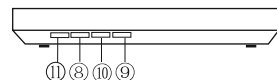
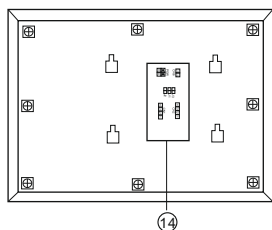

- 1: audio-czerwony
- 2: masa-niebieski
- 3: zasilanie kamery-żółty
- 4: video-biały
- 8: (+) zasilacza -czerwony
- 9: (-) zasilacza-czarny
- 10: podłączenie do wejścia sterującego automatu bramowego, jest to styk zwrotny przełącznika NO(beznapięciowy). Nie podłączać napięć większych niż 24V, prąd nie powinien przekraczać 150mA

Opis konfiguracji zwrotek J1,J2,J3:

- J1: włączanie lub wyłączanie dźwięku gongu w stacji bramowej
- > zworka założona--sygnał gongu słyszalny
  - > zworka zdjęta--sygnał gongu wyłączony
- J2: dopasowanie przewodu w linii wideo
- > zworka założona-- przewód koncentryczny, jeśli w systemie jest zainstalowany więcej niż jeden monitor, należy zostawić zworkę założoną tylko w ostatnim monitorze, a w pozostałych należy zdjąć
  - > zworka zdjęta--inny przewód
- J3: włączanie lub wyłączanie podświetlenia przycisku wywołania i szyldu w stacji bramowej S35 i S551:
- > zworka założona--podświetlenie włączone
  - > zworka zdjęta--podświetlenie wyłączzone
- w przypadku innych stacji bramowych niż S35 i S551, **zworkę należy zdjąć**

## M670-S2

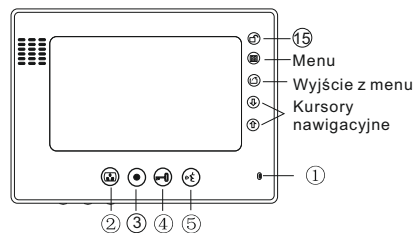

Wymiary: 241x161x23mm

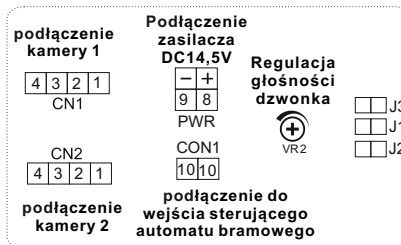
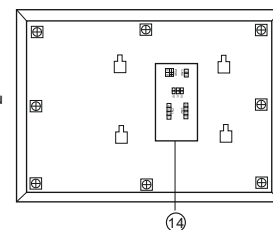

- 1: audio-czerwony
- 2: masa-niebieski
- 3: zasilanie kamery-żółty
- 4: video-biały
- 8: (+) zasilacza -czerwony
- 9: (-) zasilacza-czarny
- 10: podłączenie do wejścia sterującego automatu bramowego, jest to styk zwrotny przełącznika NO(beznapięciowy). Nie podłączać napięć większych niż 24V, prąd nie powinien przekraczać 150mA

Opis konfiguracji zwrotek J1,J2,J3:

- J1: włączanie lub wyłączanie dźwięku gongu w stacji bramowej
- > zworka założona--sygnał gongu słyszalny
  - > zworka zdjęta--sygnał gongu wyłączony
- J2: dopasowanie przewodu w linii wideo
- > zworka założona-- przewód koncentryczny, jeśli w systemie jest zainstalowany więcej niż jeden monitor, należy zostawić zworkę założoną tylko w ostatnim monitorze, a w pozostałych należy zdjąć
  - > zworka zdjęta--inny przewód
- J3: włączanie lub wyłączanie podświetlenia przycisku wywołania i szyldu w stacji bramowej S35 i S551:
- > zworka założona--podświetlenie włączone
  - > zworka zdjęta--podświetlenie wyłączzone
- w przypadku innych stacji bramowych niż S35 i S551, **zworkę należy zdjąć**

## M690

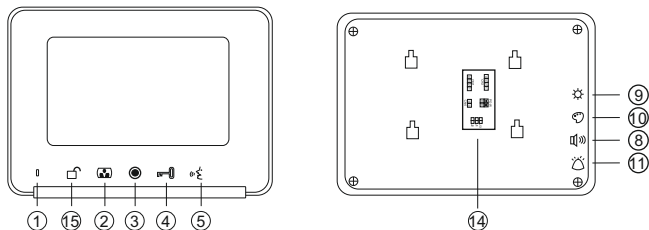

Wymiary: 208x150x20mm

## M690-S2

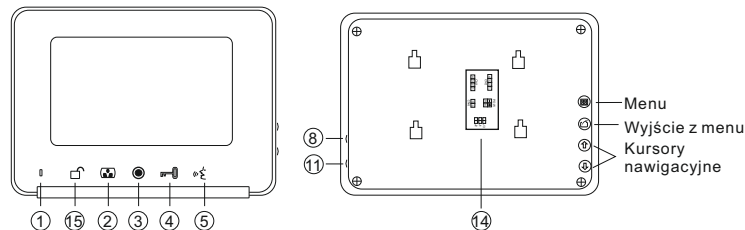

Wymiary: 208x150x20mm

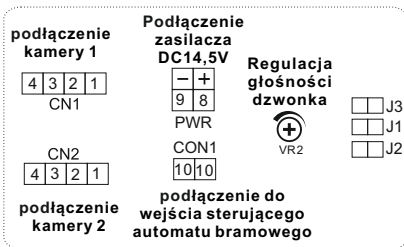

- 1: audio-czerwony
- 2: masa-niebieski
- 3: zasilanie kamery-żółty
- 4: video-biały
- 8: (+) zasilacza -czerwony
- 9: (-) zasilacza-czarny
- 10: podłączenie do wejścia sterującego automatu bramowego, jest to styk zwrotny przekaźnika NO(beznapięciowy). Nie podłączać napięć większych niż 24V, prąd nie powinien przekraczać 150mA

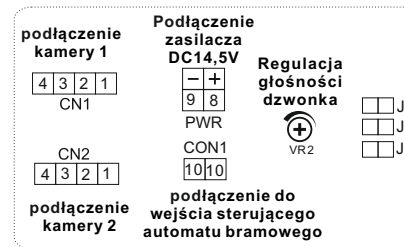

- 1: audio-czerwony
- 2: masa-niebieski
- 3: zasilanie kamery-żółty
- 4: video-biały
- 8: (+) zasilacza -czerwony
- 9: (-) zasilacza-czarny
- 10: podłączenie do wejścia sterującego automatu bramowego, jest to styk zwrotny przekaźnika NO(beznapięciowy). Nie podłączać napięć większych niż 24V, prąd nie powinien przekraczać 150mA

Opis konfiguracji zworek J1,J2,J3:

- J1:** włączanie lub wyłączanie dźwięku gongu w stacji bramowej
- > zworka założona--sygnał gongu słyszalny
  - > zworka zdjęta--sygnał gongu wyłączony
- J2:** dopasowanie przewodu w linii wideo
- > zworka założona-- przewód koncentryczny, jeśli w systemie jest zainstalowany więcej niż jeden monitor, należy zostawić zworkę założoną tylko w ostatnim monitorze, a w pozostałych należy zdjąć
  - > zworka zdjęta--inny przewód
- J3:** włączanie lub wyłączanie podświetlenia przycisku wywołania i szyldu w stacji bramowej S35 i S551:
- > zworka założona--podświetlenie włączone
  - > zworka zdjęta--podświetlenie wyłączzone
- w przypadku innych stacji bramowych niż S35 i S551, **zworkę należy zdjąć**

Opis konfiguracji zworek J1,J2,J3:

- J1:** włączanie lub wyłączanie dźwięku gongu w stacji bramowej
- > zworka założona--sygnał gongu słyszalny
  - > zworka zdjęta--sygnał gongu wyłączony
- J2:** dopasowanie przewodu w linii wideo
- > zworka założona-- przewód koncentryczny, jeśli w systemie jest zainstalowany więcej niż jeden monitor, należy zostawić zworkę założoną tylko w ostatnim monitorze, a w pozostałych należy zdjąć
  - > zworka zdjęta--inny przewód
- J3:** włączanie lub wyłączanie podświetlenia przycisku wywołania i szyldu w stacji bramowej S35 i S551:
- > zworka założona--podświetlenie włączone
  - > zworka zdjęta--podświetlenie wyłączzone
- w przypadku innych stacji bramowych niż S35 i S551, **zworkę należy zdjąć**

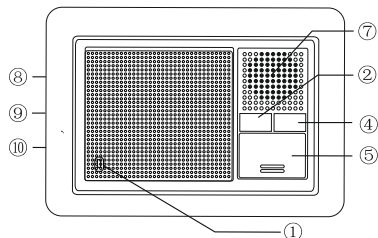

Wymiary: 160x120x42mm

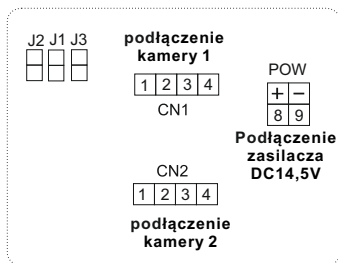

- 1: audio-czerwony
- 2: masa-niebieski
- 3: zasilanie kamery-żółty
- 4: video-biały
- 8: (+) zasilacza -czerwony
- 9: (-) zasilacza-czarny

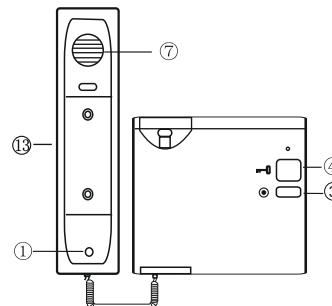

Wymiary: 100x200x45mm

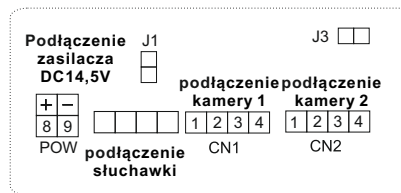

## Opis konfiguracji zwrotek J1, J2, J3:

- J1: włączanie lub wyłączenie dźwięku gongu w stacji bramowej
- > zworka założona--sygnał gongu słyszalny
  - > zworka zdjęta--sygnał gongu wyłączony
- J2: dopasowanie przewodu w linii wideo
- > zworka założona--przewód koncentryczny, jeśli w systemie jest zainstalowany więcej niż jeden monitor, należy zostawić zworkę założoną tylko w ostatnim monitorze, a w pozostałych należy zdjąć
  - > zworka zdjęta--inny przewód
- J3: włączanie lub wyłączenie podświetlenia przycisku wywołania i szyldu w stacji bramowej S35 i S551:
- > zworka założona--podświetlenie włączone
  - > zworka zdjęta--podświetlenie wyłączone
- w przypadku innych stacji bramowych niż S35 i S551, **zworkę należy zdjąć**

## Opis konfiguracji zwrotek J1, J2, J3:

- J1: włączanie lub wyłączenie dźwięku gongu w stacji bramowej
- > zworka założona--sygnał gongu słyszalny
  - > zworka zdjęta--sygnał gongu wyłączony
- J2: dopasowanie przewodu w linii wideo
- > zworka założona--przewód koncentryczny, jeśli w systemie jest zainstalowany więcej niż jeden monitor, należy zostawić zworkę założoną tylko w ostatnim monitorze, a w pozostałych należy zdjąć
  - > zworka zdjęta--inny przewód
- J3: włączanie lub wyłączenie podświetlenia przycisku wywołania i szyldu w stacji bramowej S35 i S551:
- > zworka założona--podświetlenie włączone
  - > zworka zdjęta--podświetlenie wyłączone
- w przypadku innych stacji bramowych niż S35 i S551, **zworkę należy zdjąć**



## Obsługa monitora z pamięcią S2.



Pamięć monitora umożliwia zapis do 100 zdjęć. W przypadku zapewnienia się pamięci najstarsze zdjęcia zostaną automatycznie kasowane, a na ich miejscu będą zapisywane nowe.

Po naciśnięciu przycisku wywołania przez gościa, urządzenie zapisuje automatycznie 1 zdjęcie obrazu z kamery po 3s. od naciśnięcia przycisku. Przełączenie monitora w tryb podglądu spowoduje również automatyczne zapisanie 1 zdjęcia.







Niebieska dioda LED pod przyciskami obsługi pamięci sygnalizuje zapisane w pamięci, ale nieobejrzone zdjęcia.

### Przeglądanie zdjęć

Po naciśnięciu strzałki  lub  na ekranie wyświetli się najnowsze zdjęcie zapisane w pamięci. Jeśli w pamięci będą zdjęcia jeszcze nieprzeoglądane, w lewym górnym rogu ekranu wyświetli się napis *Nie oglądane* z liczbą oznaczającą ilość nowo zapisanych zdjęć.





Naciskając w dalszym ciągu strzałki  lub  wybieramy starsze lub nowsze zdjęcia. Wyjście z funkcji następuje po naciśnięciu przycisku  lub automatycznie po 10s. jeśli w tym czasie nie wykonamy żadnej innej operacji.

### Usuwanie pojedynczych zdjęć





Po naciśnięciu strzałki  lub  na ekranie wyświetli się najnowsze zdjęcie zapisane w pamięci. Naciskając w dalszym ciągu strzałki  lub  wybieramy starsze lub nowsze zdjęcia, jeśli chcemy usunąć wybrane zdjęcie, proszę nacisnąć , ponowne naciśnięcie  wybierając TAK spowoduje usunięcie danego zdjęcia, jeśli chcemy anulować usuwanie, proszę nacisnąć strzałkę wybierając NIE, żeby potwierdzić nacisnąć .

Wyjście z funkcji następuje po naciśnięciu przycisku  lub automatycznie po 10s. jeśli w tym czasie nie wykonamy żadnej innej operacji.

### Usuwanie wszystkich zdjęć





Po naciśnięciu przycisku  pojawi się okno menu. Naciskając przycisk  odp. ilość razy przechodzimy do okienka *Usuń wszystko* – przyciśnięcie strzałki  lub  spowoduje **usuniecie z pamięci wszystkich zdjęć**. Wyjście z menu następuje po naciśnięciu przycisku  lub automatycznie po 10s. jeśli w tym czasie nie wykonamy żadnej innej operacji.

### Ustawianie parametrów ekranu – jasność, kontrast, nasycenie koloru

Po naciśnięciu przycisku  pojawi się okno menu. Naciskając przycisk  odp. ilość razy przechodzimy do okienka *Jasność, Kontrast* lub *kolor* – strzałkami  i  regulujemy odp. parametr w zakresie 0-100.





Wyjście z menu następuje po naciśnięciu przycisku  lub automatycznie po 10s. jeśli w tym czasie nie wykonamy żadnej innej operacji.

### Wybór języka

Po naciśnięciu przycisku  pojawi się okno menu. Naciskając przycisk  odp. ilość razy przechodzimy do okienka *Język* – przyciśnięcie strzałki  lub  pozwala wybrać odpowiedni język.





Wyjście z funkcji następuje po naciśnięciu przycisku  lub automatycznie po 10s. jeśli w tym czasie nie wykonamy żadnej innej operacji.

### Ustawianie daty

Po naciśnięciu przycisku  pojawi się okno menu. Naciskając przycisk  odp. ilość razy przechodzimy do okienka *Data* – przyciśnięcie strzałki  lub  spowoduje miganie wyświetlanego roku – strzałkami ustawiamy wymagany rok, następnie naciskając przycisk  przechodzimy do ustawiania miesiąca oraz w następnej kolejności dnia.

Wyjście z menu następuje po naciśnięciu przycisku  lub automatycznie po 10s. jeśli w tym czasie nie wykonamy żadnej innej operacji.

### Ustawianie czasu

Po naciśnięciu przycisku  pojawi się okno menu. Naciskając przycisk  odp. ilość razy przechodzimy do okienka *Czas* – przyciśnięcie strzałki  lub  spowoduje miganie wyświetlanej godziny – strzałkami ustawiamy wymaganą godzinę, następnie naciskając przycisk  przechodzimy do ustawiania minut oraz w następnej kolejności sekund.

Wyjście z menu następuje po naciśnięciu przycisku  lub automatycznie po 10s. jeśli w tym czasie nie wykonamy żadnej innej operacji.

# Instalacja

1. Przy podłączaniu zasilacza do wideodomofonu należy zwrócić szczególną uwagę na prawidłowe podłączenie biegunów zasilacza! Nieprawidłowe podłączenie spowoduje uszkodzenie wideodomofonu.
2. Nie montuj urządzenia w miejscu narażonym na kurz, bezpośrednie promieniowanie słoneczne, wysokie temperatury lub dużą wilgotność
3. Nie uszczelniaj silikonem kamery
4. Nie montuj urządzenia w miejscach narażonych na wibracje lub wstrząsy
5. Wybierz miejsce do instalacji monitora, zamocuj na ścianie uchwyt do montażu monitora (optymalna wysokość umieszczenia monitora to 155-170cm).
6. Podłącz przewody kamery do monitora
7. Zamocuj monitor na uchwycie
8. Podłącz monitor do zasilania

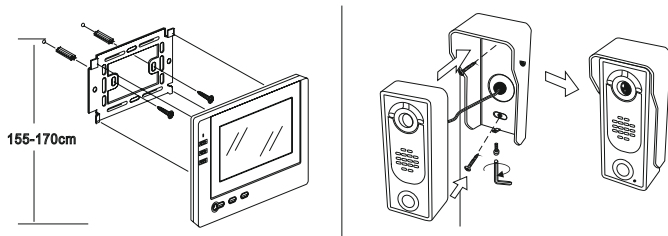

Dla instalacji do 30m należy zastosować przewody o średnicy min. 0,50mm, powyżej 30m, min. 0,7mm. Dla najlepszej jakości obrazu w linii video zalecamy zastosowanie przewodu koncentryczny 75 omów

## Schemat podłączenia rygla

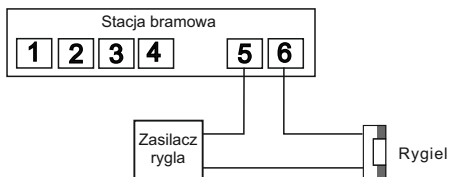

- W przypadku zastosowania rygla DC12V, do 300mA, można do jego zasilania wykorzystać zasilacz wideodomofonu.
- Wyżej schemat nie dotyczy stacja bramowa S50D.

# Schemat połączeń

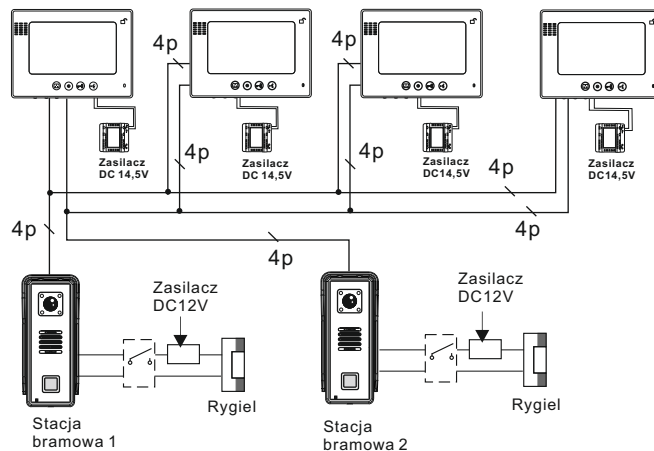

## Schemat ideowy

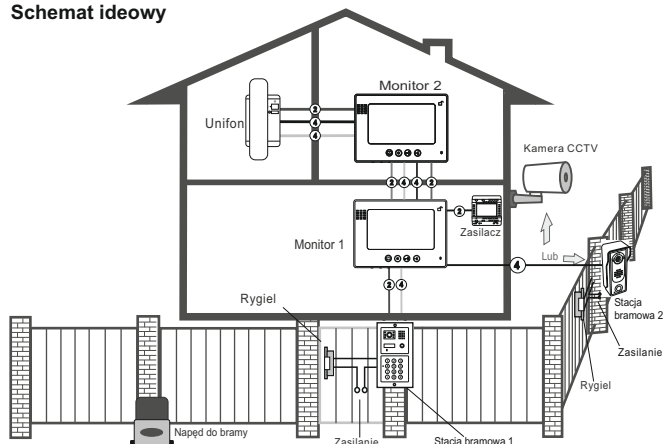

## S6 / S35 / S551

### 1 kamera + 1 monitor lub unifon

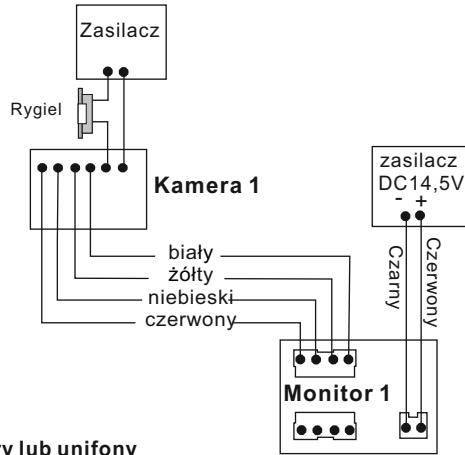

### 1 kamera + 2 monitory lub unifony

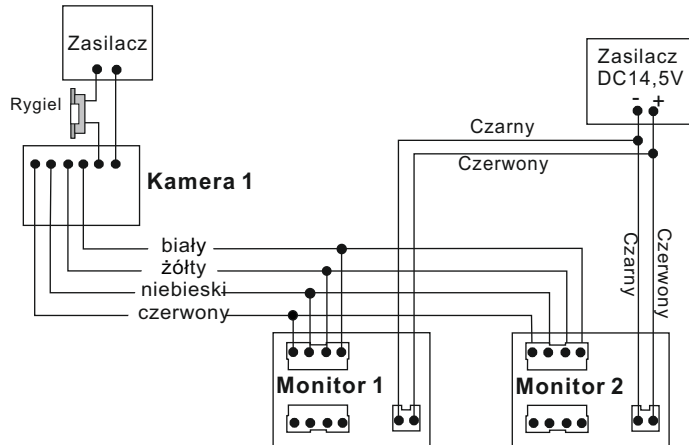

## S6 / S35 / S551

### 2 kamery + 1 monitor lub unifon

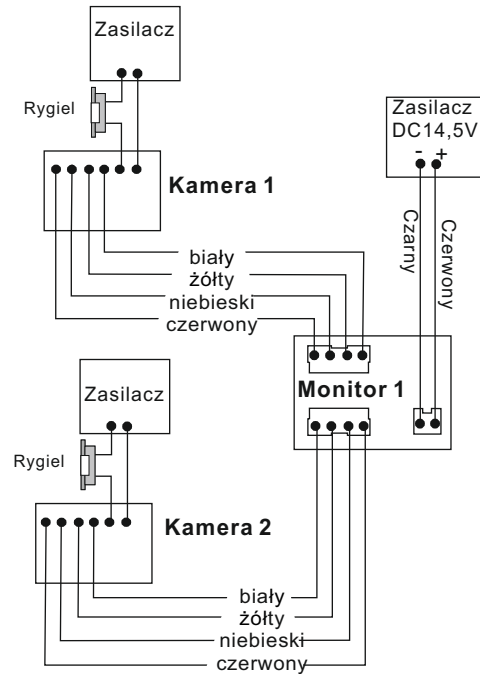

## S6 / S35 / S551

2 kamery + 2 monitory lub unifony

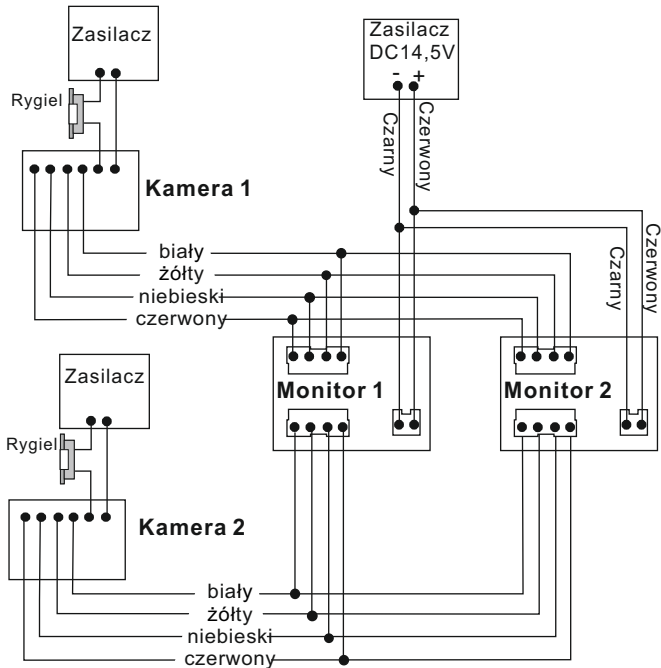

## S50D

1 kamera + 1 monitor lub unifon

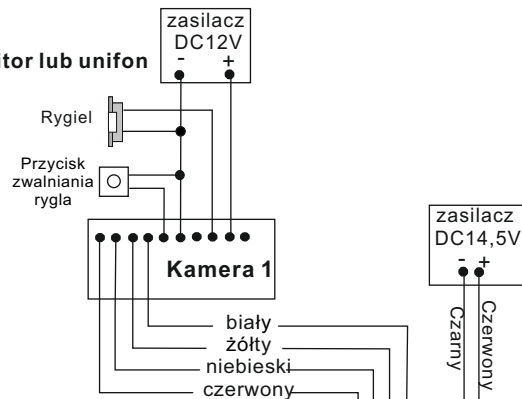

1 kamera + 2 monitory unifony

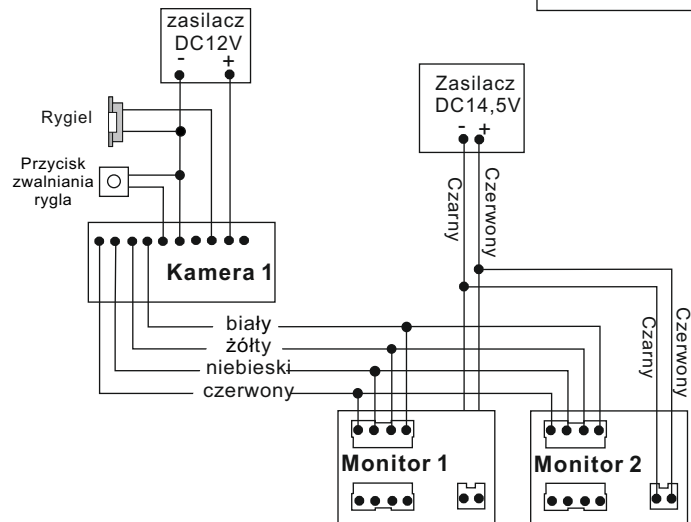



## S50D

2 kamery + 1 monitor lub unifon

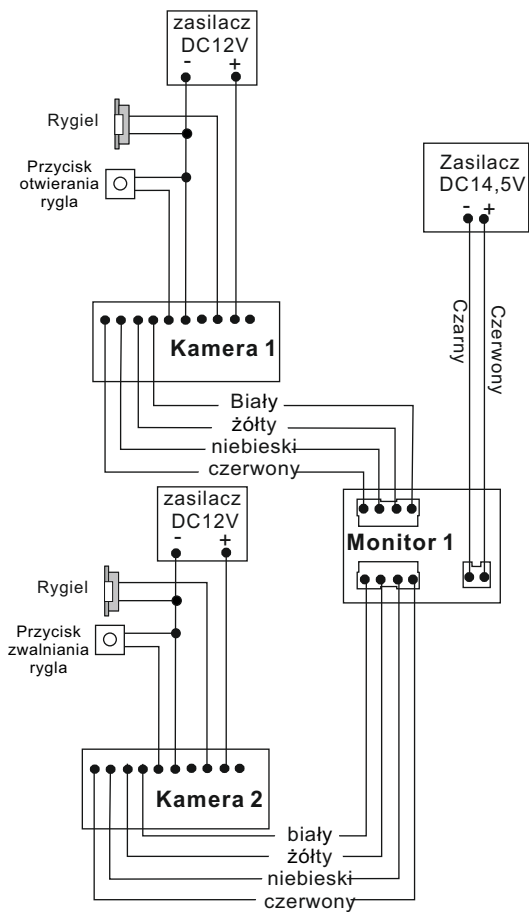

## S50D

2 kamery + 2 monitory lub unifony

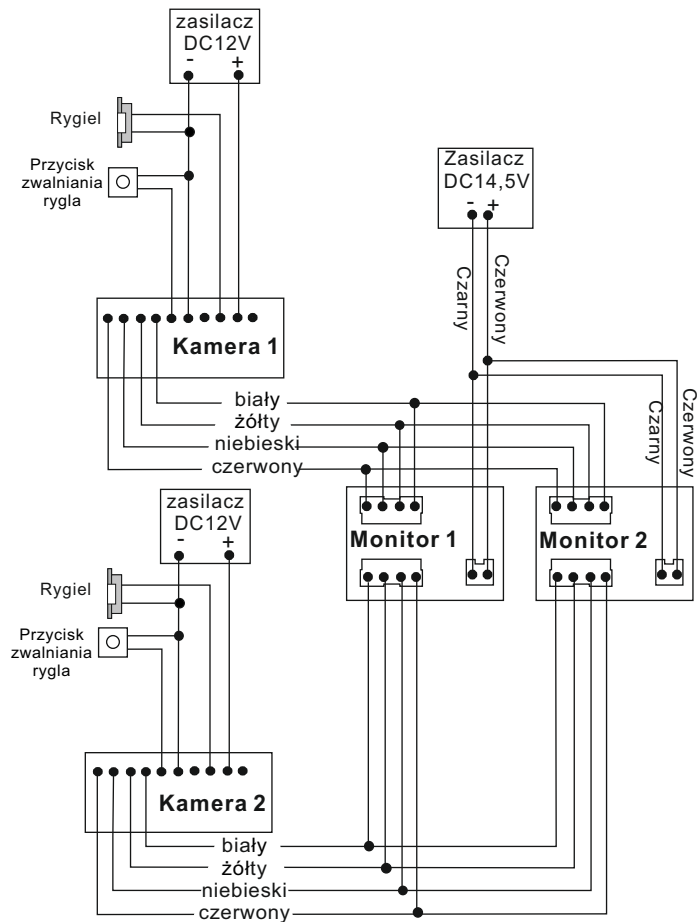

1 kamera + 2 monitory lub unifony

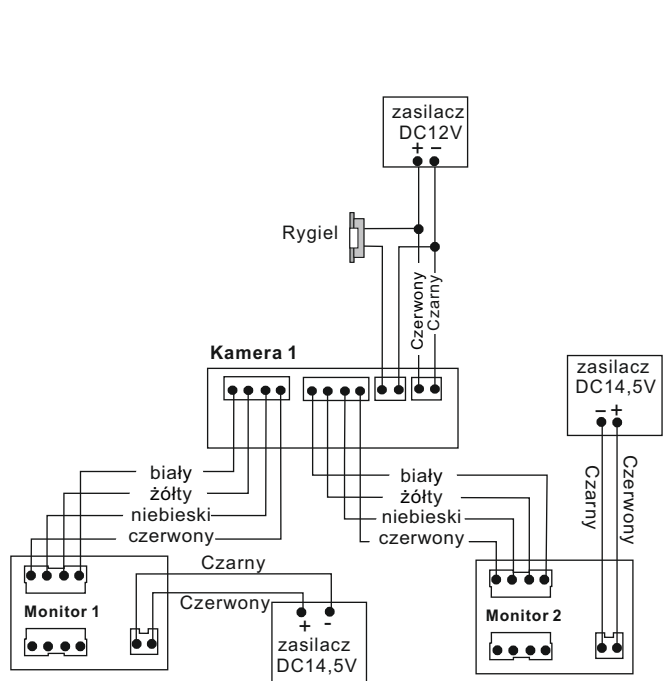

2 kamery + 2 monitory lub unifony

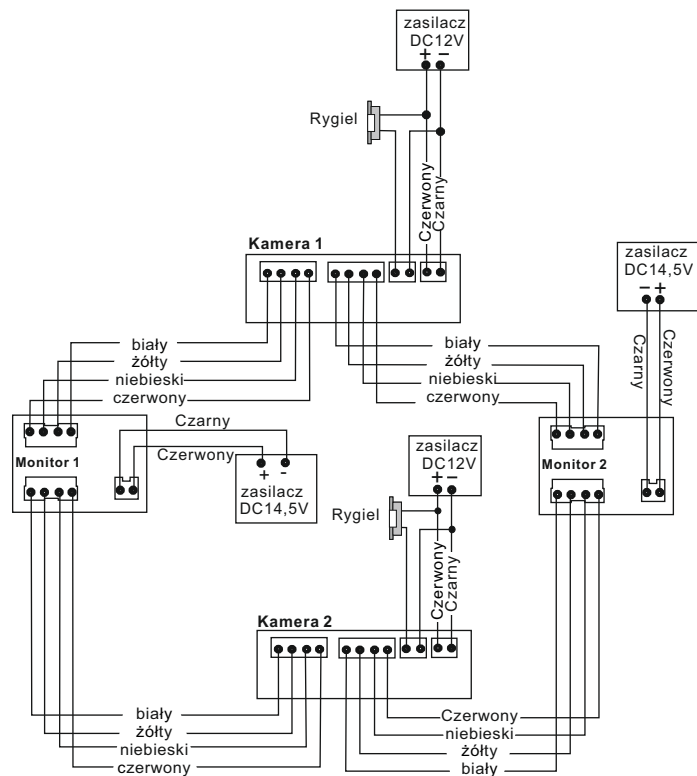

## S561D / S561A / S561Z / S562D / S562A / S36

1 kamera + 4 monitory lub unifony

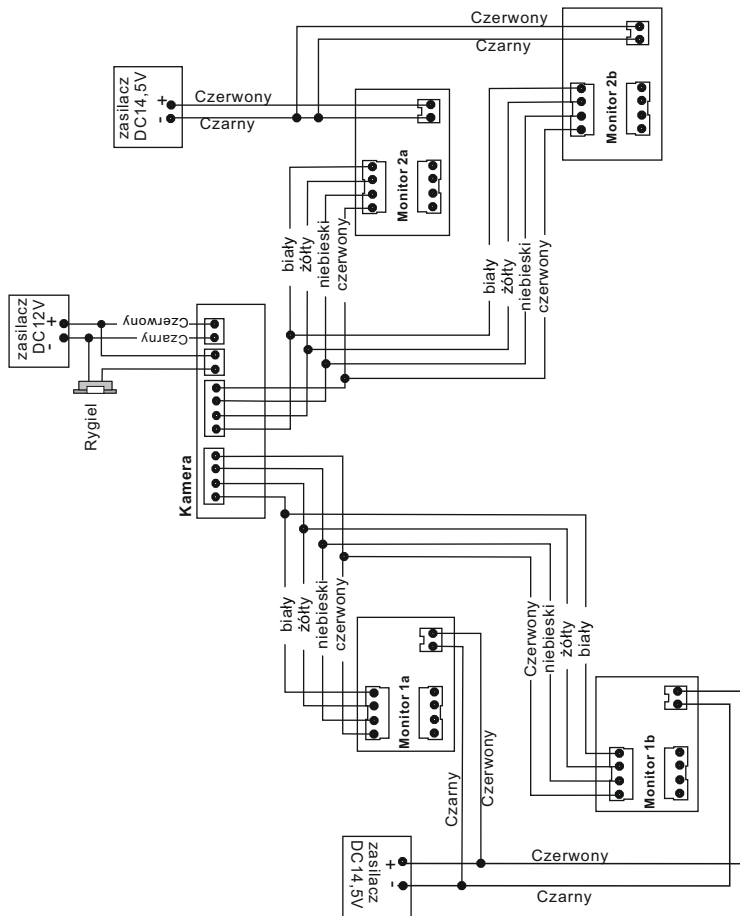

## S563 / S564 / S556 / S558

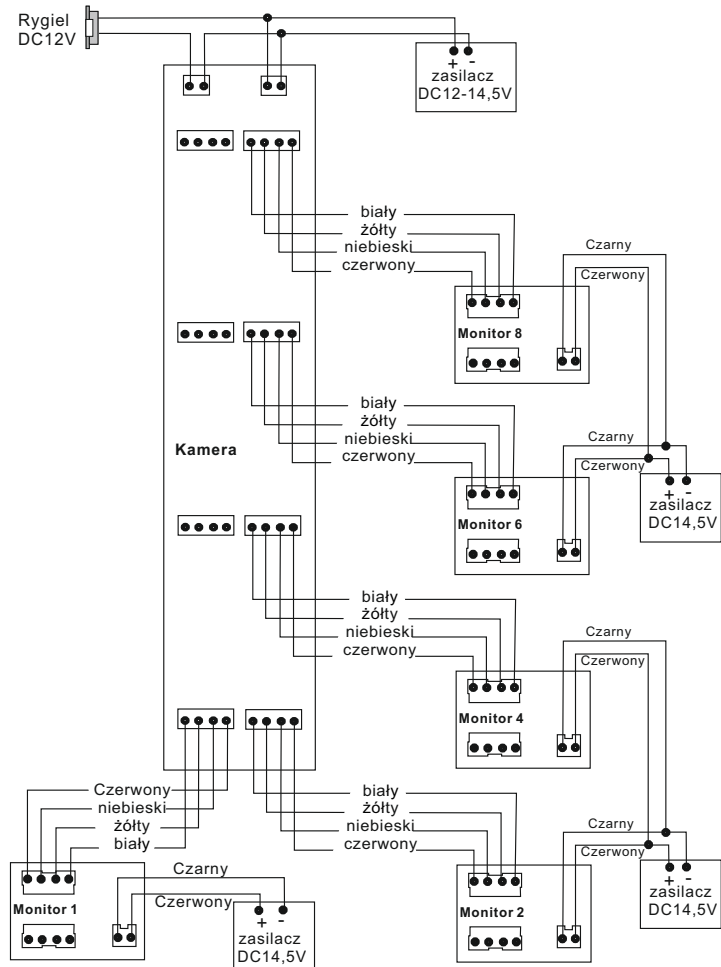

# S601

## 1 kamera + 1 monitor lub unifon

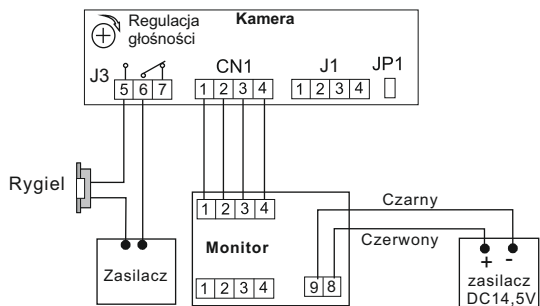

## 2 kamery + 1 monitor lub unifon

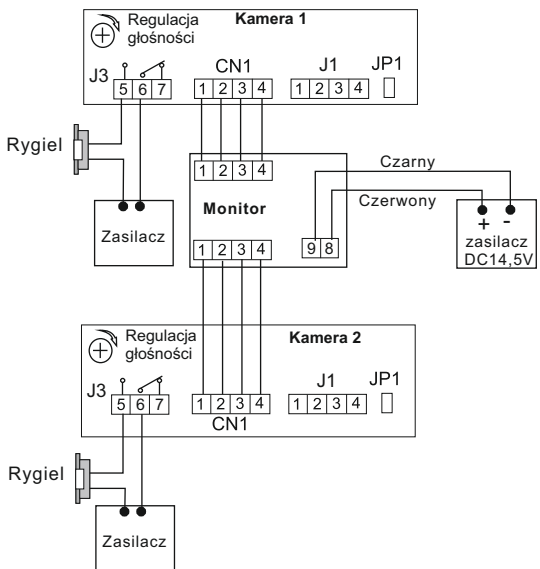

# S601

## 1 kamera + 2 monitory lub monitory

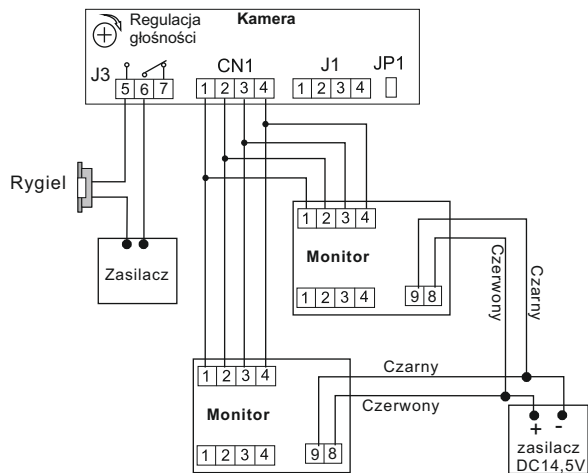

# S601A-2 / 601D-2 / 601Z-2

1 kamera + 1 monitor lub unifon

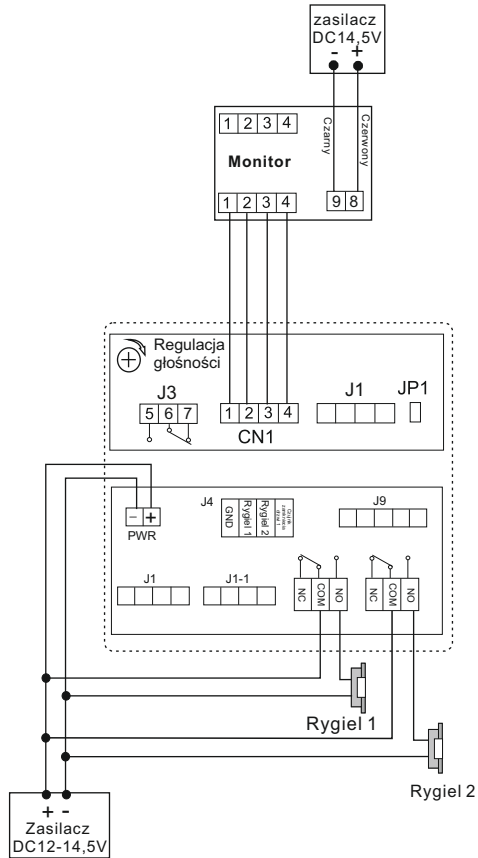

# S601A-2 / 601D-2 / 601Z-2

1 kamera + 2 monitory lub unifony

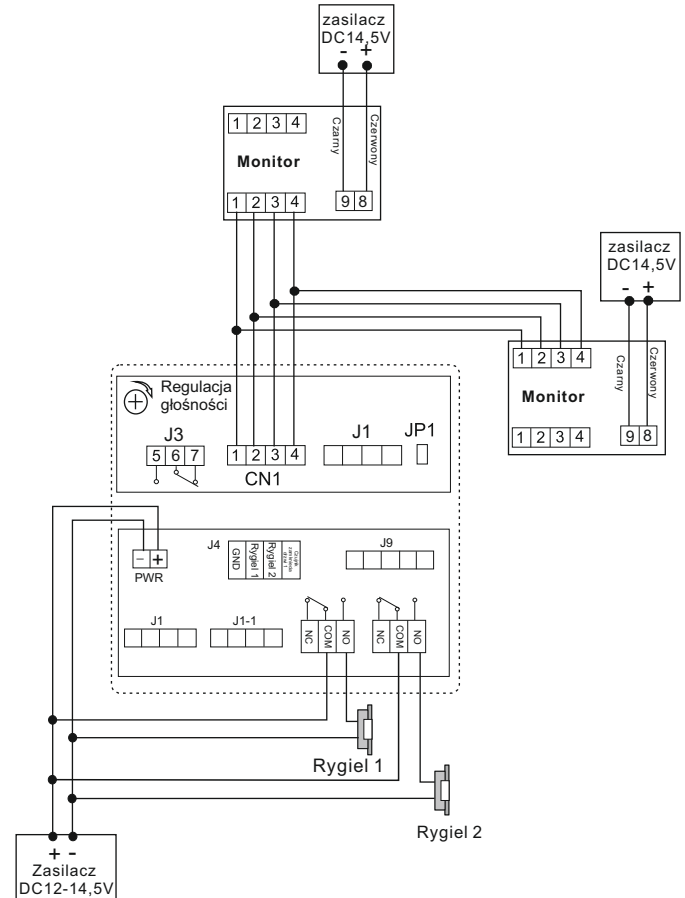

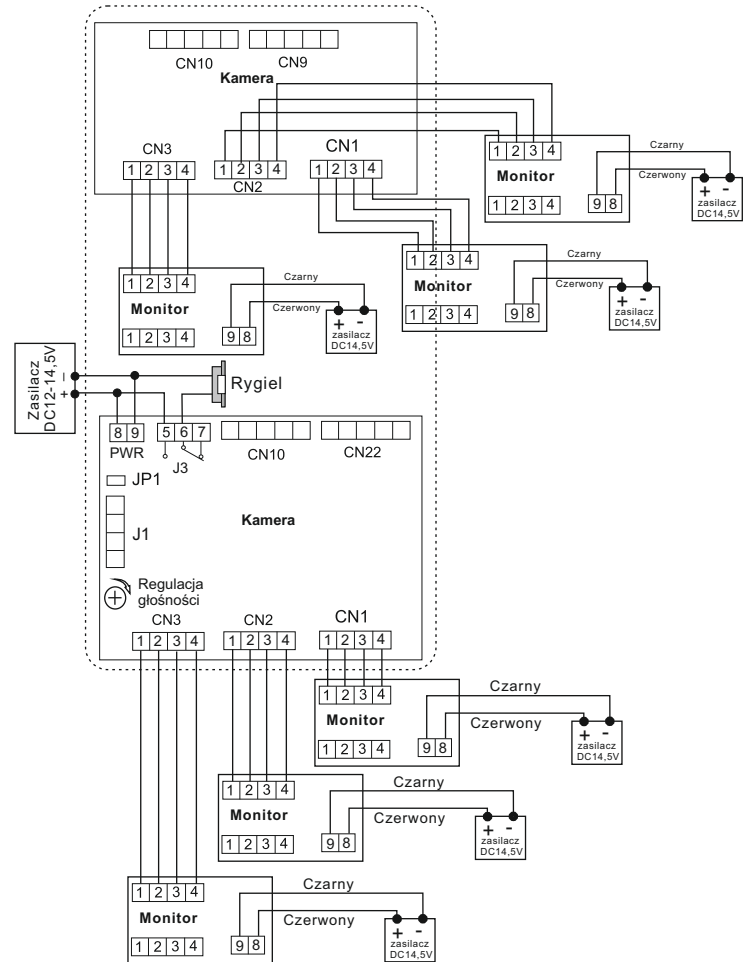
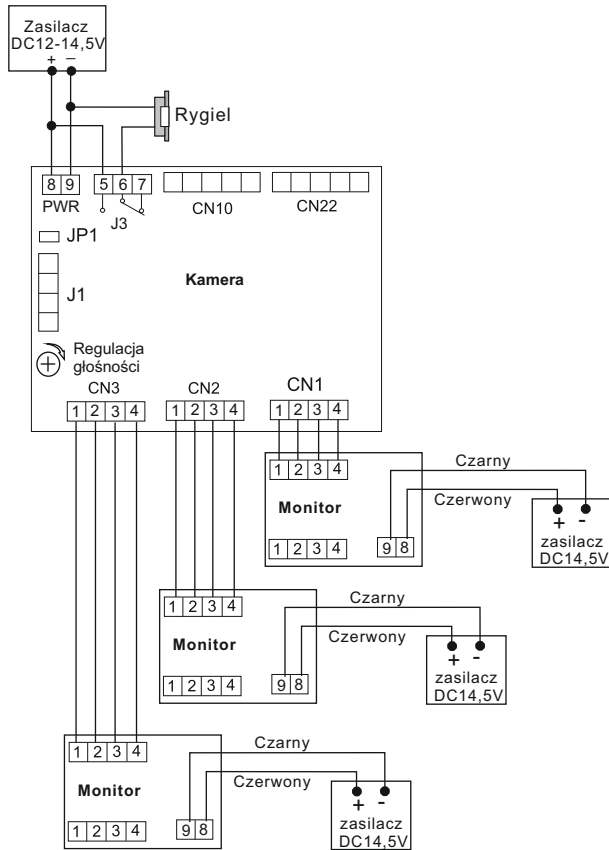

# Dodatkowe rodzaje połączeń

## Wykorzystanie kamery CCTV zamiast kamery w stacji bramowej

W sytuacji niedostatecznej widoczności z kamery w panelu zewnętrznym, można wykorzystać kamerę przemysłową podczas połączenia oraz podglądu. Po wywołaniu w stacji bramowej, na ekranie wyświetlony będzie obraz z kamery CCTV. Pozostałe funkcje pozostają bez zmian.

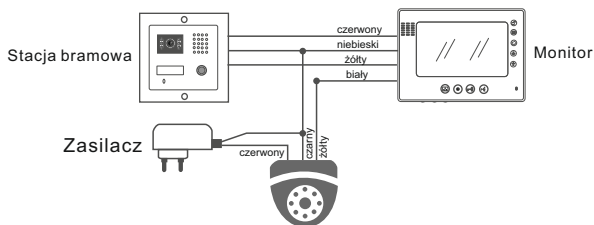

## Podłączenie dodatkowej kamery CCTV.

Każdy monitor posiada 2 niezależne wejścia. Gdy obsługiwana jest tylko jedna furka, na drugim wejściu można podłączyć dodatkową kamerę CCTV.

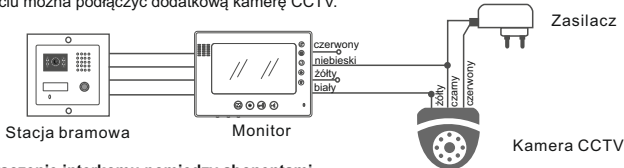

## Podłączenie interkomu pomiędzy abonentami

Jeżeli w systemie używana jest wyłącznie jedna kamera (w stacji bramowej) można wykonać połączenie interkomowe z innym abonentem wykorzystując do tego drugie wejście w monitorze.

Wejście z kamery podłączyć do gniazda CN2  
Korzystając z gniazda CN1, poprowadzić  
połączenie audio między monitorami.

Podgląd z kamery po dwukrotnym  
naciśnięciu przycisku.

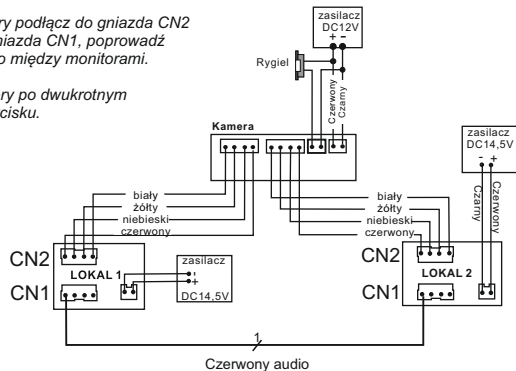

# Podłączenie bramy automatycznej

Przykładowy schemat połączenia monitora z automatem bramowym. Sposób podłączenia jest analogiczny dla wszystkich monitorów z funkcją sterowania bramą.

Na przykładzie napęd AB1000

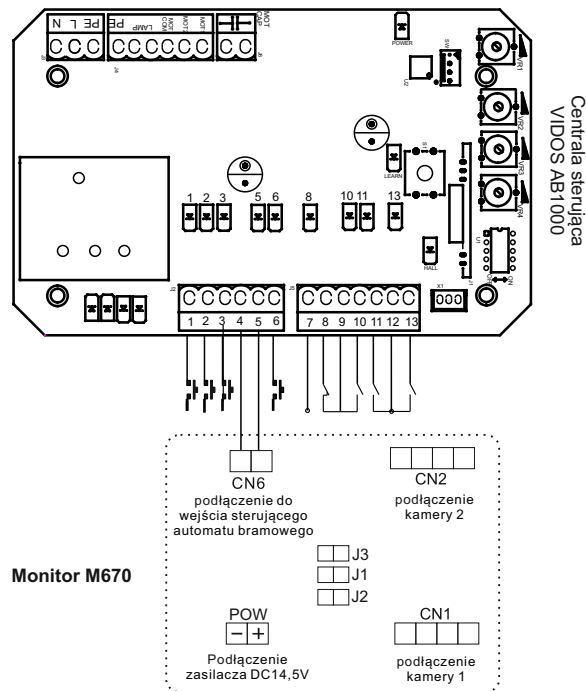

Monitor M670

## Uwaga!

Jest to styk zwirny przekaźnika NO (beznapięciowy). Nie podłączać napięć większych niż 24V. Prąd nie powinien przekraczać 150mA

# Obsługa wideodomofonu

## Wywołanie



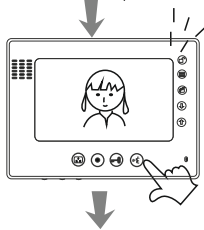

Gość naciska przycisk wywołania na kamerze

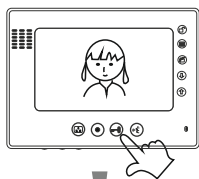

Na monitorze pojawi się obraz osoby odwiedzającej i sygnał gongu, naciśnij przycisk  w celu rozpoczęcia rozmowy.

Jeśli nikt nie odbierze, monitor automatycznie wyłączy się po 1 min.



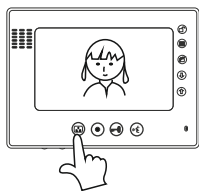

Jeśli chcesz otworzyć wejście naciśnij przycisk otwierania 

## Podgląd



Jeśli chcesz na monitorze obserwować otoczenie znajdujące się przed kamerą, naciśnij przycisk podglądu 

Jeśli w systemie zainstalowane są 2 kamery:  
naciśnij przycisk  jeden raz: włączy się kamera 1  
naciśnij przycisk  drugi raz: włączy się kamera 2  
naciśnij przycisk  trzeci raz: monitor się wyłączy

## Interkom

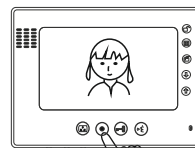

Jeśli w systemie są zainstalowane 2 lub więcej monitorów:

aby wywołać drugi monitor, wciśnij przycisk interkomu 

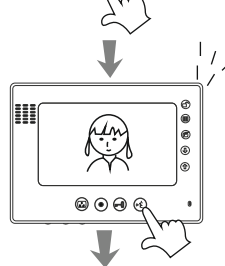

W drugim monitorze rozlegnie się sygnał wywołania (ekran pozostaje wygaszony)

aby rozpocząć rozmowę z pierwszym monitorem, wciśnij przycisk odbioru rozmowy 

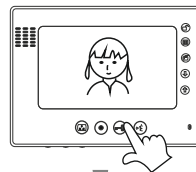

aby zakończyć rozmowę, wciśnij ponownie przycisk 

## Brama

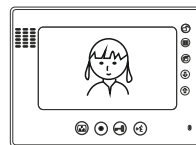

Aby otworzyć bramę automatyczną przyciśnij symbol kłódki na monitorze.



## KARTA GWARANCYJNA

1. Firma Wena udziela gwarancji na zakupione produkty na okres 24 miesięcy od daty zakupu, umieszczonej na niniejszej Karcie Gwarancyjnej i dokumencie zakupu.
2. Usterki produktu ujawnione w okresie gwarancji będą usuwane bezpłatnie w ciągu 21 dni roboczych od daty przyjęcia produktu do punktu serwisowego.
3. Użytkownikowi przysługuje prawo wymiany produktu na nowy, jeżeli:
  - > w okresie gwarancji wykonano cztery istotne naprawy, a produkt nadal wykazuje usterki;
  - > po stwierdzeniu, że wystąpiła usterka niemożliwa do usunięcia. Przy wymianie produktu na nowy potrąca się równowartość brakujących lub uszkodzonych przez Użytkownika elementów (tak że opakowania) i koszt ich wymiany
4. Użytkownik dostarcza uszkodzony sprzęt na własny koszt do punktu serwisowego
5. Gwarancja nie obejmuje obniżania się jakości urządzenia spowodowanego normalnym procesem zużycia i poniższych przypadków:
  - > niewłaściwym lub niezgodnym z instrukcją obsługi użytkowaniem produktu;
  - > użytkowaniem lub pozostawieniem produktu w nieodpowiednich warunkach (nadmierna wilgotność, zbyt wysoka lub niska temperatura, nasłonecznienie itp.), odmiennych warunków konserwacji i eksploatacji zamieszczonych instrukcji obsługi produktu;
  - > uszkodzeń mechanicznych, chemicznych, termicznych;
  - > uszkodzeń spowodowanych działaniem sił zewnętrznych np. przepięcia w sieci elektrycznej, wyładowania atmosferyczne, powódź, pożar;
  - > uszkodzenie powstałe na skutek niewłaściwego zainstalowania urządzenia niewłaściwego przechowywania urządzenia lub napraw wykonanych przez osoby nieupoważnione;
  - > uszkodzenie powstałe na skutek podłączenia niewłaściwego napięcia.
6. Gwarancja straci ważność w skutek:
  - > zerwania lub uszkodzenia plomb gwarancyjnych;
  - > podłączenia dodatkowego wyposażenia, innego niż zalecane przez producenta produktu;
  - > przeróbek i zmian konstrukcyjnych produktu oraz napraw wykonanych poza punktem serwisu Wena;
  - > Karta gwarancyjna lub numery seryjne zostały zmienione, zamazane lub zatarte;
7. Karta Gwarancyjna jest ważna tylko z wpisaną datą sprzedaży potwierdzonymi pieczęcią i podpisem sprzedawcy.
8. Warunkiem wykonania naprawy jest dostarczenie towaru z niniejszą Kartą Gwarancyjną oraz dowodem zakupu.
9. Punkt serwisowy:

Firma Wena  
 Al. Jerozolimskie 311  
 05-816 Reguły /k. Warszawy

Nazwa produktu:.....Typ:.....

Data sprzedaży:..... Pieczęć Sprzedawcy i podpis:.....

### Rejestracja napraw

Data naprawy	Zakres naprawy	Podpis pracownika serwisu